

2021



Lieber JBM-Kunde,

2020 war ein hartes Jahr für uns alle. Ein Ausnahmezustand, geprägt von Vorsichtsmaßnahmen, Unsicherheit und Ungewissheit.

Jedoch müssen wir jetzt gemeinsam positiv nach vorne schauen. Nur so können wir das Virus besiegen und wieder unserer Leidenschaft dem Offroad-Zweiradsport nachgehen.

Wir haben tolle neue Kollektionen im Programm und hoffen, dass wir Ihren Geschmack getroffen haben.

Wir wünschen Ihnen eine erfolgreiche und verletzungsfreie Saison 2021.

Ihr JBM-Team

Wie im JBM Katalog 2020 angekündigt, hier das Bild der neuen Lagerhalle mit Büro.



Seite	Produkt	Seite	Produkt
3-7	Hebo MX/ENDURO Bekleidung	68	Schläuche / Reifenhalter
8	Hebo MX Kinder Bekleidung	69-72	CSP Aluteile und Sonstiges
9-13	Hebo MX/ENDURO Helme	73	Elektrik und Notaus
14	Regenbekleidung	74	Zelte und Hubständer
15-18	Schutzbekleidung / Protektoren	75-79	Nils Öl und Pflegemittel
19	Hebo Tourenbekleidung	80+81	Ari Gabeldichtungen
20+21	Hebo Straßenhelme	82-87	Hebo Trialbekleidung
22-29	Hebo Bike Bekleidung	88-92	Hebo Montesa Bekleidung
30+31	Hebo T-Shirt / Socken / Scarf	93	Hebo Kinder Trialbekleidung
31-33	Taschen / Rucksack / Gürteltasche	94-99	Hebo Trialhelme
34-39	Scott Brillen und Zubehör	99	Delay Fanticbekleidung
34+35	Taschen / Socken / Scarf	100+102	Trialstiefel
40	Hebo Brillen	103+104	Trial Lenker und Hebel
41	Airflap / Teambekleidung	105	Deckel / Anschlagschrauben
42+43	WRP Lenker	106	Gabelbrücken / Tankdeckel
44-47	WRP Anbauteile Hebel, Rasten...	107+108	Braktec
48	Griffgummi	109	Ketten / Ritzel / Kettenräder
49	WRP Luft und Ölfilter	110	Schalt- und Bremshebel
50	WRP Ketten	111	Gelenke / Vergaserschrauben...
51	WRP Ritzel und Kettenräder	112+113	Fußrasten / Wasserpumpe
52	WRP Bremsbeläge	114	Umlenkung / Motorschutz
53	WRP Bremsscheiben	115	Lager
54+55	WRP Lager	116	Bremsleitungen / Bremsbeläge
56	WRP Kühlerschutz	117	Bremsscheiben / Kupplung
57	WRP Motorschutz	118	Wanderzubehör / Gas Gas Teile
58	WRP Handschützer	119	Montesa Teile / Bremsscheibenschutz
59-62	WRP Replika Plastik	120-122	Trickbits Kunststoffprotektoren
63-65	Galfer Bremsscheiben	123	Carbon und Plastikteile
66	Galfer Offersize	124	Luft- und Ölfilter / Gabeldichtungen
67	Galfer Bremsbeläge	125+126	Notaus Elektrik
68	Galfer Bremsleitungen	126	Reifen / Schläuche / Zubehör

Sie erreichen uns:

Montag - Donnerstag von 8.00-12.00 und 13.00-17.00

Freitag von 8.00-12.00

und 13.00-16.00 Uhr

Kundennummer

Scratch II Hemd

Das Hemd wird aus Synthetik-Materialien hergestellt, um ein Maximum an Elastizität, Tragekomfort, Luftzirkulation, Atmungsaktivität und ein angenehmes trockenes Gefühl zu vermitteln, auch wenn dies verschwitzt ist. Die Kragen und Armbündchen sind aus Lycra. Der Kragen hat einen speziellen anatomischen Schnitt. Die Anordnung der einzelnen Hemdteile bietet eine optimale Anpassung an den Körper. Dadurch ergibt sich eine hervorragende Bewegungsfreiheit. Farbechter Transferdruck, der beim Waschen nicht verblasst. Langer Rückenschnitt, um ein Herausrutschen aus der Hose zu verhindern. Material: 100% Polyester

Größen: XS,S,M,L,XL,XXL

Preis: 45,90



●●●HE3539G



●●●HE3539R



●●●HE3539N

Scratch II Hose

Polyester Hd600 sorgt für ein tolles Aussehen, in Verbindung mit langer Haltbarkeit. Das Material ist auf der Vorderseite zur Belüftung mit kleinen Löchern die im Laser Verfahren hergestellt werden versehen. Am Knie ist Leder eingesetzt. Im Sitzbereich ist ein besonders strapazierfähiges Cordura 900D für maximale Beanspruchung verarbeitet. Elastische Einsätze am Knie, im Schritt und auf der Rückseite sorgen für eine gute Flexibilität und hohen Tragekomfort. An der Wade ist extra elastisches Mesh eingesetzt, zur optimalen Anpassung im Stiefel. Das Knie ist gepolstert. TRP Logo's am Bundeinsteller, alle anderen Logo's sind im Druckverfahren aufgebracht. Leichter Kunststoffverschluss mit zwei seitlichen Kletteinstellern zum perfekten anpassen. Das Innenfutter hat eine 4-Wege Konstruktion für max. Flexibilität. Alle Nähte sind zwei- oder dreifach vernäht. Gummierter Bund für optimalen Halt vom Hemd. Die Hose bietet genügend Platz für Knieorthesen. Material: 100% Nylon / Innenfutter: 100% Polyester

Größen: XS,S,M,L,XL,XXL / 28,30,32,34,36,38

Preis: 154,90



●●●HE3539G



●●●HE3539R



●●●HE3539N



Stratos II Hemd

Das Hemd wird aus Synthetik-Materialien hergestellt, um ein Maximum an Elastizität, Tragekomfort, Luftzirkulation, Atmungsaktivität und ein angenehm trockenes Gefühl zu vermitteln, auch wenn dies verschwitzt ist. Die Kragen und Armbündchen sind aus Lycra. Der Kragen hat einen speziellen anatomischen Schnitt. Die Anordnung der einzelnen Hemdteile bietet eine optimale Anpassung an den Körper. Dadurch ergibt sich eine hervorragende Bewegungsfreiheit. Farbechter Transferdruck, der beim Waschen nicht verblasst. Langer Rückenschnitt, um ein Herausrutschen aus der Hose zu verhindern.

Material: 100% Polyester

Größen: XS,S,M,L,XL,XXL

Preis: 42,90



●●●HE2551BG



●●●HE2552B



Stratos II Hose

Polyester Hd600 sorgt für ein tolles Aussehen, in Verbindung mit langer Haltbarkeit. Das Material ist auf der Vorderseite zur Belüftung mit kleinen Löchern die im Laser Verfahren hergestellt werden versehen. Am Knie ist Leder eingesetzt. Im Sitzbereich ist ein besonders strapazierfähiges Cordura 900D für maximale Beanspruchung verarbeitet. Elastische Einsätze am Knie, im Schritt und auf der Rückseite sorgen für eine gute Flexibilität und hohen Tragekomfort. An der Wade ist extra elastisches Mesh eingesetzt, zur optimalen Anpassung im Stiefel. Die Logo's sind im Druckverfahren aufgebracht. Leichter Kunststoffverschluss mit zwei seitlichen Klettstellen zum perfekten anpassen. Das Innenfutter hat eine 4-Wege Konstruktion für max. Flexibilität. Alle Nähte sind zwei- oder dreifach vernäht. Gummierter Bund für optimalen Halt vom Hemd. Die Hose bietet genügend Platz für Knieorthesen.

Material:

100% Nylon / Innenfutter: 100% Polyester

Größen: XS,S,M,L,XL,XXL

28,30,32,34,36,38

Preis: 144,90

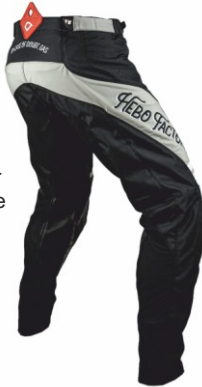

●●●HE3551BG



●●●HE3552B



Phenix Hemd

Das Hemd wird aus Synthetik-Materialien hergestellt, um ein Maximum an Elastizität, Tragekomfort, Luftzirkulation, Atmungsaktivität und ein angenehm trockenes Gefühl zu vermitteln, auch wenn dies verschwitzt ist. Die Kragen und Armbündchen sind aus Lycra. Die Anordnung der einzelnen Hemdteile bietet eine optimale Anpassung an den Körper. Dadurch ergibt sich eine hervorragende Bewegungsfreiheit. Farbechter Transferdruck, der beim Waschen nicht verblasst. Langer Rückenschnitt, um ein Herausrutschen aus der Hose zu verhindern.

Material: 100% Polyester

Größen: XS,S,M,L,XL,XXL

Preis: 34,90



●●●HE2580R



●●●HE2580N



●●●HE2580A

Phenix Hose



Die Phenix Hose ist der optimale Preis-Leistungs Mix! Polyester sorgt für ein tolles Aussehen, in Verbindung mit langer Haltbarkeit. Das Knie ist zusätzlich verstärkt. Im Sitzbereich ist ein besonders strapazierfähiges Cordura für maximale Beanspruchung verarbeitet. Elastische Einsätze am Knie, im Schritt und auf der Rückseite sorgen für eine gute Flexibilität und hohen Tragekomfort. An der Wade ist extra elastisches Mesh eingesetzt, zur optimalen Anpassung im Stiefel. Alle Logo's sind im Druckverfahren aufgebracht. Leichter Kunststoffverschluss. Das Innenfutter hat eine 4-Wege Konstruktion für max. Flexibilität. Alle Nähte sind zwei- oder dreifach vernäht. Gummierter Bund für optimalen Halt vom Hemd. Die Hose bietet genügend Platz für Knieorthesen. Material: 100% Nylon / Innenfutter: 100% Polyester

Größen: S,M,L,XL,XXL / 30,32,34,36,38

Preis: 99,90

Lieferbar ab März



●●HE3580N

Kombinationsmöglichkeiten

MX Kollektion



SCRATCH II SHIRT
SCRATCH II HOSE

PHENIX SHIRT
SCRATCH II HOSE

SCRATCH II HEMD
STRATOS II CAMO HOSE

SCRATCH II HEMD
PHENIX HOSE

CAMO HEMD
PHENIX HOSE



SCRATCH II HEMD
SCRATCH II HOSE

STRATOS II HEMD
SCRATCH II HOSE

PHENIX HEMD
SCRATCH II HOSE

SCRATCH II HEMD
SCRATCH II HOSE

STRATOS II HEMD
SCRATCH II HOSE

hebo

StratosII Handschuh

Eine Vielzahl von Materialien wird benötigt, um eine bestmögliche Anpassung an die Hand zu gewährleisten. Oberseite: Neopren, Spandex, und TPR Logos. Neopren wird am Handrücken verarbeitet. Es ist weich, nachgiebig und dient als Polster. Spandex dient der Flexibilität. Lycra bildet die Verbindung von der Ober- zur Unterseite im Bereich der Finger, um ein leichtes Abwinkeln zu ermöglichen. Die Handfläche ist aus Nanofront für bestes Gefühl, maximalen Halt.

Material: 55% Nylon / 45% Synthetik Leder

Größen: XS,S,M,L,XL,XXL

Preis: 42,50

NANOFRONT®
ナノフロント



●●●HE1240N

Impact Handschuh

Der Handschuh Impact sorgt mit seinem Softprotektor über den Knöcheln für perfekten Schutz. Zusätzlich sind auf den Fingern kleine TRP Protektoren angebracht. Das Spandex Material sorgt für optimale Beweglichkeit, da es weich und nachgiebig ist und für eine gute Ventilation sorgt. Lycra bildet die Verbindung von der Ober- zur Unterseite im Bereich der Finger, um ein leichtes Abwinkeln zu ermöglichen. Die Handfläche ist aus Nanofront und gezielt abgepolstert.

CE Homologiert: EN 13594:2015

Material: 52% Nylon / 48% Synthetik Leder

Größen: S,M,L,XL,XXL

Preis: 52,90

NANOFRONT®
ナノフロント



●●●HE1241N

ScratchII Handschuh

Eine Vielzahl von Materialien wird benötigt, um eine bestmögliche Anpassung an die Hand zu gewährleisten. Oberseite: Neopren, Mesh, Spandex, und TPR Logos. Neopren wird an den Knöcheln verarbeitet. Es ist weich, nachgiebig und dient als Polster. Mesh wird für eine gute Ventilation benützt. Spandex dient der Flexibilität. Lycra bildet die Verbindung von der Ober- zur Unterseite im Bereich der Finger, um ein leichtes Abwinkeln zu ermöglichen. Direkt aufgespritzte Logos dienen als Protektor. Die Handfläche ist aus Nanofront für bestes Gefühl, maximalen Halt und gezielt abgepolstert. Der Daumen wird durch Clarino verstärkt.

Material:

55% Nylon / 45% Synthetik Leder

Größen: S,M,L,XL,XXL

Preis: 44,90

NANOFRONT®
ナノフロント



●●●HE1242N

●●●HE1242R

Baggy EVO Handschuh

Eine Vielzahl von Materialien wird benötigt, um eine bestmögliche Anpassung an die Hand zu gewährleisten. Oberseite: Neopren, Mesh, Spandex, Lycra und TPR Logos. Neopren wird an den Knöcheln verarbeitet. Es ist weich und nachgiebig. Mesh wird für eine gute Ventilation benützt. Spandex dient der Flexibilität. Lycra bildet die Verbindung von der Ober- zur Unterseite im Bereich der Finger, um ein leichtes Abwinkeln zu ermöglichen. Direkt aufgespritzte Logos dienen als Protektor. Die Handfläche ist aus Nanofront für bestes Gefühl, maximalen Halt und gezielt abgepolstert. Der Daumen wird durch Clarino verstärkt.

Material: 55% Nylon / 45% Synthetik Leder

Größen: XS,S,M,L,XL,XXL

Preis: 39,90



●●●HE1128G



●●●HE1128S



●●●HE1128R

Neopren Handschuh

Die Oberseite ist aus Neopren. Dieses speichert die Körperwärme und gibt somit ein angenehmes warmes Gefühl an kalten Tagen. Zusätzlich werden kleine TPR Protektoren aufgespritzt. Die Innenseite ist aus Clarino, der Daumen speziell verstärkt. Leichter Klettverschluss.

Material:

55% Nylon / 45% Synthetik Leder

Größen: XS,S,M,L,XL,XXL

Preis: 39,90



●●●HE1214R



●●●HE1214LM

Cross Over Jacke

Top Enduro Jacke die keine Wünsche offen lässt. Der Einsatzbereich reicht vom Endurorennen bis zur Rally. Die Jacke ist aus abriebfestem und strapazierfähigem Polyester hergestellt. Ein Belüftungssystem mit zwei Reißverschlüssen auf der Vorder- und Rückseite sorgt für eine gute Ventilation. Die Ärmel sind mit Reißverschluss abnehmbar. Eine innenliegende Kordel im Taillenbereich zur Größenanpassung. Im Schulterbereich befinden sich Stretcheinsätze, um den Tragekomfort zu erhöhen. Doppelt abgedeckter Frontreißverschluss. Der Kragen ist mit weichem Fleece besetzt und mit Klett zu schließen. Die Arm Bündchen sind per Knopf zu schließen. Der Arm kann mit Laschen in der Weite verstellbar werden. Taschen: 4 vorn, 1 innen, 1 große auf der Rückseite. Material: 100% Nylon Innenfutter: 100% Polyester

Größen: S,M,L,XL,XXL

Preis: 139.-

●●HE4144S



hebo

Weste Hebo

Idealer Begleiter für kühlere Tage. Die Weste ist winddicht, somit kühlt der Körper nicht aus, bietet aber die volle Bewegungsfreiheit für die Arme. Durch das spezielle Material ist sie sehr leicht und hat auch ein sehr kleines Packmaß. Auf den Seiten sind Lyra Einsätze für max. Beweglichkeit. Seitliche Taschen mit Reißverschluss.

Material: 80% Polyester, 20% Elasthan

Größen: S,M,L,XL,XXL

Preis: 59,90



●●HE4351G



●●HE4351R



●●HE4351YF

Tracker H2o Hose

Spezielle Hose, die über dem Stiefel zu tragen ist, mit allem was man braucht. Die Kombination aus Funktionalität, Sicherheit und Tragekomfort zeichnet sie aus. Das Cordura Material sorgt für ein tolles Aussehen in Verbindung mit langer Haltbarkeit.

Sie ist durch eine Membrane wasserdicht und atmungsaktiv.

Im Sitzbereich nochmals gezielt verstärkt. Knie / Wade wird mit zusätzlich mit einem Kevlar Einsatz verstärkt. Das Beinende verfügt über einen Reißverschluss um das An- und Ausziehen zu erleichtern. Das Knie ist leicht gepolstert. Taschen auf beiden Oberschenkeln. Leichter Kunststofffrasterverschluss.

Material: 100% Nylon Innenfutter: 100% Polyester

Größen:

XS,S,M,L,XL,XXL,XXXL / 28,30,32,34,36,38,40

Preis: 149,90



●●HE3192N



Stratos Junior Hemd

Das Hemd wird aus Synthetik-Materialien hergestellt, um ein Maximum an Elastizität, Tragekomfort, Luftzirkulation, Atmungsaktivität und ein angenehm trockenes Gefühl zu vermitteln, auch wenn dies verschwitzt ist. Die Armbündchen sind kurz und aus Lycra. Der Kragen hat einen elastischen Rund- Schnitt. An den Seiten und unter dem Arm ist ein Mesh Material eingesetzt. Die Anordnung der einzelnen Hemdteilen bietet eine optimale Anpassung an den Körper. Dadurch ergibt sich eine hervorragende Bewegungsfreiheit. Farbechter Transferdruck, der beim Waschen nicht verblasst. Langer Rückenschnitt, um ein Herausrutschen aus der Hose zu verhindern. Material: 100% Polyester

Größen: 110-116/122-128/134-140/146-152

Jahre: 4-6,6-8,8-10,10-12

Preis: 34,50



●●HE2525LM



●●HE2525T

Stratos Junior Hose

Polyester Hd600 sorgt für ein tolles Aussehen, in Verbindung mit langer Haltbarkeit. Das Material ist auf der Vorderseite zur Belüftung mit kleinen Löchern versehen. Am Knie ist Leder eingesetzt. Im Sitzbereich ist ein besonders strapazierfähiges Cordura 800D für maximale Beanspruchung verarbeitet. Spandexeinsätze über dem Knie, im Schritt und auf der Rückseite sorgen für eine gute Flexibilität und hohen Tragekomfort. An der Wade ist extra elastisches Mesh eingesetzt, zur optimalen Anpassung im Stiefel. Leichter Kunststoffverschluss mit zwei seitlichen Kletteinstellern zum perfekten anpassen. Das Innenfutter hat eine 4-Wege Konstruktion für max. Flexibilität. Alle Nähte sind zwei- oder dreifach vernäht. Gummierter Bund für optimalen Halt vom Hemd. Material: 100% Nylon / Innenfutter: 100% Polyester

Größen: 110-116/122-128/134-140/146-152

Jahre: 4-6,6-8,8-10,10-12

Preis: 114,90



●●HE3525LM



●●HE3525T

Produktbeschreibung
Seite 13



hebo

Carbon HTR-Co1 Helm

Material: Carbon Gewicht: 990gr. +/- 50gr.
 Ventilation: Oberseite mit Abdeckungen verschließbar,
 Kinn, Stirn und seitlich, Auslass auf der Rückseite.
 Innenfutter herausnehmbar und waschbar. Antibakterielle
 „Silverprotection“ verhindert Geruchsbildung und Bakterien.
 „Dry-Lex“ beschleunigt das Trocknen
 Wangenpolster: Diese können bei einem Unfall mit einer
 Schlaufe von außen herausgezogen werden.
 Innenkonstruktion: stark stoßabsorbierend
 Helmschild: aus Polyamid, bruchsticher und verstellbar.
 Kinnbelüftung mit Schaumstoff, demontierbar.
 Verschluss: Doppel- D Schlaufe.
 Brillenbandhalter / Nasenschutz
 Zubehör: Helmbeutel
 Dekor: Lackiert, UV Schutzlack
 Norm: ECE 22.05

Größen: XS(53-54),S(55-56),
 M(57-58),L(59-60),XL(61-62)
 XXL(63-64)
 Preis: 359,90

990 GRAMM

●●●HC0551N



HEBO CARBON, DER ULTIMATIVE MX HELM!
 # NEUE SCHALE, MIT ,TOP BELÜFTUNG
 # SEHR LEICHT, 990 GRAMM
 # SUPER PREIS-LEISTUNGSVERHAELTNIS



Legend Carbon Helm

Material: Carbon Gewicht: 1050gr. +/- 50gr.
 Ventilation: Kinn, Stirn und seitlich, Auslass auf der Rückseite.
 Innenfutter herausnehmbar und waschbar. Antibakterielle
 „Silverprotection“ verhindert Geruchsbildung und Bakterien.
 „Dry-Lex“ beschleunigt das Trocknen
 Wangenpolster: Diese können bei einem Unfall mit einer
 Schlaufe von außen herausgezogen werden.
 Innenkonstruktion: stark stoßabsorbierend
 Helmschild: aus Kunststoff, verstellbar.
 Kinnbelüftung mit Schaumstoff, demontierbar.
 Verschluss: Doppel- D Schlaufe.
 Brillenbandhalter.
 Nasenschutz
 Zubehör: Helmbeutel
 Dekor: Lackiert, UV Schutzlack
 Norm: ECE 22.05

Größen: XS(53-54),S(55-56),
 M(57-58),L(59-60),XL(61-62)
 XXL(63-64)
 Preis: 339,90

●●●HC0550LM



1050 GRAMM

●●●HC0550R



HCR0101+Farbe



HCR0140+Farbe



HCR0160



HCR0141+Farbe

Heritage Helm

Material: Fiberglas / Carbon Gewicht: 1095gr. +/- 50gr.
 Ventilation: Oberseite mit Abdeckungen verschließbar.
 Kinn, Stirn und seitlich, Auslass auf der Rückseite.
 Innenfutter herausnehmbar und waschbar. Antibakterielle „Silverprotection“ verhindert Geruchsbildung und Bakterien.
 „Dry-Lex“ beschleunigt das Trocknen
 Wangenpolster: Diese können bei einem Unfall mit einer Schlaufe von außen herausgezogen werden.
 Innenkonstruktion: stark stoßabsorbierend
 Helmschild: aus Polyamid, Bruchsicher und verstellbar.
 Kinnbelüftung mit Schaumstoff, demontierbar.
 Verschluss: Doppel- D Schlaufe.
 Brillenbandhalter / Nasenschutz
 Zubehör: Helmbeutel
 Dekor: Lackiert, UV Schutzlack
 Norm: ECE 22.05

Größen: XS(53-54),S(55-56),
 M(57-58),L(59-60),XL(61-62)
 XXL(63-64)



●● HC0532BG
 € 214,90



●● HC0533R
 € 214,90



HEBO HERITAGE CARBON/FIBERGLAS!
NEUE SCHALE, TOP AUSSTATTUNG
NEUE BELÜFTUNG
SEHR LEICHT, 1095 GRAMM
SUPER PREIS-LEISTUNGSVERHAELTNIS



●● HC0534N
 € 255,00

Pol Tarres Replika



Der Helm ist glänzend,
 mit Ausnahme des Brillenband
 Bereichs. Dieser ist Matt.



HCR0140N



HCR0141N



HCR0108N



HCR0106BG



HCR0107R



HCR0161



HCR0160

Stratos Helm

Material: Fiberglas / Carbon Gewicht: 1095gr. +/- 50gr.
 Ventilation: Kinn, Stirn und seitlich, Auslass auf der Rückseite.
 Innenfutter herausnehmbar und waschbar. Antibakterielle „Silverprotection“ verhindert Geruchsbildung und Bakterien.
 „Dry-Lex“ beschleunigt das Trocknen
 Wangenpolster: Diese können bei einem Unfall mit einer Schlaufe von außen herausgezogen werden.
 Innenkonstruktion: stark stoßabsorbierend
 Helmschild: aus Kunststoff, verstellbar.
 Kinnbelüftung mit Schaumstoff, demontierbar.
 Verschluss: Doppel- D Schlaufe.
 Brillenbandhalter.
 Nasenschutz
 Zubehör: Helmbeutel
 Dekor: Lackiert, UV Schutzlack
 Norm: ECE 22.05

Größen: XS(53-54),S(55-56),
 M(57-58),L(59-60),XL(61-62)
 XXL(63-64)



HEBO STRATOS FIBERGLAS!
NEUE SCHALE, TOP AUSSTATTUNG
SEHR LEICHT, 1095 GRAMM
SUPER PREIS-LEISTUNGSVERHAELTNIS
COOLE FARBEN



●●● HC0531A
 € 214,90



HCR0102R



HCR0102A



HCR0102T



HCR0104B



●●● HC0531B
 € 214,90



●●● HC0531T
 € 214,90



HCR0140N



HCR0140T



HCR0140LM



HCR0140R



●●● HC0530B
 € 189,90



HCR0160



HCR0141R



HCR0141LM



HCR0141T



HCR0141N

Ripple ABS Helme

Material: ABS Gewicht: 1300gr. +/- 50gr.
 Ventilation: Oberseite verschließbar, Kinn, Stirn und seitlich, Auslass auf der Rückseite.
 Innenfutter herausnehmbar und waschbar. Antibakteriell und schnell trocknend.
 Wangenpolster: Diese können bei einem Unfall mit einer Schlaufe von außen herausgezogen werden.
 Innenkonstruktion: stark stoßabsorbierend
 Helmschild: aus Kunststoff, verstellbar. Schrauben aus Metall.
 Kinnbelüftung mit Schaumstoff, demontierbar.
 Verschluss: Doppel- D Schlaufe.
 Brillenbandhalter.
 Nasenschutz
 Zubehör: Helmbeutel
 Dekor: Lackiert, UV Schutzlack
 Norm: ECE 22.05

Größen: XS(53-54),S(55-56), M(57-58),
 L(59-60),XL(61-62),XXL(63-64)



- HEBO ABS HELME!
- # NEUE SCHALE, TOP AUSSTATTUNG
- # NLR, 1300 GRAMM
- # TOP BELÜFTUNG
- # SUPER PREIS-LEISTUNGSVERHAELTNIS
- # COOLE FARBEN / MATT FINISH



Stage ABS Helme

hebo

Material: ABS Gewicht: 1300gr. +/- 50gr.
 Ventilation: Oberseite verschließbar, Kinn, Stirn und seitlich, Auslass auf der Rückseite.
 Innenfutter herausnehmbar und waschbar. Antibakteriell und schnell trocknend.
 Wangenpolster: Diese können bei einem Unfall mit einer Schlaufe von außen herausgezogen werden.
 Innenkonstruktion: stark stoßabsorbierend
 Helmschild: aus Kunststoff, verstellbar. Schrauben aus Metall.
 Kinnbelüftung mit Schaumstoff, demontierbar.
 Verschluss: Doppel- D Schlaufe.
 Brillenbandhalter.
 Nasenschutz
 Zubehör: Helmbeutel
 Dekor: Lackiert, UV Schutzlack
 Norm: ECE 22.05

HEBO ABS HELME!
NEUE SCHALE, TOP AUSSTATTUNG
NLR, 1300 GRAMM
TOP BELÜFTUNG
SUPER PREIS-LEISTUNGSVERHAELTNIS

Größen: XS(53-54),S(55-56), M(57-58),
 L(59-60),XL(61-62),XXL(63-64)



●●● HC0619B
 € 114,90



●●● HC0619N
 € 114,90



Der Helm ist glänzend, mit Ausnahme des Brillenband Bereichs. Dieser ist matt.

Junior Stage Helm

Material: ABS Gewicht: 1300gr. +/- 50gr.
 Ventilation: Oberseite, Kinn, Stirn und seitlich, Auslass auf der Rückseite.
 Innenfutter herausnehmbar und waschbar. Antibakterielle und schnell trocknend.
 Innenkonstruktion: stark stoßabsorbierend
 Helmschild: aus Kunststoff, verstellbar.
 Schrauben aus Metall.
 Verschluss: Doppel- D Schlaufe.
 Brillenbandführung.
 Zubehör: Helmbeutel
 Dekor: Lackiert, UV Schutzlack
 Norm: ECE 22.05

Größen:
 XS 47-48,S 49-50,M 51-52,L 53-54
 Preis: 99,90



●●● HC0705B

Junior



Regen Jacke **hebo**

An der Vorderseite ist ein durchgängiger wasserdichter Reißverschluss. An dem Armbündchen und an der Taille ist ein Gummizug verarbeitet. Alle Nähte verschweißt.

Material: 100% Polyester

Größen: S,M,L,XL,XXL

Preis: 69,90



●●HE5716

Regen Hose **hebo**

Die Hose hat oben und unten einen Gummizug. Am Bein Ende ist ein Reißverschluss angebracht, damit die Hose leichter aus- und angezogen werden kann, ohne die Stiefel ausziehen.

Material: 100% Polyester

Größen:

S,M,L,XL,XXL / 30,32,34,36,38

Preis: 54,90



●●HE5717

Die Besonderheit der HEBO Regenbekleidung ist das Material. Es ist ein Gewebe das mit Gummi beschichtet ist. Somit ist es sehr stabil, jedoch immer noch dehnbar. Es verhindert ein Zerreißen. Für die absolute Wasserdichtheit werden alle Nähte verschweißt.

Regen Jacke Transparent **hebo**

Transparente Regenjacke aus leichtem und wasserdichten Nylonmaterial. Frontreißverschluss mit einer Klettleiste abgedeckt. Armبündchen, Kragen und Bund sind elastisch und mit weichem Fleece eingefasst. Auf der Rückseite ist das Material überlappend gearbeitet, dies dient zur Belüftung.

Material: 100% Polyester

Größen: M,L,XL,XXL

Preis: 29,90



●●HE5718

Regen Jacke Transp. **SCOTT**

Diese leichte und platzsparend zu verpackende Regenjacke aus PVC verfügt über elastische Bündchen und Belüftungen

Material:

100% PVC.

Eigenschaften

- Platzsparend zu verpacken
- Elastische Ärmelbündchen
- Belüftungsöffnungen am Rücken und Schulter
- Bequemer Kragen

Größen:

S,M,L,XL,XXL,XXXL

Preis: 44,95



●●273166-0060

Regen Jacke Transparent **Clise**

Transparente Regen Jacke aus leichtem und wasserdichten Nylon Material. Frontreißverschluss für leichtes An- und Ausziehen. Kragen und Armبündchen sind für hohen Tragekomfort mit Neopren besetzt. Seitliche Mesh Einsätze für eine gute Ventilation.

Material: 100% PVC

Größen: XXS(XXS/XS), S(S/M), L(L/XL),

XXL(XXL/XXXL)

Preis: 35,90



●●C6905

Neopren Handschuh **Clise**

Die Oberseite ist aus Neopren. Dieses speichert die Körperwärme und gibt somit ein angenehmes warmes Gefühl an kalten Tagen. Die Innenseite ist aus Clarino, der Daumen speziell verstärkt. An den Fingerspitzen sind PVC Gripps angebracht, für guten Griff an Kupplung und Bremse. Leichter Klettverschluss.

Material

Neopren 55 %

Synthetik Leder 45%

Größen: S,M,L,XL,XXL

Preis: 29,90



●●C1307

Neopren Handschuh **hebo**

Die Oberseite ist aus Neopren. Dieses speichert die Körperwärme und gibt somit ein angenehmes warmes Gefühl an kalten Tagen. Die Innenseite ist aus Nanofront für maximalen Grip und lange Haltbarkeit. Zusätzlich ist Handinnenseite leicht gepolstert. Der Daumen speziell mit Clarino verstärkt. Auf der Fingeroberseite sind kleine Protektoren aufgespritzt. Leichter Klettverschluss.

Material
Neopren 59 %
Synthetik Leder 41%

Größen: XS,S,M,L,XL,XXL

Preis: 39,90

●●HE1214R



●●HE1214LM

hebo

Krux Nackenstütze Erwachsene und Kinder

Die Nackenstütze wurde nach biomechanischen Kriterien entwickelt. Sie schließt die Sicherheitslücke zwischen Sturzhelm und Brustschutz bzw. Safety Jacket. Sie ist anatomisch geformt und wird aus hochwertigem Schaumstoff gefertigt. Sie gibt dem Sportler seitliche Stabilisierung und Halt im Halswirbelsäulenbereich gegen das Überstrecken des Kopfes im Falle von Stürzen. Trotz der Stützfunktion ist die Beweglichkeit des Kopfes nicht eingeschränkt und durch die anatomische Ausführung ist ein hervorragender Tragekomfort gewährleistet.

Seitlich und hinten sind Gummibänder angebracht, diese bieten die Möglichkeit die Nackenstütze am Brustschutz zu befestigen. Damit wird der Halt verbessert und verhindert ein verrutschen.

Material: 65% Polyurethan / 25% Polyester

Preis: Erwachsene 47,50 / Kinder 41,90

●●Erw. HE6490
●●Kinder HE6491



Defender Protektoren Hose

Anliegende Hose aus atmungsaktivem Material, die mit schlagdämpfenden Protektoren ausgestattet ist. Durch den engen Schnitt gepaart mit sehr gutem Tragekomfort wird ein Verschieben der Protektoren im Sturzfall verhindert. Die Hüftprotektoren sind herausnehmbar. Zusätzlich ist durch einen Steißbeinprotektor auch noch das Becken geschützt, da ein Aufprall im Gesäßbereich ebenfalls starke Prellungen und evtl. Brüche verursachen kann. Durch das Protektorenmaterial ist es gelungen, eine extrem hohe Schlagdämpfung zu erreichen. Weich in der Bewegung, im Falle eines Aufpralls verhärtet sich jedoch das Material durch Kompression und schützt dadurch hervorragend. Ähnlich einer Fahrradhose, ist die Defender mit einem Sitzpolster ausgestattet.

Protektoren: Hüfte, Oberschenkel und Steißbein.

Material: Hose: 80% Polyester, 20% Elasthan

Größe: XS (XS-S), M (M-L), XL (XL-XXL)

Preis: 77,50



●●HE6410

Defender Ellbogen Schutz

Bei diesem Ellbogen Schutz versucht, einen optimalen Kompromiss zwischen Komfort und Schutz zu finden. Der Schützer wird wie eine Stulpe angezogen. Das Trägermaterial besteht aus 100% atmungsaktivem Polyester mit einer 4-Wege Stretcheigenschaft. Der eigentliche Protektor ist aus einem speziellen Protektorenmaterial hergestellt, welches sich beim Schlag verhärtet, davor aber weich und angenehm zu tragen ist. Dieser kann auch herausgenommen werden. Silikon Einsätze am Bund bieten hervorragenden Halt und verhindern ein Rutschen. Homologiert CE1621-1Level 1.

Material: 30% Polyurethan / 70% Polyester

Größen: XS(XS-S)/M(M-L)/XL(XL-XXL)

Preis: 44,90

●●HE6322



Defender Knie Polster

Softknieenschutz. Hier steht der Tragekomfort an erster Stelle. Der Schützer wird wie eine Stulpe angezogen. Das Trägermaterial besteht aus 100% atmungsaktivem Polyester mit einer 4-Wege Stretcheigenschaft. Das Polster PU form ist aus einem speziellen Protektorenmaterial hergestellt, welches sich beim Schlag verhärtet, davor aber weich und angenehm zu tragen ist. Luftlöcher sorgen für eine gute Ventilation. Silikon Einsätze am Bund bieten hervorragenden Halt und verhindern ein Rutschen.

Material: 25% Polyurethan / 75% Polyester

Größen: XS(XS-S)/M(M-L)/XL(XL-XXL)

Preis: 49,90

●●HB6300



Impact Knieschutz Erwachsene

Bequemer und stabiler Knieschutz mit sehr angenehmem Mesh-Innenfutter und zwei Haltegurten.

Material
58% Polypropylene
20% Polyethylene
22% Polyester

Preis: 39,90



Spannbänder



Luft zirkulierend



Dreifach verdichteter Schaumstoff

●●HE6329



Defender Soft Knie Schutz

Bei diesem Knieschutz wird versucht, einen optimalen Kompromiss zwischen Komfort und Schutz zu finden. Der Defender eignet sich für alle, die einen hohen Komfort bevorzugen. Der Schützer wird wie eine Stulpe angezogen. Das Trägermaterial besteht aus 100% atmungsaktivem Polyester mit einer 4 Wege-Stretcheigenschaft. Der eigentliche Protektor ist aus einem speziellen Protektorenmaterial hergestellt, welches sich beim Schlag verhärtet, davor aber weich und angenehm zu tragen ist. EN 1621-1 Level 1. Silikoneinsätze am Bund bieten hervorragenden Halt und verhindern ein Rutschen. Es gibt den Defender mit zwei unterschiedlichen Protektorlängen: kurz mit 12,3 cm und lang mit 31,3 cm. Homologiert CE1621-1Level 1.

Material: 30% Polyurethan, 70% Polyester

Größen: XS(XS-S)/M(M-L)/XL(XL-XXL)

Preis kurz: 52,50

Preis lang: 63,90

●●HE6342
Kurz

●●HE6343
Lang



Defender Protektor Weste Race

Die ärmellose Weste mit Rückenprotektor bietet optimalen Tragekomfort und Schutz. Das Trägermaterial besteht aus 100% atmungsaktivem Polyester mit einer 4 Wege-Stretcheigenschaft. Am Rücken ist ein herausnehmbarer Protektor, welcher nach EN1621-2 Level 1 homologiert ist. Der Silikoneinsatz am Bund bietet hervorragenden Halt.

Material: 54% Polyurethan, 20% Polypropylen
19% Polyethylen, 7% Polyester

Größen:

S(XS/S)

M(M/L)

XL(XL/XXL)

Preis: 82,50

●●HE6377

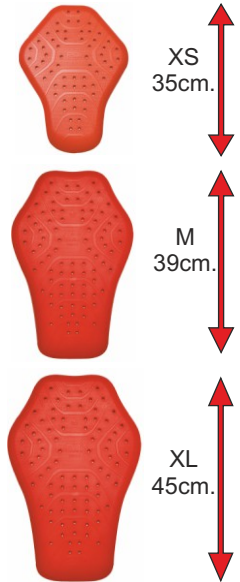

Defender Protektor Weste

Die ärmellose Weste mit Brust und Rückenprotektor bietet optimalen Tragekomfort und Schutz. Das Trägermaterial besteht aus 100% atmungsaktivem Polyester mit einer 4 Wege-Stretcheigenschaft. Auf der Vorderseite ist ein leichter, herausnehmbarer Protektor eingearbeitet, welcher nach EN1621-3 Level1 homologiert ist. Der seitlich durchgängige Reißverschluss ermöglicht einen kompletten Brustschutz und ein einfaches An- und Ausziehen. Am Rücken ist ein herausnehmbarer Protektor, welcher nach EN1621-2 Level 1 homologiert wurde. Der Silikoneinsatz am Bund bietet hervorragenden Halt.

Material: 54% Polyurethan, 20% Polypropylen
19% Polyethylen, 7% Polyester

Größen:

S(XS/S)

M(M/L)

XL(XL/XXL)

Preis: 92,50

●●HE6376

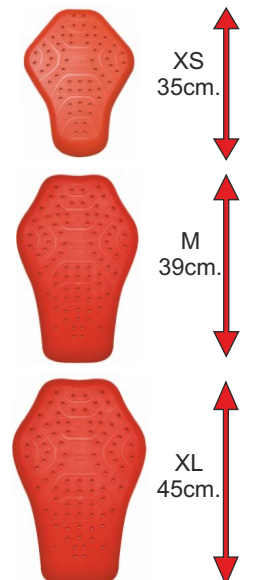

Safety Jacket Racing

Diese Jacke bietet einen umfassenden Schutz. Der Vorteil: Bei einem Sturz können sich die Protektoren nicht so leicht verschieben. Sämtliche Protektoren sind auf das Netz aufgenäht. Mit Ausnahme des Schlüsselbeinprotektors, dieser ist mit zwei Schrauben abnehmbar. Sehr grobmaschiges Netz für gute Luftzirkulation. Die Hartschalenprotektoren sind mit einem Schaumstoff unterlegt. Der Rückenprotektor ist im Schuppen-Design. Der Nierengurt ist schon integriert.

Zahlreiche Einstellbänder sorgen dafür, dass sich die Jacke optimal anpassen lässt. Auf der Vorderseite ist die Jacke mit einem Reißverschluss zu öffnen.

Material:
46% Polypropylene
30% Nylon
15% Polyethylene
9% Polyester
6% Andere

Größe: S,M,L,XL,XXL

Preis: 114,90



●●●R6350

Defender Protektor Jacke

Die Jacke mit Brust-, Rückenprotektor, Schulter und Ellbogen bietet einen optimalen Tragekomfort und Schutz. Das Trägermaterial besteht aus 100% atmungsaktivem Polyester mit einer 4 Wege-Stretcheigenschaft.

Der seitlich durchgängige Reißverschluss ermöglicht einen kompletten Brustschutz und ein einfaches An- und Ausziehen. Der Silikoneinsatz am Bund bietet hervorragenden Halt.

Extrem leicht mit besonders atmungsaktivem Material
- CE geprüfte Level1 Protektoren: Schulter und Ellbogen EN 1621-1 / Rücken EN 1621-2 / Brust EN 1621-3.
- Durchgehende, flexible Rückenplatte
- Protektoren herausnehmbar

Material:
56% Polyurethan
18% Polypropylen
19% Polyethylen
7% Polyester

Größen:

S(XS/S)

M(M/L)

XL(XL/XXL)

Preis: 149,90



●●●HE6333

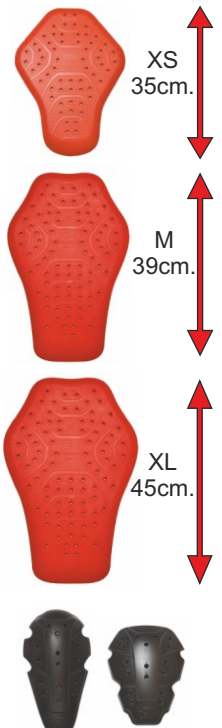

Defender Protektor Jacke mit Nierengurt

Die Jacke mit Brust-, Rückenprotektor, Schulter und Ellbogen bietet einen optimalen Tragekomfort und Schutz. Das Trägermaterial besteht aus 100% atmungsaktivem Polyester mit einer 4 Wege-Stretcheigenschaft. Der angebrachte Nierengurt verbessert den Halt und bietet einen zusätzlichen Schutz und Stabilität für die Wirbelsäule. Der seitlich durchgängige Reißverschluss ermöglicht einen kompletten Brustschutz und ein einfaches An- und Ausziehen. Der Silikoneinsatz am Bund bietet hervorragenden Halt.

Extrem leicht mit besonders atmungsaktivem Material
- CE geprüfte Level1 Protektoren: Schulter und Ellbogen EN 1621-1 / Rücken EN 1621-2 / Brust EN 1621-3.
- Durchgehende, flexible Rückenplatte
- Protektoren herausnehmbar

Material:
56% Polyurethan
18% Polypropylen
18% Polyethylen
8% Polyester

Größen:

S(XS/S)

M(M/L)

XL(XL/XXL)

Preis: 169,90



●●●HE6334

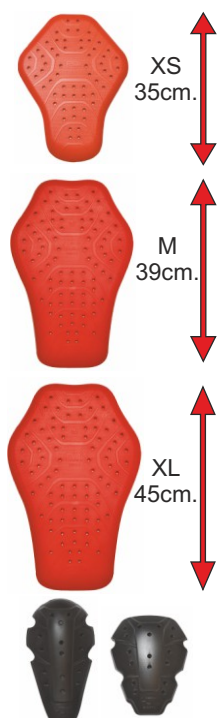

Defender Protektor Kurzarm

Die Jacke mit Brust-, Schulter-, Schlüsselbein- und Rückenprotektor bietet einen optimalen Tragekomfort und Schutz. Das Trägermaterial besteht aus 100% atmungsaktivem Polyester mit einer 4 Wege-Stretcheigenschaft. Der Rücken- und Schulterprotektor sind CE Level 1 geprüft und herausnehmbar. Die sonstigen sind leichte PU Protektoren. Der Front- Reißverschluss ermöglicht ein einfaches An- und Ausziehen. Der Silikoneinsatz am Bund bietet hervorragenden Halt. Auf der Rückseite ist links und rechts eine kleine Tasche angebracht.

Material:
56% Polyurethan
18% Polypropylen
19% Polyethylen
7% Polyester

Größen:
XS(XS/S)
M(M/L)
XL(XL/XXL)
Preis: 119,90



●●HB6340

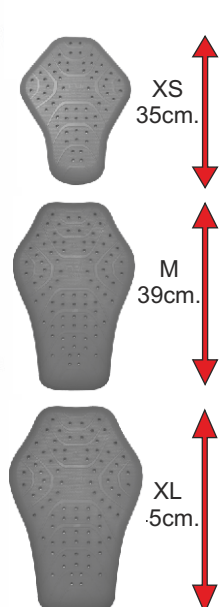

Defender Protektor Jacke Junior

Die Jacke mit Brust-, Rückenprotektor, Schulter und Ellbogen bietet einen optimalen Tragekomfort und Schutz. Das Trägermaterial besteht aus 100% atmungsaktivem Polyester mit einer 4 Wege-Stretcheigenschaft. Der seitlich durchgängige Reißverschluss ermöglicht einen kompletten Brustschutz und ein einfaches An- und Ausziehen. Der Silikoneinsatz am Bund bietet hervorragenden Halt.

Extrem leicht mit besonders atmungsaktivem Material
- CE geprüfte Level1 Protektoren: Schulter und Ellbogen EN 1621-1
/ Rücken EN 1621-2 / Brust EN 1621-3.
- Durchgehende, flexible Rückenplatte
- Protektoren herausnehmbar

Material:
56% Polyurethan
18% Polypropylen
19% Polyethylen
7% Polyester

Größen:
XS(XS/S)
M(M/L)
XL(XL/XXL)
Preis: 124,90



Junior



●●HE6336

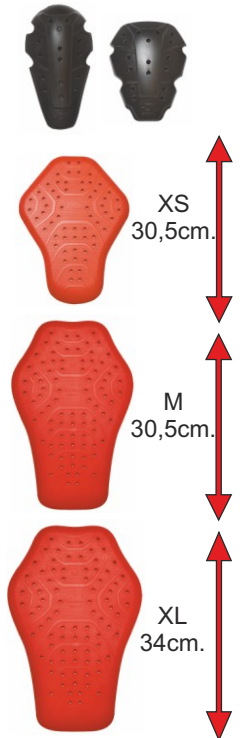

Defender Protektor Weste Junior

Die ärmellose Weste mit Brust und Rückenprotektor bietet optimalen Tragekomfort und Schutz. Das Trägermaterial besteht aus 100% atmungsaktivem Polyester mit einer 4 Wege-Stretcheigenschaft. Auf der Vorderseite ist ein leichter, herausnehmbarer Protektor eingearbeitet, welcher nach EN1621-3 Level1 homologiert ist. Der seitlich durchgängige Reißverschluss ermöglicht einen kompletten Brustschutz und ein einfaches An- und Ausziehen. Am Rücken ist ein herausnehmbarer Protektor, welcher nach EN1621-2 Level 1 homologiert wurde. Der Silikoneinsatz am Bund bietet hervorragenden Halt.

Material: 54% Polyurethan, 20% Polypropylen
19% Polyethylen, 7% Polyester

Größen:
XS(XS/S)
M(M/L)
XL(XL/XXL)
Preis: 79,90

Junior

●●HE6378

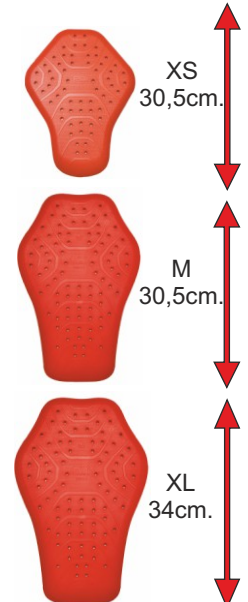

Trans Rally Jacke

Die TRANS-RALLY Jacke ist eine DUAL SPORT / TOURING Jacke aus 600D X 900D High Density Polyester. 100% wasserdicht mit dem herausnehmbaren Innenfutter von 100 g / m² und einer wasserdichten Membrane von 20.000 mm Wassersäule.

Auf der Rückseite und Vorderseite sind reflektierende Logos. Ärmel, Taille und Armbündchen einstellbar. Kragen mit Fleece besetzt und Micro Verstellung. Belüftungsöffnungen an den Unterarmen. Alle Reißverschlüsse von YKK. Auf der Vorder- und Rückseite abnehmbare Polyestereinsätze zur max. Belüftung. 2 Brusttaschen mit Reißverschluss, eine Rückentasche mit großem Fassungsvermögen sowie die Vorbereitung für den Rückenprotector. Herausnehmbare Protectors EN1621-1 Level 1 für Ellbogen und Schulter.

Material:

Außen: 60% Polyester, 40% Nylon, Innenfutter 100% Polyester, Membrane 100% PU

Größen: S,M,L,XL,XXL

Preis: 239,90

hebo



●●HE4737G

●●HE4737LM

Voyager Hose

Tourenhose aus 600D X 900D High Density Polyester mit einer wasserdichten und atmungsaktiven Membran mit 10.000 mm Wassersäule und herausnehmbarem Thermofutter (100 g / m²) Kniebeschützer herausnehmbar EN1621-1 Level 1.

Bund mit zwei Klettinstellern und Knöpfen für optimale Anpassung. Strecheinsätze am Rücken und in der Kniekehle. Langer Reißverschluss am Beinende, für einfaches aus und anziehen. Reißverschluss tasche am Bund. Seitliche Belüftungen an den Oberschenkeln. Reflektierende Logo's

Material:

Außen: 100% Polyester, Innenfutter 100% Polyester, Membrane 100% PU

Größen: S,M,L,XL,XXL

Preis: 129,90



●●HE3737N

Trans Tech Jacke

Die TRANS-TECH Jacke ist eine DUAL SPORT / TOURING Jacke aus 600D X 900D High Density Polyester. 100% wasserdicht mit dem herausnehmbaren Innenfutter von 100 g / m² und einer wasserdichten Membrane von 10.000 mm Wassersäule.

Auf der Rückseite und Vorderseite sind reflektierende Logos. Ärmel, Taille und Armbündchen einstellbar. Kragen mit Fleece besetzt und Micro Verstellung. Belüftungsöffnungen an den Unterarmen. Alle Reißverschlüsse von YKK. Auf der Vorder- und Rückseite abnehmbare Polyestereinsätze zur max. Belüftung. 2 Brusttaschen mit Reißverschluss, eine Rückentasche mit großem Fassungsvermögen sowie die Vorbereitung für den Rückenprotector. Herausnehmbare Protectors EN1621-1 Level 1 für Ellbogen und Schulter.

Material:

Außen: 60% Polyester, 40% Nylon, Innenfutter 100% Polyester, Membrane 100% PU

Größen: S,M,L,XL,XXL

Preis: 199,90



●●HE4738N



Sepang Helm

Material: ABS Gewicht: 1450gr. +/- 50gr.
 Helmschale: In zwei Größen (XS-M / L-XXL)
 Belüftung: Stirn und Kinn, verschleißbar mit Auslässen auf der Rückseite.
 Innenfutter herausnehmbar und waschbar
 Innenkonstruktion: stark stoßabsorbierend
 Visier: Klar, kratzfest und antibeschlag. Blaues Ersatzvisier im Lieferumfang.
 Verschluss: Doppel-D Ring
 Abnehmbare Atemabweiser und Windabweiser.
 Bluetooth vorbereitet.
 Zubehör: Helmbeutel
 Dekor: Lackiert
 Norm: ECE 22.05

Größen: XS 53-54, S 55-56, M 57-58, L 59-60, XL 61-62, XXL 63-64



Im Lieferumfang



Bluetooth

Bluetooth
 siehe Seite 98

Visier mit Pinlook Technologie: Eine zweite, kleinere Kunststoffscheibe ist mit dem Visier verbunden. Durch die besondere Beschichtung verhindert die Konstruktion ein Beschlagen des Visiers durch die Atemluft besonders bei kaltem Wetter.

hebo



●●●HC3115N
 Preis: 114,90



●●●HC3115B
 Preis: 114,90



●●●HC3114N
 Preis: 99,90
 Matt finish



●●●HC3113B
 Preis: 99,90



HCR3123TR



HCR3122AH



HCR3121A



HCR3161



HCR3110



HCR3112



HCR3141

Brooklyn/TMX Helm

Material: ABS Gewicht: 1260gr. +/- 50gr.
 Helmschale: In zwei Größen (XS-M / L-XXL)
 Innenfutter: herausnehmbar und waschbar.
 Innenkonstruktion: stark stoßabsorbierend
 Helmvisier: Aus Thermoplast, klar, kratzfest.
 Sonnenschutz: getönt aus- und einklappbar
 Belüftung: Oben, seitlich und hinten.
 Einlass oben mit hinterem Auslass.
 Verschluss: Schnellverschluss mit Raster. Dies bietet den Vorteil, den Helm so komfortabel zu schließen wie mit einem Klickverschluss und einer einfachen Nachjustierung.
 Zubehör: Helmbeutel
 Norm: ECE 22.05

Größen: XS(53-54),S(55-56), M(57-58),
 L(59-60),XL(61-62),XXL(63-64)



●●●HC2305B
 Preis: 99,90



●●●HC2304N
 Preis: 99,90
 Matt finish



HCR2122



HCR2123



HCR2181



HCR2161



HCR2141

CTR II Helm

Material: Thermoplast
 Innenfutter: herausnehmbar und waschbar.
 Innenkonstruktion: stark stoßabsorbierend
 Helmvisier: Aus Thermoplast, klar, kratzfest.
 Belüftung: Oben, seitlich und hinten.
 Einlass oben mit hinterem Auslass.
 Norm: ECE 22.05
 Verschluss: Drucktastenschloss
 Zubehör: Helmbeutel

Größen: XS(53-54),S(55-56), M(57-58),
 L(59-60),XL(61-62),XXL(63-64)



●●●HC2111B
 Preis: 54,90

●●●HC2112N
 Preis: 54,90



HCR2180



HCR2160



HCR2120



HCR2121



HCR2140

Handschuh Summer

Der Handschuh SUMMER FREE 02 ist ein leichter Handschuh für den Sommer. Wasserdichte und atmungsaktive Hipora Membrane. Die Innenseite ist weich abgepolstert und verstärkt. Klettverschluss für guten Halt. Material: 50% Polyurethan, 50% Nylon, Innenseite: 100% Polyester

Größen: S,M,L,XL,XXL

Preis: 33,90



●●●HE1432N



●●●HB1301N



Größen: S,M,L,XL,XXL

Preis: 39,50

Handschuh Climate

Hergestellt aus elastischem Softshell-Material, das sehr hohen Komfort und Schutz bietet. Handinnenseite aus Amara-Material + Schaumgel für einen hervorragenden Griff und Komfort. Reflektierende Streifen. Klettverschluss am Handgelenk für optimalen Halt. Fingerspitze besetzt, zur Bedienung eines Touchscreens.

Material: 50% Polyurethan, 50% Nylon, Innenseite: 100% Polyester

Balder Bike Helm

Der Balder Helm ist in allen Bereichen wie Mountain & Bike Trial zuhause. Das aggressive Design in Verbindung mit der Ventilation macht ihn perfekt. Der Helm ist sehr leicht, maximale Ventilation, komfortabel und gute Protektion im Nackenbereich.

Helmschale: IN-MOLD Polycarbonat
Innenschale: EPS - Stoßdämpfendes Polystyrol
Gewicht: 260gr.

Belüftung: 22 Belüftungsöffnungen

Verschluss: Verstellbarer Klickverschluss

Fit-System: Drehknopf

Visier: Einstellbar, an drei Punkten befestigt

Komfort: Schnell trocknendes gepolstertes Futter, herausnehmbar und waschbar.

Zertifizierung: CE EN1078

Größen: S-M 55-58cm / L-XL 58-61cm



●●●HB0004YF
Preis: 74,90



●●●HB0003R
Preis: 69,90



●●●HB0003B
Preis: 69,90



●●●HB0003N
Preis: 69,90



HBR0103



HBR0128



HBR0202
+Farbe



HBR0119



HBR0129

Genesis Bike Helm



Genesis der Downhill Helm mit abnehmbaren Kinnschutz. Der Kinnschutz kann ohne Werkzeug in Sekunden ab- oder angebaut werden. Nach der Abnahme entsteht der „normale“ Hebo Orgin Bike Helm. Ultra leichtes und aggressives Design. In Verbindung mit seinem überlegenen Komfort durch die ultrapräzise Einstellung des fortschrittlichen BOA-System. Seine spezielle Belüftung und extra Schutz im Nackenbereich perfektionieren den Helm.

Helmschale: IN-MOLD Polycarbonat
 Innenschale: EPS - Stoßdämpfendes Polystyrol
 Gewicht: 650gr.
 Kinnschutz: Abnehmbar
 Belüftung: 23 Belüftungsöffnungen
 Verschluss: Verstellbarer Klickverschluss

Fit-System: BOA-Schließsystem mit leicht zu bedienendem Drehknopf
 Visier: Einstellbar, an drei Punkten befestigt, lange Ausführung zusätzlich im Lieferumfang
 Komfort: Schnell trocknende Innenpolster, herausnehmbar und waschbar.
 Halter für Brillenband
 Helmbeutel
 Zertifizierung: CE En1078 / CPSC / ASTM1952

Größen:
 XS-S 52-56cm / M-L 55-59cm / XL-XXL 58-62cm
 Preis: 189,90

Im Lieferumfang



●●●HB0301K



●●●HB0301B



●●●HB0301N



HBR0102



HBR0105



HBR0127



HBR0120



HBR0121



HBR0201+ Farbe



HBR0203+ Farbe



HBR0301+ Farbe



Origin Bike Helm

ORIGIN ist Dein Helm. Perfekt für Mountain & Bike Trial. Ultra leichtes und aggressives Design. In Verbindung mit seinem überlegenen Komfort durch die ultrapräzise Einstellung des fortschrittlichen BOA-System. Seine spezielle Belüftung und extra Schutz im Nackenbereich perfektionieren den Helm.

Helmschale: IN-MOLD Polycarbonate
 Innenschale: EPS - Stoßdämpfendes Polystyrol
 Gewicht: 370gr.
 Belüftung: 16 Belüftungsöffnungen
 Verschluss: Verstellbarer Klickverschluss
 Größen: XS-S 52-56cm / M-L 55-59cm / XL-XXL 58-62cm
 Preis: 124,90

Fit-System: BOA-Schließsystem mit leicht zu bedienendem Drehknopf
 Visier: Einstellbar, an drei Punkten befestigt
 Komfort: Schnell trocknendes Innenpolster, herausnehmbar und waschbar.
 Halter für Brillenband
 Helmbeutel
 Zertifizierung: CE En1078 / CPSC



●●●HB0203G



●●●HB0202K



●●●HB0201RB



●●●HB0201N

E-Teile siehe Seite 23 Helm Genesis

Wheelie Bike Helm

Klassischer Skate-, New-School-Style-Helm. Für's Gelände oder auf der Straße. Persönlicher Stil, komfortabel, sehr leicht und einfach einzustellen.

Helmschale: IN-MOLD
 Innenschale: EPS - Stoßdämpfendes Polystyrol
 Gewicht: 270gr.
 Belüftung: 12 Belüftungsöffnungen
 Verschluss: Verstellbarer Klickverschluss
 Fit-System: Drehknopf
 Komfort: Schnell trocknendes gepolstertes Futter, herausnehmbar und waschbar.
 Zertifizierung: CE EN1078

Größen: S-M 50-56cm / L-XL 54-60cm
 Preis: 49,90



●●●HB0101V



●●●HB0101B



●●●HB0102N



●●●HB0101A

hebo

Level Jersey kurz Arm und 3/4 lang

Die Level Serie ist der perfekte Zusammenschluss von Casual Bekleidung und high Performance Bekleidung.

Es verbindet die unterschiedlichsten Bereiche: Mountainbike, Wandern, Fitness und Freizeitbekleidung. Schlichtes Design, perfekter Schnitt, atmungsaktiv, schnell trocknend, Anti-Bakteriell und Stretch Technologie ergeben eine optimale Funktion. Lieferbar als kurz oder 3/4 Arm und Damenschnitt.

Material: 100% Polyester

Größen Men: S,M,L,XL,XXL / Girl: S,M,L,XL

Preis Kurzarm: 44,90

Preis 3/4Arm: 59,90

GIRL



●●HB2015V



●●HB2015R



●●HB2015A



●●HB2016R



●●HB2016LM



●●HB2016A



Level Pro Jersey kurz Arm und 3/4 lang Arm

Die Level Pro Serie hat die selben Basis Funktionen wie die Level Serie. Zusätzlich ist auf der Rückseite ein Mesh eingesetzt welches die Kühlung verbessert.

Lieferbar als kurz oder 3/4 Arm und Damenschnitt

Material: 100% Polyester

Größen Men: S,M,L,XL,XXL

Größen Girl: S,M,L,XL

Preis Kurzarm: 49,90

Preis 3/4Arm: 59,90

GIRL



●●HB2017N



●●HB2011G



Rubicon Short

Modern und vielseitig mit schlichtem Design. 4-Wege Polyamide für perfekte Bewegungsfreiheit. Gleichzeitig robust und abriebsfest. Natürlich ist das Material atmungsaktiv und schnell trocknend. Kleine Löcher auf Oberschenkel und Rückseite sorgen für extra Ventilation. Elastischer Bund zur optimalen Anpassung und verstellbarer Schnellverschluss. Zwei seitliche Taschen mit Reißverschluss. Das spezielle Innenfutter erleichtert die Bewegungen und erhöht den Tragekomfort.

Material: 100% Polyester

Größen: S,M,L,XL,XXL/30,32,34,36,38

Preis: 79,90



●●•HB3007N

●●•HB3007G

hebo



Level Short

Modern und vielseitig mit schlichtem Design. 4-Wege Polyamide für perfekte Bewegungsfreiheit. Gleichzeitig robust und abriebsfest. Natürlich ist das Material atmungsaktiv und schnell trocknend. Auf der Rückseite ist ein Mesh Einsatz um ein Beugen zu erleichtern. Zwei Ventilationsöffnungen auf den Oberschenkeln mit Reißverschluss zu öffnen. Elastischer Bund zur optimalen Anpassung mit zwei seitlichen Klettverstellern und verstellbarem Schnellverschluss. Vorn zwei Hosentaschen mit Klett und eine separate mit Reißverschluss. Das spezielle Innenfutter erleichtert die Bewegungen und erhöht den Tragekomfort.

Material: 100% Polyester

Größen: S,M,L,XL,XXL/30,32,34,36,38

Preis: 69,90



●●•HB3005N

●●•HB3005V

Thor Bib Short

4-Wege Polyester für perfekte Bewegungsfreiheit und optimalen Tragekomfort. Natürlich ist das Material atmungsaktiv und schnell trocknend. Kompressionsband an den Oberschenkeln verhindern ein Rutschen. Der obere Bib Teil ist aus Mesh-Stretch um den Komfort zu optimieren. Auf der Rückseite sind zwei Mesh Taschen angebracht. Alle Nähte in flacher Ausführung. High end TM EVO Einsatz im Sitzbereich. Material: 100% Polyester

Größen: S,M,L,XL,XXL/28,30,32,34,36,38

Preis: 69,90



●●•HB3251N

Lifter Short

4-Wege Polyester für perfekte Bewegungsfreiheit und optimalen Tragekomfort. Natürlich ist das Material atmungsaktiv und schnell trocknend. Kompressionsband an den Oberschenkeln verhindert ein Rutschen. Alle Nähte in flacher Ausführung. High end TM EVO Einsatz im Sitzbereich.

Material: 100% Polyester

Größen: S,M,L,XL,XXL/28,30,32,34,36,38

Preis: 49,90



●●•HB3200N

Entwickelt vom 5-fachen Weltmeister Abel Mustieles!

hebo

Shirt

Die Shirt's werden aus einem schnelltrocknendem Polyester-Material mit 4-Wege Stretcheigenschaft hergestellt, um ein Maximum an Elastizität, Tragekomfort, Luftzirkulation, Atmungsaktivität und ein angenehm trockenes Gefühl zu vermitteln, auch wenn das Shirt verschwitzt ist. Seitlich sind zusätzlich noch Mesh Einsätze verarbeitet. Der Kragen hat einen V- Schnitt. Die Anordnung der einzelnen Hemdteile bietet eine optimale Anpassung an den Körper. Dadurch ergibt sich eine hervorragende Bewegungsfreiheit. Farbechter Transferdruck, der beim Waschen nicht verblasst. Langer Rückenschnitt um ein Herausrutschen aus der Hose zu verhindern. Durch den eingefassten Bund kann das Shirt auch über der Hose getragen werden.

Material: 100% Polyester

Verfügbare Kinder Größen, siehe Artikelnummer.

Erw. Größen: S,M,L,XL,XXL

Kinder Größen: 6,8,10,12

116/128/140/152

Preis: 39,50



●● Erw. HB2009R
Kid HB2109R



●● Erw. HB2009A
Kid HB2109A



●● HB2010R



●● HB2010LM



Short

Short aus einem sehr strapazierfähigem und schnell trocknendem Polyester Material hergestellt. Das Material hat einen hohen Stretchanteil für maximale Bewegungsfreiheit. Breiter Bund mit zwei seitlichen Klett-Verstellern für einfache Größenanpassung. Tasche mit Reißverschluss auf der Vorderseite. Alle Nähte sind zweifach genäht. Farbechter Transferdruck, der beim Waschen nicht verblasst. **Verfügbare Kinder Größen, siehe Artikelnummer.**

Material:100% Polyester

Größen: Erw. S,M,L,XL,XXL / Kinder: 6,8,10,12 // 116/128/140/152

Preis: Erw. 68,90 / Kinder 64,90

Abverkauf, solange Vorrat reicht!



●● Erw. HB3009N
Kid HB3109N



●● Erw. HB3009A
Kid HB3109A



●● HB3010R



●● HB3010N

Defender Schienbein Protektor

Die Hebo Schienbeinschützer wurden von Bike Trial Weltmeister Abel Mustieles entwickelt. Die Schützer sind durch ihr elastisches Material sehr angenehm zu tragen und bieten einen guten Schutz entlang des Schienbeins. Für eine gute Belüftung ist der Schützer aus einem luftdurchlässigen Meshmaterial gefertigt. Der elastische Abschluss an der Ober- und Unterseite und die Schienbeinpolsterung ist mit einem Silikonstreifen versehen, um den Protektor in Position zu halten.

Material: 30% Polyurethan / 70% Polyester

Erw. Größen: XS(XS-S) / M(M-L) / XL(XL-XXL)

Kid Größen: XS(XS-S) / M(M-L)

Preis: 34,90

Erw. HB6002
Kid HB6011



Bunny Hop Schuh

Spezieller Trial Bike Schuh! Die Entwicklung zielt auf den Fahrrad Trialsport ab, er kann aber auch bestens für das Mountainbike und BMX verwendet werden, wenn keine Klickpedale benutzt werden.

- Verschluss Boa Schnell, leicht und präzise
- Aussenmaterial: Perforiertes Microfiber
- Alle Teile werden vernäht
- Sohle zweigeteilt für perfekten Grip
- Innensohle, EVA anatomisch
- Transparenter Knöchelschutz auf der Innenseite
- Protektor zur Stabilisation an der Ferse

Material: 60% Microfiber, 30% Gummi, 10% Polyester, Sohle 90% Gummi, 10% EVA

Erw. Größen: 38,39,40,41,42,43,44,45

Kinder Größen: 34,35,36,37

Preis: 132,50

Erw. HB7001S
Kid HB7101S



Resistance Schuh

Der RESISTANCE wurde geschaffen, um sich den Anforderungen von MOUNTAIN und ENDURO sowie der aufsteigende E-BIKE-Kategorie zu stellen. Voraussetzung hierfür, ist eine gute Performance auf und abseits des Fahrrads. Die Mittelsohle aus Carbon lässt Sie effizient treten, die gummierte Außensohle gibt Ihnen das nötige Vertrauen beim Gehen über Felsen und Wurzeln. Der Fersen Protektor bietet einen zusätzlichen Halt und schützt vor Verletzungen. Der BOA® L6 Verschluss ermöglicht eine schnelle und präzise Einstellung des Schuhs. Dadurch wird eine perfekte Passform erreicht.

- Verschluss Boa Schnell, leicht und präzise
- Aussenmaterial: Perforiertes Clarino
- Sohle SPD vorbereitet
- Protektor zur Stabilisation an der Ferse

Material: 65% Microfiber, 35% Gummi, 10% Polyester, Sohle 100% Gummi

Größen: 38,39,40,41,42,43,44,45,46,47

Preis: 144,90



Erw. HB7200LM



Tracker Pad Handschuh

Größen: S,M,L,XL,XXL

Preis: 37,50



Handinnenseite aus extra dünnem Nanofront, mit EVA Pads zur Absorption der Vibrationen



4 Wege Stretch



Daumen verstärkt

Material:
55% Nylon
45% Synthetik Leder



●●●HB1004LM



●●●HB1004R



●●●HB1004N

hebo

Sprint Handschuh

Größen: S,M,L,XL,XXL

Preis: 25,90



Handinnenseite aus Boraken, mit EVA Pads zur Absorption der Vibrationen



4 Wege Stretch

Material:
55% Nylon
45% Synthetik Leder



●●●HB1202R



●●●HB1202N



●●●HB1202LM

Team II Handschuh Erw.+Kid

Größen Erwachsene: S,M,L,XL,XXL

Preis: 32,50

Größen Kinder: S,M,L,XL

Preis: 27,90



Handinnenseite



Daumen verstärkt



4 Wege Stretch

Material:
55% Nylon
45% Synthetik Leder



●●●Erwachsen HE1156LM
Kinder HE1157LM



●●●Erwachsen HE1156R
Kinder HE1157R



●●●Erwachsen HE1156S
Kinder HE1157S

Nano Pro III Handschuh

Größen: XS,S,M,L,XL,XXL

Preis: 37,90



Handinnenseite aus extra dünnem Nanofront



4 Wege Stretch



Daumen verstärkt

Material:
55% Nylon / 45% Leder



●●●HE1160A



●●●HE1160R



●●●HE1160LM



●●●HE1160N

hebo

Hybrid Hoody

Eine für alles! Ob zum Sport, nach dem Sport oder auch nur in der Freizeit, die Hybrid Hoody Jacke ist immer der optimale Partner. Das Material ist eine Mischung aus Polyester und Nylon. An der Brust und Kapuze ist zusätzlich ein Windstopper verarbeitet. Das Material bietet eine gute Isolation der Körperwärme. Dazu ist es schnell trocknend. Zwei Taschen an der Vorderseite und eine am Rücken jeweils mit YKK Reißverschluss. Am Bund ist Silikon eingesetzt um ein hochrutschen der Jacke zu verhindern.

Material: 70% Polyester, 30% Nylon.

Größen: S,M,L,XL,XXL

Preis: 95,90

●●HB4001



T-Shirt

T-Shirt mit Brust- und Rückendruck. Material: 100% Baumwolle

Größen: XS,S,M,L,XL,XXL

Preis: 24,90



●●HM5502G



●●HM5502R



●●HM5502N

Scarf

Wundertuch: Der Schlauch lässt sich mit wenigen Handgriffen in die unterschiedlichsten Kopfbedeckungen verwandeln: Sturmhaube, Hals-,Pirat,- Haartuch usw. Für optimale Funktion ist ein Windstopper eingearbeitet.

Material: 100% Polyester

Preis: 12,50



HM5604T HM5604LM HM5603R HM5603N HM5603A



HM5611 HM5606YF HM5606R HM5605R HM5605N



HM5601S HM5601R

Hebo Gesichtsmaske

Gesichtsmaske aus 92% Polyester und 8% Elasthan. Das Material filtert bis zu 91,81% der Schwebstoffe aus, die Luftdurchlässigkeit liegt bei 40,6%. Waschbar, kein Medizinprodukt.

Preis: 7,50



●●HE6100

●●HE6101

Galfer Gesichtsmaske

Waschbare Gesichtsmaske aus 92% Polyester und 8% Elasthan. Wiederverwendbare Schutzmaske. Die Maske wird einer Prüfung gemäß der Norm UNE-EN 13274 unterzogen.

Aerosolfiltrationseffizienz: > 96%

Partikelfiltrationseffizienz: > 93%

Waschbar, kein Medizinprodukt.

Größen: M+L

Preis: 7,90



●●95996C

Mid calf Socke

Hochfunktionelle Socke. Die Coolmax® Faser transportiert Feuchtigkeit und Schweiß nach außen. Dies ergibt einen angenehmen Tragekomfort und kühlenden Effekt bei ausgiebigen oder anstrengenden Aktivitäten. Gute Passgenauigkeit und optimaler Sitz. Stark beanspruchte Bereiche verstärkt. Länge halb hoch. Material: 80% Coolmax, 17% Nylon (Polyamid), 3% Elastan

Größen:

M=39-42 / L=43-46

Preis: 14,50



●●●HB6406R

●●●HB6406N

●●●HB6406A

●●●HB6404R

●●●HB6404N

●●●HB6404K

hebo

Waterproof Socke

Durch eine Membrane wird diese Socke wasserdicht. Merino Wolle sorgt für angenehmen Tragekomfort. Die Membrane in der Mittellage ist wasserdicht und atmungsaktiv. Die Aussenschicht aus strapazierfähigem Nylon. Material:

Aussen: 98% Nylon / 2% Elastan

Membrane: 100% Polyurethan

Innen: 45% Merino / 45% Acryl / 10% Elastan

Größen: M=39-42 / L=43-46

Preis: 45,90



●●●HE6404

Neopren Socke *delay*

Die Socke für kalte und nasse Tage. Das Neopren ist sehr weich, und daher angenehm zu Tragen. Die Körperwärme wird vom Neopren gespeichert, und sorgt somit für warme Füße, sogar wenn das Neopren nass ist.

Größen: S=37-39 M=40-42

L=43-44 XL=45-46

Material: 100% Polyester

Preis: 34,50

●●●D06200



Socke

Das Material ist eine Mischung aus 68% Polyamid, 28% Baumwolle und 4% Lycra. Dies bietet einen hervorragenden Kompromiss zwischen Tragekomfort und Haltbarkeit. Stark beanspruchte Stellen sind verstärkt.

Größen: S=34-37 /

M=39-42 / L=43-46

Preis: 19,50



●●●HE6403
Gr. M+L



●●●HE6406YF
Gr. S+M+L



●●●HE6406R
Gr. S+M+L

Socke Extra lang

Diese Socken sind extra lang, um sie unter Knieorthesen oder Knieschonern zu tragen. Das erhöht den Tragekomfort und verhindert das Rutschen oder Scheuern der Protektoren. Das verwendete Funktionsgewebe ist feuchtigkeitsableitend und hat kühlende Eigenschaften. Das Material ist eine Mischung aus 68% Polyamid, 28% Baumwolle und 4% Lycra. Stark beanspruchte Stellen sind verstärkt.

Größen: S=34-37 / M=39-42 / L=43-46

Preis: 29,50



●●●HE6405YF



●●●HE6405R



Brillentasche **SCOTT**

Die SCOTT Goggle Case bietet optimalen Schutz und Platz für bis zu 5 Goggles, mehrere Scheiben und weiteres Zubehör. Also für alles, was an einem langen Renntag benötigt wird.

MATERIAL

100% Polyester

Futter 100% Polyester

GEWICHT 0.56kg

GRÖSSE 49x26x12cm

FASSUNGSVERMÖGEN

5 Brillen

EIGENSCHAFTEN

• Hartschalen-Box für

5 Scheiben mit

Works Film System (WFS)

• Einschübe für Ersatzscheiben



●●●268459

Preis: 39,95

Kotflügeltasche

Preis: 23,90



100% Hochfeste Polyesterfaser



Reißverschluss

●●●HE8122



hebo

Spyder Gürteltasche

Der SPYDER ist eine Gürteltasche „light“. Geeignet für die Mitnahme von dem nötigsten. Mehrere Aufbewahrungstaschen und ein super weiches und luftdurchlässiges Mesh, bieten perfekten Tragekomfort. Der Klickverschluss bietet optimalen Halt.

Material: 100% Polyester

Preis: 29,90

●●●HB8100



Race Gürteltasche

Die Race hat mehrere Aufbewahrungstaschen und ist aus einer hochfesten Polyesterfaser hergestellt. Ein großes Hauptfach zum aufklappen, sowie zwei kleinere seitliche Taschen. Im Hauptfach sind Gummibänder um z.B. Werkzeug zu fixieren. Es ist auch zusätzlich eine transparente Kartentasche angebracht. Ein super weiches und luftdurchlässiges Mesh, bieten perfekten Tragekomfort. Die Tasche wird mit einem Klett geschlossen, zusätzlich ist ein Gürtel mit Klickverschluss angebracht. An der Vorderseite des Klettverschlusses, ist eine kleine Reißverschluss Tasche angebracht. Auf der Innenseite des Gürtels ist ein Beschriftungsfeld für den Namen angebracht. Größe: 26x17x10. Material: 100% Polyester

Preis: 49,90

●●●HE8104



6 Days Gürteltasche

Die 6-Days hat mehrere Aufbewahrungstaschen und ist aus einer hochfesten Polyesterfaser hergestellt. Ein großes Hauptfach zum aufklappen, sowie zwei seitliche Taschen. Hauptfach kann weiter ausgeklappt werden, dies ist für Werkzeug vorgesehen. Kleine Einschübe für jedes einzelne Werkzeug sorgen für Ordnung und einen schnellen Zugriff. Es ist auch zusätzlich eine transparente Kartentasche angebracht. Die linke Seitentasche ist für eine Trinkflasche vorgesehen. Die rechte bietet Platz für Kleinteile. Ein super weiches und luftdurchlässiges Mesh, bieten perfekten Tragekomfort. Die Tasche wird mit einem Klett geschlossen, zusätzlich ist ein Gürtel mit Klickverschluss angebracht. An der Vorderseite des Klettverschlusses, ist eine kleine Reißverschluss Tasche angebracht. Auf der Innenseite des Gürtels ist ein Beschriftungsfeld für den Namen angebracht. Größe: 26x17x10. Material: 100% Polyester

Preis: 52,50

●●●HE8103



Trinkrucksack SCOTT

Das SCOTT Radiator Hydro ist ein minimalistisch designer Rucksack mit einer Trinkblase und nur wenigen Taschen. Dieser Rucksack wurde speziell für kurze Trail-Touren entwickelt, auf die man nur das Allernötigste mitnimmt.

MATERIAL

420D Träger

210D Polyester Rückseite mit Vent. Mesh

GEWICHT 0.55kg

FASSUNGSVERMÖGEN: 2L

EIGENSCHAFTEN

- Ein Hauptfach für das SCOTT Trinksystem-Reservoir
- Ergonomisch geformtes Rückenteil, mit Polsterung und luftigem Mesh
- Eine Außentasche in der Mitte mit Reißverschluss für Geldbeutel, Schlüssel und Karten
- Quantum-Clip: an Schulter- oder Brustgurt angebrachte magnetische Trinkschlauch-Halterung
- Zusätzliche Werkzeugtasche
- Inklusive Trinkblase
- Ergonomische, vorgeformte Schultergurte

Preis: 89,95

●●●246220



Rucksack Spyder

Der SPYDER LIGHT ist ein extrem leichter Rucksack, der dank seines geringen Gewichts und seiner Atmungsaktivität für alle Aktivitäten entwickelt wurde. Unterschiedliche Materialien kombiniert mit mehreren Verstellmöglichkeiten, ergeben perfekte Passform und Tragekomfort. Die Träger verfügen über einen Magnetverschluss. Dieser ist schnell und einfach zu bedienen, auch mit Handschuhen. Es gibt ein Hauptfach für die Trinkblase, eine große Tasche mit Reißverschluss welche über den ganzen Rucksack geht, sowie noch zwei kleine Reißverschlussaschen. Zusätzlich gibt es noch ein Netz, welches über den Rucksack gespannt wird, dieses kann größere Gegenstände wie z.B. eine Regenjacke halten. Im Lieferumfang ist eine hochwertige Trinkblase mit 1,5 Litern enthalten. Der Trinkschlauch wird über einen Magnet am Träger gehalten. Zur Sicherheit sind die Hebo Logo's bei Nacht reflektierend.

Gitter 100% Polyester, 100% Nylon

Preis: 79,90

hebo



●●●HB8000T



●●●HB8000N



●●●HB8000LM



Rucksack Hydro

Der Hydro ist ein leichter Rucksack, mit perfekter Passform und Einstellmöglichkeiten. Das Material ist aus einer hochfesten Polyesterfaser hergestellt. Der Hydro ist mit X-Trägern ausgestattet, die über einen Zentralen Verschluss verbunden sind. Dieser ist schnell und einfach zu bedienen, auch mit Handschuhen. Es gibt ein Hauptfach für die Trinkblase, auf diesem ist eine zusätzliche Tasche aufgesetzt. Diese kann aufgeklappt werden. Darin befinden sich dann auch Einschubfächer z.B. für Werkzeug. Im Lieferumfang ist eine hochwertige Trinkblase mit 2,0 Litern enthalten. Der Trinkschlauch wird über Schlaufen am Träger gehalten.

Polyester, 100% Nylon

Preis: 64,90



●●●HE8174



INKLUSIV

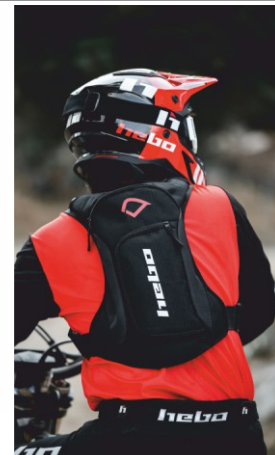

Einsatz Trinkrucksack

hebo

Trinkblas Inkl. Schlauch und verschleißbarem Mundstück. Beides für die Reinigung abnehmbar.

1,5 Liter ●●●HB8050

2,0 Liter ●●●HB8175

Preis: 14,90



Einsatz Trinkrucksack

SCOTT

Trinkblase mit zwei Liter Fassungsvermögen. Inkl Schlauch und Mundstück.

Preis: 34,95

●●●244410



SCOTT

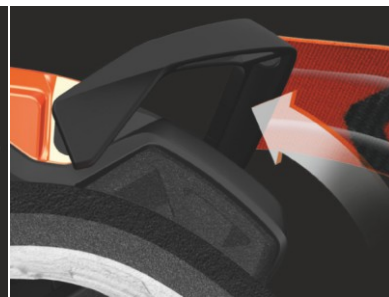

Scheiben Befestigung

Das innovative SCOTT Einrastsystem sorgt dafür, dass die Scheibe fest im Gestell sitzt, egal, wie sehr es zur Sache geht.

3.2 Face Foam

Diese Technologie leitet Schweiß vom Gesicht ab und entlastet den Druck auf die Nase. Die erste Lage leitet Schweiß vom Gesicht ab, die mittlere Lage absorbiert Schweiß und die dritte Faser-vlieslage sorgt für eine angenehme und dichte Passform.

Maximales Sichtfeld

Durch die größere Scheibe kombiniert mit einem schmalen Rahmen, sitzt die Scheibe näher am Auge und maximiert so das Gesamtsichtfeld

Schwenkbare Ausleger

Die beiden schwenkbaren Ausleger passen sich an jede Helmform an. Durch den leichten Druck der Brille auf das Gesicht wird eine gute Dichtigkeit erreicht.

Prospect

Die Prospect ist ein Highlight unter den MX-Brillen. Durch die zusätzliche Scheibenhöhe gewinnt der Fahrer ein maximales Sehfeld. Zusätzlich weist die Prospect Brille das innovative SCOTT Einrastsystem auf, das dafür sorgt, dass die Scheibe fest im Gestell sitzt, egal, wie sehr es zur Sache geht. Damit die Brille nicht verrutscht, besitzt sie einen extrabreiten 50mm-widerstandsfähigen Strap mit Silikon. Zusammen mit den beweglichen Auslegern sorgt das Band für ein deutlich verbessertes Zusammenspiel von Brille und Helm. Und nicht zu vergessen: Die Prospect wird standardmäßig mit zwei Scheiben – einer transparenten und einer verchromten – ausgeliefert, damit du allen Witterungsbedingungen trotzen kannst.

Glas: verspiegeltes und transparentes Antibeschlag-Glas aus Lexan®, 100 % UV-Schutz, mit vormontierten WORKS Tear Off-Pins

Zubehör: Zweites Glas, Brillenbeutel und Nasenschutz

Preis: 109,95



●●●272821-6799



●●●272821-1228



●●●272821-6667



●●●272821-1008



●●●272821-1007



●●●272821-1236
Preis: 119,95

Prospect WFS

Die Prospect WFS Brille ist mit den gleichen Eigenschaften wie die Prospect ausgestattet. Ihr WFS Roll-Off System mit 50-mm-Folie sorgt auch in extrem matschigen Situationen für ungehinderte Sicht. Es werden die Kanister über WORKS Pins unkompliziert und zeitsparend direkt an der Scheibe befestigt. Dies funktioniert mühelos ohne jegliche Werkzeuge. Auch der Wechsel von Roll-Off zu Tear-Off wird so vereinfacht und beschleunigt. Das verbesserte Anti-Stick Grid mit transparentem Mudflap bietet nicht nur ein größeres Sehfeld, sondern vereinfacht auch das Anbringen der Behälter und das Einschieben der Scheibe, die am oberen Rand besser abgedichtet wird.

Glas: transparentes Antibeschlag-Glas aus Lexan®, 100 % UV-Schutz, mit vormontierten WFS

Zubehör: Zwei Filmrollen, Brillenbeutel und Nasenschutz

Preis: 149,95

1. Der breitere Film erfordert einen neuen und optimierten Anti-Stick-Grid mit Mudflap. Eine schmale, senkrechte Linie wurde in der Mitte des Grids hinzugefügt, damit der Film niemals an der Scheibe festklebt. Der Mudflap ist aus transparentem Material, um ein größeres Sichtfeld zu bieten.
2. Da die Kanister hinter den schwenkbaren Auslegern angebracht sind, vergrößert sich das Sichtfeld. Die Kanisterintegration führt zu einem nahtlosen Look.
3. Wenn Schlamm ins Spiel kommt, können die zusätzlichen Zentimeter Sichtfeld den Unterschied ausmachen. Beim neuen WFS 50 wurde die Filmhöhe um 56 % verstärkt und ist somit die größte am Markt mit nicht mehr und nicht weniger als 50 Millimeter. In Kombination mit einem schmalen Rahmen bietet das WFS 50 auch unter anspruchsvollsten Rennbedingungen 50 Clear-Views mit riesigem Sichtfeld.



●●●272822-1236



●●●272822-1228



●●●272822-1007

Prospect SUPER WFS

SCOTT

Die SCOTT Prospect Super WFS ist die ultimative Racing Brille. Sie ist mit den gleichen leistungsstarken Eigenschaften wie die Prospect WFS ausgestattet, jedoch kommt sie zusätzlich mit einer WORKS-Doppelscheibenkonstruktion mit einzigartigen anti-stick dots, dem transparenten anti-stick grid inklusive transparentem sealing tape für beste Abdichtung. Ihr WFS Roll-Off System sorgt auch in extrem matschigen Situationen für ungehinderte Sicht. Die Kanister können über WORKS Pins unkompliziert und zeitsparend direkt an der Scheibe befestigt werden. Die Montage erfolgt vollkommen mühelos, da kein Werkzeug benötigt wird. Auch der Wechsel von Roll-Off zu Tear-Off wird so vereinfacht und beschleunigt. Brauchst du die absolute Best-of-the-Best Brille, hier ist sie.

Glas: transparentes Antibesschlag-Doppel Glas aus Lexan®, 100 % UV-Schutz, Tru View Noppen und mit vormontierten WFS
Zubehör: Zwei Filmrollen, Brillenbeutel und Nasenschutz

Preis: 169,95

1. Spacer Foam und Doppelscheibe halten Feuchtigkeit zurück und verhindern eine Beschlagen.
2. Scheibe mit Anti Stick Punkten, diese verhindern ein festkleben des Films.
3. WFS Schmutzfänger. Spezielles Verschlussdesign zum absoluten Schutz vor Wassertropfen

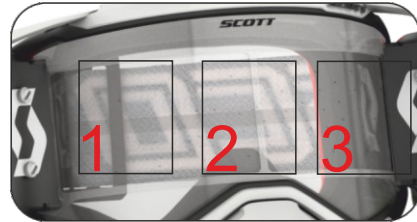

●●●278595-1035

Prospect Enduro

Die Prospect Enduro Brille ist mit den gleichen leistungsstarken Eigenschaften wie die Prospect ausgestattet. Durch die doppelte Verglasung und die zusätzliche Scheibenhöhe gewinnt der Fahrer ein maximales Sichtfeld. Zusätzlich weist die Prospect Brille das innovative SCOTT Lens Lock System auf, das dafür sorgt, dass die Scheibe fest im Gestell sitzt, egal, wie sehr es zur Sache geht. Damit die Brille nicht verrutscht, besitzt sie einen extrabreiten widerstandsfähigen Strap mit Silikon. Zusammen mit den beweglichen Auslegern sorgt das Band für ein deutlich verbessertes Zusammenspiel von Brille und Helm.

Glas: Klares, kratzfestes Antibesschlag-Doppelglas Turboflow aus Lexan®, 100 % UV-Schutz

Preis: 99,95



●●●272825-1008

Die Scott Light Sensitive Scheibe reagiert auf Lichtveränderungen. Innerhalb von Sekunden verdunkelt sich das Glas bei verstärkter Helligkeit, oder erhellt sich bei schwächerem Sonnenlicht. Die innovative Scheibenbauweise garantiert, dass kalte Temperaturen keinen Einfluss auf die photochrome Effizienz hat.

Prospect Enduro Light Sensitive

Die Prospect Enduro Brille ist mit den gleichen leistungsstarken Eigenschaften wie die Prospect ausgestattet. Durch die doppelte Light Sensitive Verglasung und die zusätzliche Scheibenhöhe gewinnt der Fahrer ein maximales Sichtfeld. Zusätzlich weist die Prospect Brille das innovative SCOTT Lens Lock System auf, das dafür sorgt, dass die Scheibe fest im Gestell sitzt, egal, wie sehr es zur Sache geht. Damit die Brille nicht verrutscht, besitzt sie einen extrabreiten widerstandsfähigen Strap mit Silikon. Zusammen mit den beweglichen Auslegern sorgt das Band für ein deutlich verbessertes Zusammenspiel von Brille und Helm.

Glas: Light Sensitive, kratzfestes Antibesschlag-Doppelglas Turboflow aus Lexan®, 100 % UV-Schutz

Preis: 119,95



●●●272824-6799

Prospect Light Sensitive

Durch die zusätzliche Scheibenhöhe gewinnt der Fahrer ein maximales Sehfeld. Zusätzlich weist die Prospect Brille das innovative SCOTT Einrastsystem auf, das dafür sorgt, dass die Scheibe fest im Gestell sitzt, egal, wie sehr es zur Sache geht. Damit die Brille nicht verrutscht, besitzt sie einen extrabreiten 50mm, widerstandsfähigen Strap mit Silikon. Zusammen mit den beweglichen Auslegern sorgt das Band für ein deutlich verbessertes Zusammenspiel von Brille und Helm.

Glas: Light Sensitive kratzfestes Antibesschlag-Glas aus Lexan®, 100 % UV-Schutz, mit vormontierten WORKS Tear Off-Pins

Preis: 119,95



●●●272820-6797

Fury Light Sensitive

Die Fury LS Brille ist von Innovation, Technologie und Design geprägt und tritt in die Fußstapfen der Prospect. Bewährtes Lens Lock System, drei Lagen Schaumstoff, Brillenband mit Silikon und die Kompatibilität mit dem Zubehör der Prospekt Serie, bietet die Fury alles was du für klare Sicht benötigst.

Glas: Light Sensitive kratzfestes Antibesschlag-Glas aus Lexan®, 100 % UV-Schutz, mit vormontierten WORKS Tear Off-Pins

Preis: 89,95



●●●272827-1001

SCOTT

Fury Light Chrome

Die Fury Brille ist ist von Innovation, Technologie und Design geprägt und tritt in die Fußstapfen der Prospect. Bewährtes Lens Lock System, drei Lagen Schaumstoff, Brillenband mit Silikon und die Kompatibilität mit dem Zubehör der Prospect Serie, bietet die Fury alles was du für klare Sicht benötigst.

Glas: verspiegeltes und transparentes Antibeschlag-Glas aus Lexan®, 100 % UV-Schutz, mit vormontierten WORKS Tear Off-Pins

Zubehör: Zweites Glas

Preis: 79,95



●●•272828-0001



●●•272828-1008



●●•272828-6800

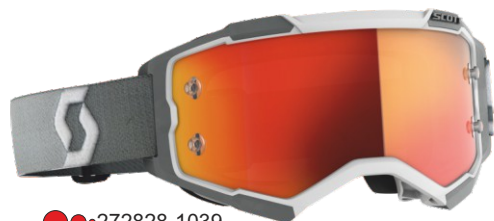

●●•272828-1039

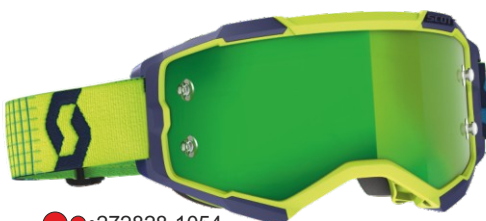

●●•272828-1054



●●•272828-1099

Fury WFS

Die Fury WFS kommt mit denselben tollen Funktionen wie die normale Fury. Diese verbesserte Version verfügt über ein WFS Roll-Off-System mit 50mm Höhe und bietet so selbst bei den matschigsten Bedingungen ein breites Sichtfeld. Die Kanister können über WORKS-Stifte unkompliziert und zeitsparend direkt an der Scheibe befestigt werden. Die Montage erfolgt vollkommen mühelos, da kein Werkzeug benötigt wird. Auch der Wechsel von Roll-Off zu Tear-Off wird so vereinfacht und beschleunigt. Das verbesserte, transparente Anti-Stick-Grid mit transparentem Mudflap bietet nicht nur ein größeres Sichtfeld, sondern vereinfacht auch das Anbringen der Behälter und das Einschleiben der Scheibe, die am oberen Rand besser abgedichtet wird.

WORKS FILM SYSTEM:

• 2 transparente Kanister (zur Kontrolle der Rollen)

• 1 Mud Flap • 2 Filmrollen

Glas: Klares, kratzfestes Antibeschlag-Glas aus Lexan®, 100 % UV-Schutz, mit vormontierten WORKS Tear Off-Pins.

Preis: 119,95



●●•278596-0001



●●•278596-1054

Primal

Die SCOTT Primal Brille ist ein Neuzugang im Off-Road-Brillensortiment von SCOTT. Diese brandneue Brille ist perfekt für Neueinsteiger und erfahrene Fahrer mit knappem Budget. Mit einer transparenten SCOTT TruView Scheibe und einer NoFog™-Beschichtung die vor Beschlagen schützt, macht sich die Primal Clear zum ebenbürtigen kleinen Bruder der Prospect und der Fury. Die Primal Clear wurde für kleinere Gesichter optimiert, bietet jedoch einiges und wird zu einem unschlagbaren Preis angeboten.

Glas: transparentes Antibeschlag-Glas aus Lexan®, 100 % UV-Schutz, mit vormontierten WORKS Tear Off-Pins

Preis: 34,95



●●•278598-0004



●●•278598-1001



●●•278598-0003



●●•278598-1035

Primal Sand/Dust

Die SCOTT Primal Sand Dust verfügt über dieselben tollen Funktionen wie die normale Primal, aber auch über Funktionen, die speziell für sandige Umgebungen gedacht sind. Die Primal Sand Dust tritt in die Fußstapfen des großen Bruders, der Prospect Sand Dust, und verfügt über einen verbesserten Dust Catcher-Lüftungsschaum, der hilft, die Augen vor Sand zu schützen. Die Primal Sand Dust wurde speziell für kleinere Gesichter entwickelt und ist für einen unschlagbaren Preis zu haben.

Glas: Getöntes, kratzfestes Antibeschlag-Glas aus Lexan®, 100 % UV-Schutz

Preis: 44,95



●●•278600-1001

Primal Enduro

Die SCOTT Primal Enduro kommt mit denselben tollen Funktionen wie die normale Primal, wurde aber speziell für neue wie erfahrene Enduro-Fahrer mit knappem Budget entwickelt. Die Primal Enduro tritt in die Fußstapfen des großen Bruders, der Prospect Enduro, und verfügt über eine verbesserte SCOTT TruView Doppelscheibe sowie über das ACS Air Control System, das Beschlagen vermeidet. Die Primal Enduro wurde speziell für kleinere Gesichter entwickelt und ist für einen unschlagbaren Preis zu haben.

Glas: Klares, kratzfestes Antibeschlag-Doppelglas Turboflow aus Lexan®, 100 % UV-Schutz

Preis: 49,95



SCOTT

Primal Chrome

Die SCOTT Primal Brille ist ein Neuzugang im Off-Road-Brillensortiment von SCOTT. Diese brandneue Brille ist perfekt für Neueinsteiger und erfahrene Fahrer mit knappem Budget. Mit einer transparenten SCOTT TruView Scheibe und einer NoFog™-Beschichtung die vor Beschlagen schützt, macht sich die Primal Clear zum ebenbürtigen kleinen Bruder der Prospect und der Fury. Die Primal Clear wurde für kleinere Gesichter optimiert, bietet jedoch einiges und wird zu einem unschlagbaren Preis angeboten.

Glas: Chrome Antibeschlag-Glas aus Lexan®, 100 % UV-Schutz, mit vormontierten WORKS Tear Off-Pins

Preis: 54,95



Die Scott Light Sensitive Scheibe reagiert auf Lichtveränderungen. Innerhalb von Sekunden verdunkelt sich das Glas bei verstärkter Helligkeit, oder erhellt sich bei schwächerem Sonnenlicht. Die innovative Scheibenbauweise garantiert, dass kalte Temperaturen keinen Einfluss auf die photochrome Effizienz hat.

Split OTG für Brillenträger Light Sensitive

Die SCOTT Split OTG bietet das Neueste in Sachen Performance und Technologie. Die Split OTG Enduro wurde speziell für den Tragekomfort von Brillenträgern entwickelt.

Ausstattung: Bietet genügend Platz für Ihre Brille durch den speziell entwickelten Rahmen, neues Brillenband mit integriertem Silikonstreifen und Doppelschnalle, neue 3-lagige hypoallergene Schaumstoffausstattung.

Glas: Glas: Light Sensitive kratzfestes Antibeschlag-Glas aus Lexan®, 100 % UV-Schutz, mit vormontierten WORKS Tear Off-Pins

Preis: 69,95

Solange Vorrat reicht



Split OTG für Brillenträger

Die neue und komplett überarbeitete Split OTG Brille ist die ultimative Schutzbrille über deiner Brille! Ein neu integriertes RAM Air System regelt den Luftstrom, der über den oberen Lufteinlass in die Brille gelangt, um sicherzustellen, dass die Gläser nicht beschlagen und du den ganzen Tag lang klare Sicht hast. Mit 3-lagigem Face Foam, der SCOTT NoFog™ Anti-Fog-Beschichtung und einer speziell für Brillenträger entwickelten Passform sorgt die Split OTG dafür, dass auch beim Tragen einer Brille das Fahren Spaß macht.

Ausstattung: Bietet genügend Platz für Ihre Brille durch den speziell entwickelten Rahmen, Brillenband mit integriertem Silikonstreifen und Doppelschnalle, neue 3-lagige hypoallergene Schaumstoffausstattung.

Glas: Klares, kratzfestes Antibeschlag-Glas aus Lexan®, 100 % UV-Schutz, mit vormontierten WORKS Tear Off-Pins.

Preis: 59,95



Buzz MX Junior

Die speziell für junge Nachwuchsfahrer entwickelte Buzz MX Brille wurde für kleinere Gesichtsformen optimiert. Sie bietet maximale Sicht, damit du unterwegs alles im Blick hast. Der widerstandsfähige Strap mit Silikon sorgt für perfekte Stabilität und macht die Schutzbrille zur perfekten Wahl für junge Nachwuchsfahrer.

Glas: Klares, kratzfestes Antibeschlag-Glas aus Lexan®, 100 % UV-Schutz

Preis: 29,95



BP 37

Halbmaske

für Brillen 89XI
219697
€ 8,95



Nasenschutz

für Brille Recoil 89XI
219696
€ 8,95



Nasenschutz

für Brillen 89XI
203665
€ 8,95



Halbmaske

für Brillen Tyrant
225554
€ 8,95



Halbmaske

für Brillen Primal
278739
€ 8,95

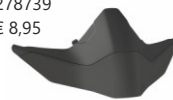

Mundschutz

für Brillen Primal
278740
€ 19,95



Halbmaske

für Brillen Hustle
219695
€ 8,95

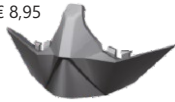

Nasenschutz

für Brillen Hustle
219694
€ 8,95



Nasenschutz

für Brillen Split
230124
€ 8,95



Halbmaske

für Brillen Split
232359
€ 8,95

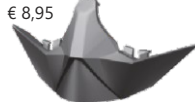

Nasenschutz

für FuryI
248794
€ 8,95



Nasenschutz

für Brillen Prospect
248794
€ 8,95



Nasenschutz

für Brille Voltage MX
205172
blau, rot, chrom, schwarz,
klar
€ 4,95



Mundschutz

für Brillen 89
205176
€ 19,95



Works Film System

Das Works Film System. Der Film läuft auf einem zusätzlichen Rahmen und nicht wie bisher auf dem Glas direkt. Dadurch ist ein "Festkleben" vom Film auf der Scheibe nicht möglich. Das Mud Flap verhindert das Eindringen von Schmutz und Wasser. Clip System zur einfachen Montage und Wartung ohne Werkzeug. Transparente Kanister zur Filmkontrolle. Im Lieferumfang sind die Kanister, das Mud Flap und 5 Filmrollen.

Modell	Art.Nr.	Preis	Modell	Art.Nr.	Preis
Prospect/Fury	248782	89,95	Prospect/Fury	265915	89,95
Hustle/Tyrant/Split	248783	79,95			



Sweathead Tech

Cap wird unter dem Helm getragen.
Material: 81% Polyamid,
19% Elastan ●●●225402-0001
Größe: Universal

Preis: 12,99

Sweathead Basic

Cap wird unter dem Helm getragen.
Material: 92% Baumwolle,
8% Elastan ●●●225401-0001
Größe: Universal

Preis: 9,99



	80 Serie	Voltage	Hustle/Split Tyrant/Primal	Prospect Fury	89 SI Junior	Buzz Junior
10 Works Abreißscheiben zur direkten Montage. Inkl. 1 Bandhalter	205158 € 9,95	205153 € 9,95	219689 € 11,95	248778 € 11,95		
20 Works Abreißscheiben zur direkten Montage. Ohne Befestigungsmaterial.	205159 € 14,95	205154 € 14,95	219690 € 15,95	273572 € 15,95	216634 € 14,95	248781 € 14,95
Pro Stack Tear Off By7 Pack 2x	240935 € 29,95	205155 € 19,95	240934 € 29,95	273573 € 34,95		
10 Works Abreißscheiben zur Montage an den WFS Kanistern über dem Filmsystem.	205162 € 9,95	205162 € 9,95	219692 € 14,95			
Mudflap 3 Stück	248792 € 29,95		248791 € 29,95	248790 € 39,95		248793 € 34,95
Kanister rechts	205171 € 21,95	205171 € 21,95	205171 € 21,95	248789 € 23,95		205171 € 21,95
Kanister links Motorseite	205170 € 35,95	205170 € 35,95	205170 € 35,95	248788 € 39,95		205170 € 35,95
12x Ersatz Filme	205169 € 45,95	205169 € 45,95	205169 € 45,95	248787 € 51,95		205169 € 45,95



80er Serie 83,87,89,Bevo,OTG, Supermotard, No Sweat



Silber verspiegelt 205188-321 € 25,95	Klar, kratzfest, antibeschl. 205187-102 € 12,95	Getönt, kratzfest 205187-345 € 12,95	Blau, kratzfest 205187-155 € 12,95
--	---	---	---

80er Serie Doppelglas 83,87,89,Bevo,OTG,



Getönt, kratzfest 205190-126 € 19,95	Klar, kratzfest, SVS antistick 207413-103 € 27,95	Klar, kratzfest, Turboflow 224007-041 € 23,95	Getönt, kratzfest, Turboflow 224007-126 € 23,95	Gelb, kratzfest, Turboflow 224007-036 € 23,95	Blau, kratzfest, Turboflow 224007-037 € 23,95
---	---	---	---	---	---



Primal/Split/Hustle/Tyrant Serie



Klar, kratzfest, antibeschl. 218814-102 € 12,95	Getönt, kratzfest 218814-345 € 12,95	Light sensitive, kratzfest 218814-328 € 44,95	Blau, kratzfest 218814-115 € 12,95	Blau, verspiegelt 218814-282 € 29,95	Silber, verspiegelt 218814-321 € 29,95	Gelb, verspiegelt 218814-301 € 29,95	Orange, verspiegelt 218814-283 € 29,95	Grün, verspiegelt 218814-284 € 29,95
---	---	--	---	---	---	---	---	---

Primal/Split/Hustle/Tyrant Serie Doppelglas



klar, kratzfest, antibeschlag 218816-102 € 29,95	Getönt, kratzfest, antibeschlag 218816-330 € 29,95	Klar, kratzfest, SVS antistick 218816-103 € 25,95	Klar, kratzfest, Turboflow 218818-041 € 23,95	getönt, kratzfest, Turboflow 218818-126 € 23,95	Light sensitive, kratzfest, Turboflow 218818-331 € 49,95	Blau, kratzfest, Turboflow 218818-037 € 23,95
--	--	---	---	---	--	---

Prospect/Fury



Klar, kratzfest antibeschlag 248776-102 € 13,95	Getönt, kratzfest, antibeschlag 248776-345 € 13,95	Light sensitive, kratzfest, antibeschlag 248776-328 € 34,95	Silber, verspiegelt 248776-321 € 29,95	Gelb, verspiegelt 248776-301 € 29,95	Grün, verspiegelt 248776-284 € 29,95	Orange, verspiegelt 248776-283 € 29,95	Blau, verspiegelt 248776-282 € 29,95	Klar, kratzfest, antistick 1mm 265610-332 € 19,95
---	--	---	---	---	---	---	---	---

Prospect/Fury Doppelglas



Klar, kratzfest, antibeschlag 265519-041 € 25,95	Getönt, kratzfest, antibeschlag 265519-126 € 25,95	Light sensitive, kratzfest, antibeschlag 265519-331 € 44,95	Klar, kratzfest, antibeschlag 265518-102 € 29,95	Getönt, kratzfest, antibeschlag 265518-330 € 29,95	Light sensitive, kratzfest, antibeschlag 265518-328 € 49,95	Klar, kratzfest, antistick 1mm 265611-332 € 29,95
--	--	---	--	--	---	---

89 Junior



Klar, kratzfest 205192-041 € 9,95	Getönt, kratzfest 205192-119 € 9,95	Klar, kratzfest 242592-102 € 9,95
--	--	--

Buzz Junior



Klar, kratzfest 265520-102 € 9,95	Klar, kratzfest 248777-041 € 12,95	Getönt, kratzfest 248777-345 € 12,95	Orange, verspiegelt 248777-283 € 29,95	Grün, verspiegelt 248777-284 € 29,95
--	---	---	---	---

Voltage Serie MX,X,Pro Air



antifog Klar, kratzfest, antibeschlag 205182-041 € 9,95	Getönt, kratzfest 205182-119 € 9,95	blau, kratzfest, 205181-037 € 9,95	orange, kratzfest, 205181-130 € 9,95	gelb, kratzfest 205181-114 € 13,95
--	--	---	---	---

Quantum II Brille

Preis: 64,90

-  Rahmen aus Urethan
-  Belüftung
-  Glas aus Polykarbonat
-  Glas antibeslag
-  Glas kratzfest
-  Tear Off Pins
-  Brillenband mit Silikon

- Die Quantum II Brille bietet max. Komfort und Ausstattung!**
- Drei Lagen Schaumstoff für perfekten und komfortablen Gesichtskontakt.
 - Optimale Ram Air Belüftung, die ein Beschlagen des Glases verhindert
 - Glas klar mit Tear Off Pins, eine zweites getöntes Glas im Lieferumfang
 - Die Gläser sind kratzfest, antibeslag und 100% UV-Schutz
 - Nasenschutz im Lieferumfang
 - Brillenband mit Silikonstreifen und an separatem Ausleger befestigt.



●●HG1007R



●●HG1007N



●●HG1007YF



●●HG1007T



Klar, kratzfest, antibeschl.
HGR1031
€ 10,90



Getönt, kratzfest
HGR1032
€ 10,90



Silber verspiegelt
HGR1033
€ 12,90



Regenbogen verspiegelt
HGR1034
€ 12,90



Abreißscheiben
10 Stück
HGR1035
€ 12,90



Gravity II Brille

Preis: 29,90

-  Rahmen aus Urethan
-  Glas aus Polykarbonat
-  Glas kratzfest
-  Glas antibeslag
-  Tear Off Pins
-  Brillenband mit Silikon

- Die Gravity II Brille ist in Preis-Leistung einzigartig!**
- Drei Lagen Schaumstoff für perfekten und komfortablen Gesichtskontakt.
 - Glas klar, kratzfest, antibeslag, Tear Off Pins und 100% UV-Schutz
 - Brillenband mit Silikonstreifen



●●HG2003N



●●HG2003B



●●HG2003G



Klar, kratzfest, antibeschl.
HGR2010
€ 10,90



Getönt, kratzfest
HGR2011
€ 10,90



Silber verspiegelt
HGR2012
€ 15,90



Abreißscheiben
10 Stück
HGR2013
€ 12,90



Brillenband
HGR1020G
€ 19,99



Brillenband
HGR1020S
€ 19,99



Brillenband
HGR1020R
€ 19,99

Was sind AirFlaps?

Mit AirFlaps kann man die Brille vom Gesicht "abheben" um eine bessere Belüftung zu erzielen. Dadurch wird das Beschlagen der Brille verhindert und du hast immer klare Sicht. Eine Betätigung beim Fahren ist problemlos möglich. Das patentierte System wird einfach an den Helm geklebt. Es wird einfach links und rechts der "Hebel" nach vorn geklappt, dieser ist dann fixiert und hält die Brille vom Gesicht entfernt. Fahrer wie Graham Jarvis oder Tony Cairoli vertrauen auf AirFlaps.

- beugt dem Beschlagen vor
- verbessert die Belüftung
- reduziert die Temperatur unter dem Helm
- funktioniert mit jeder Brille
- entlastet das Gesicht vom Druck der Brille und schützt trotzdem
- Brille muss nicht mehr abgenommen werden beim Auf- und Absetzen des Helmes
- das System wird an den Helm geklebt, dadurch wird der Helm nicht beschädigt und kann auch wieder abgenommen werden.
- Feinjustierung des Abstandes zwischen der Brille und dem Gesicht möglich

Preis: Komplet Set 39,90 ●●•11900012

Ersatz Kleber 2 Set's 14,90 ●●•11900014



hebo



TEAMBEKLEIDUNG

Wir bedrucken Ihnen alle Fahrer Hemden und Hosen aus dem Katalog mit Ihren Logo's. Ihre Logo's werden bei der **Produktion** direkt in das Material integriert. Somit ist es auch möglich, dass Grafikteile vom original Design wegfallen. Kleinserien sind auch kein Problem.

Gerne erstellen wir Ihnen ein individuelles Angebot.

Dafür benötigen wir von Ihnen folgende Angaben:

- Welche Kollektion
- Zirka Stückzahl
(Minimum Produktion sind 5 Stück)
- Logo's als Druckdatei
- Position der Logo's



Lenker Taper X Oversize 28,6mm

Entwickelt und getestet von den besten MX Fahrern der Welt, z.B. Kiara Fontanesi, Jonathan Barragan, Marcus Schiffer, Der Lenker wird aus ultrastarkem und leichtem 7075-T6 Alu hergestellt, das zusätzlich kugelgestrahlt wird. Im Klemmungsbereich 28,6 mm stark und zusätzlich eine Mittelstrebe, ergeben einen fast unzerstörbaren Lenker, der dennoch ein Maximum an Flexibilität und ein Höchstmaß an Fahrkomfort bietet. Lasermarkierungen im Klemmungsbereich erleichtern die Montage und das Einstellen. Das linke Lenkerende ist gerändelt für optimalen Halt des Griffgummis. Das Lenkerpolster ist im Lieferumfang enthalten. Innendurchmesser 14mm.

Preis: 119,90



Artikelnummer	Modell	Farbe	A [mm]	B [mm]	C [mm]	D [mm]	á [°]
WD9201-014	TAPER-X MX MINI 85	schwarz	740	118	42	120	14,5
WD9206-014	TAPER-X MX MINI 85 hoch	schwarz	800	138	100	120	16,5
WD9202-014	TAPER-X MX-GP FLACH	schwarz	805	83	60	150	15,5
WD9202-022	TAPER-X MX-GP FLACH	titán	805	83	60	150	15,5
WD9205-014	TAPER-X MX-GP MEDIUM	schwarz	805	93	54	150	14
WD9205-022	TAPER-X MX-GP MEDIUM	titán	805	93	54	150	14
WD9203-002	TAPER-X MX-GP REPLICA	blau	802	99	54	140	14
WD9203-003	TAPER-X MX-GP REPLICA	rot	802	99	54	140	14
WD9203-014	TAPER-X MX-GP REPLICA	schwarz	802	99	54	140	14
WD9203-022	TAPER-X MX-GP REPLICA	titán	802	99	54	140	14
WD9203-025	TAPER-X KIARA FONTANESI	pink	802	99	54	140	14
WD9204-002	TAPER-X CHIODI REPLICA	blau	803	95	40	140	12
WD9204-014	TAPER-X CHIODI REPLICA	schwarz	803	95	40	140	12
WD9204-022	TAPER-X CHIODI REPLICA	titán	803	95	40	140	12
WD9207-014	TAPER-X MX REPLICA	schwarz	803	92	56	140	15
WD9209-014	TAPER-X SEEL REPLICA	schwarz	802	99	54	140	14



Lenker Pro-Bar Oversize 28,6mm

Konifizierter Lenker aus ultrastarkem und leichtem 7075-T6 Aluminium. Die Oberfläche hat ein kugelgestrahltes Finish. Der Lenker bietet eine hervorragende Dämpfung bei maximaler Belastbarkeit. Lasermarkierungen im Klemmungsbereich erleichtern die Montage und das Einstellen. Das linke Lenkerende ist gerändelt für optimalen Halt des Griffgummis. *Das Lenkerpolster ist im Lieferumfang enthalten.

Preis: 99,90

INKLUSIVE LENKERPOLSTER



Lenker Pro Bar (flach, medium, hoch und BMW GS) sind TÜV geprüft!

Artikelnummer	Modell	Farbe	A [mm]	B [mm]	C [mm]	D [mm]	á [°]
WD9001-014*	PRO BAR FLACH	schwarz	810	60	58	150	15
WD9001-016*	PRO BAR FLACH	silber	810	60	58	150	15
WD9002-014*	PRO BAR MEDIUM	schwarz	810	70	60	150	15,5
WD9002-016*	PRO BAR MEDIUM	silber	810	70	60	150	15,5
WD9003-014*	PRO BAR HOCH	schwarz	805	90	55	145	14
WD9003-016*	PRO BAR HOCH	silber	805	90	55	145	14
WD9005-014*	PRO BAR REPLICA	schwarz	803	95	54	160	14
WD9004-022*	PRO BAR CHIODI REPLICA	titán	803	95	40	140	12
WD9005-022*	PRO BAR REPLICA	titán	803	95	54	160	14
WD9007-002*	PRO BAR FABVRE REPLICA	blau	803	95	54	160	14
WD9007-014*	PRO BAR FABVRE REPLICA	schwarz	803	95	54	160	14
WD9009-014*	PRO BAR SEEL REPLICA	schwarz	802	99	54	140	14
WD9006-016	PRO BAR BMW GS 1200	silber	770	170	100	130	23

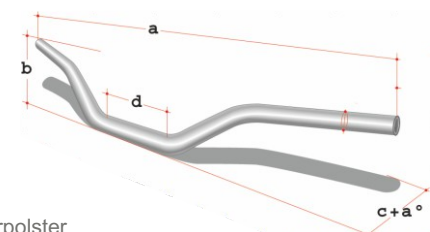

ohne Lenkerpolster

Lenker X-Bar Amerika Oversize 28,6mm



Konifizierter Lenker mit Mittelstrebe aus ultrastarkem und leichten 7075-T6 Aluminium. Die Oberfläche hat ein kugelgestrahltes Finish. Der Lenker bietet eine hervorragende Dämpfung bei maximaler Belastbarkeit. Das linke Lenkerende ist gerändelt für optimalen Halt des Griffgummis. Lasermarkierungen im Klemmungsbereich erleichtern die Montage und das Einstellen. Innendurchmesser 14mm.
Preis: 95,-



Das Lenkerpolster ist NICHT im Lieferumfang enthalten.

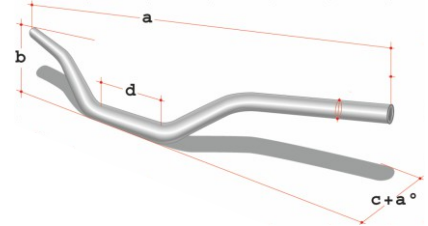

Artikelnummer	Modell	Farbe	A [mm]	B [mm]	C [mm]	D [mm]	á [°]
WDAM203-014	X-Bar AMERIKA Honda	schwarz	802	99	54	130	14
WDAM207-014	X-Bar AMERIKA Medium	Schwarz	803	92	56	130	15

Lenker O-S Amerika Oversize 28,6mm

Konifizierter Lenker aus ultrastarkem und leichten 7075-T6 Aluminium. Die Oberfläche hat ein kugelgestrahltes Finish. Der Lenker bietet eine hervorragende Dämpfung bei maximaler Belastbarkeit. Das linke Lenkerende ist gerändelt für optimalen Halt des Griffgummis. Lasermarkierungen im Klemmungsbereich erleichtern die Montage und das Einstellen. Innendurchmesser 14mm.
Preis: 69,90



Das Lenkerpolster ist NICHT im Lieferumfang enthalten.

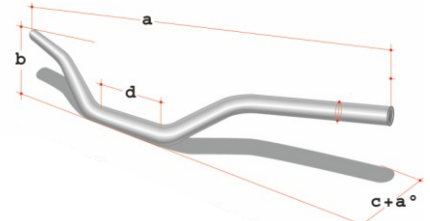

Artikelnummer	Modell	Farbe	A [mm]	B [mm]	C [mm]	D [mm]	á [°]
WDAM001-014	O-S AMERIKA FLACH	schwarz	805	75	60	150	15,5
WDAM002-014	O-S AMERIKA HOCH	Schwarz	795	99	54	140	14

Lenker Pro-Tech 22mm

Klassischer Lenker aus einer ultrastarken und leichten 7075-T6 Ergal Legierung. Die Oberfläche hat ein kugelgestrahltes Finish. Dieser Lenker zeichnet sich durch eine hervorragende Vibrationsdämpfung bei maximaler Flexibilität aus. Lasermarkierungen im Klemmungsbereich erleichtern die Montage und das Einstellen. Das linke Lenkerende ist gerändelt für optimalen Halt des Griffgummis. Das Lenkerpolster ist im Lieferumfang enthalten. Innendurchmesser 14mm.
Preis: 55,90

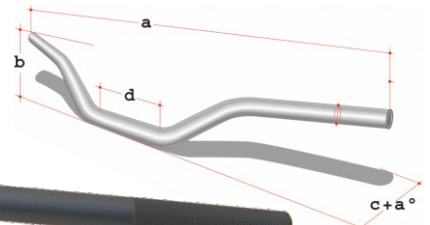

Artikelnummer	Modell	Farbe	A [mm]	B [mm]	C [mm]	D [mm]	á [°]
WD1001-025	HONDA CR / CRF	Dark Grey	802	99	54	160	14
WD1030-025	HONDA HOCH	Dark Grey	802	114	50	160	13
WD1080-025	MINI MX 80/85	Dark Grey	746	115	42	120	13,5
WD1090-025	MINI MX 80/85 HOCH	Dark Grey	800	132	63	105	16,5
WD3100-025	ATV / QUAD	Dark Grey	800	132	63	160	16,5

Lenker Pro-Alu 22mm

Lenker aus einer sehr stabilen 6082-T6 Aluminiumlegierung. Super Lenker für kleine Geldbeutel. Das Lenkerpolster ist im Lieferumfang enthalten. Innendurchmesser 12mm.
Preis: 49,90

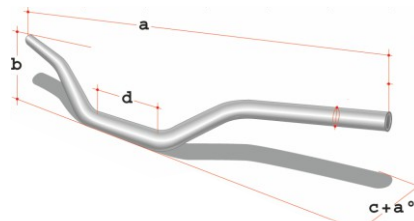

Artikelnummer	Modell	Farbe	A [mm]	B [mm]	C [mm]	D [mm]	á [°]
WD2001-016	HONDA CR / CRF	silber	802	99	54	160	14
WD2030-016	HONDA HOCH	silber	802	114	50	160	13
WD2060-016	YAMAHA YZ BEND	silber	798	90	58	135	15
WD2070-016	MINI MX 60	silber	746	95	85	120	18
WD2080-016	MINI MX 80/85	silber	746	115	42	120	13,5
WD2090-016	MINI MX 80/85 HOCH	silber	800	132	63	105	16,5

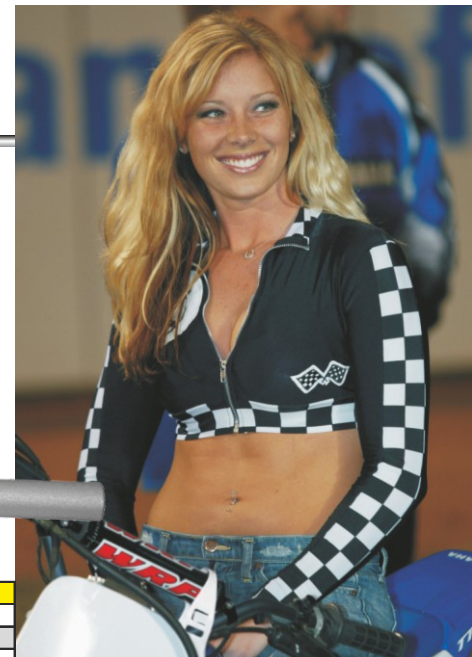

Klemmsatz Pro-Mount

Klemmsatz aus kaltgeschmiedetem Aluminium, für Lenker mit einem Durchmesser von 28,6 mm. Dieser Klemmsatz wird benötigt, wenn die untere Auflage des Lenkers an die Gabelbrücke angegossen ist. Inklusive aller Schrauben für die Montage.

Preis: 47,50



Klemmsatz Pro-Clamps

Klemmsatz aus CNC bearbeitetem 7075-T6 Aluminium, für Lenker mit einem Durchmesser von 28,6 mm. Dieser Klemmsatz wird benötigt, wenn die untere Auflage des Lenkers abnehmbar ist. Inklusive aller Schrauben für die Montage. Zusätzlich sind zwei unterschiedliche Höhen lieferbar, Standard und hoch. (ca. 10 mm höher) Bolzendurchmesser 12mm.

Preis: 49,90



Lenkererhöhung

Lenkererhöhung für originale Aufnahmen. Durch die verschiedenen Unterlagen ist die Lenkerhöhe optimal einzustellen.

Kit Besteht aus: 15mm + 10 mm + 5mm + 5mm sowie 3 Satz längere Schrauben für die Befestigung.

Artikelnummer Lenkerdurchmesser
WD9011 22mm
WD9012 28mm

Preis: 53,50

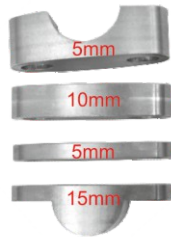

Lenkerpolster Pro-Pad

Lenkerpolster mit klar glänzendem Vinyl Überzug. Passend für Lenker mit Mittelstrebe. Lieferbar in zwei Längen für normale Motorräder mit 24cm oder Kindermotorräder (Trial) mit 22cm.

Preis: 9,90



Lenkerpolster Fat-Pad WRP

Passend für alle Lenker ohne Mittelstrebe.

Preis: 11,50



Start Hilfe Pro-Launch

Mit dieser Starthilfe, die aus Aluminium gefertigt ist, bleibt die Gabel fest im unteren Bereich arretiert. Dadurch bleibt das Vorderrad während der Startphase am Boden. Dies ermöglicht einen effektiveren Start. Sobald die Gabel beim Anbremsen eintaucht, oder über einige Wellen hinweg geht, löst sich die Arretierung automatisch, dann kann die Gabel wieder normal arbeiten.

Preis: 66,90



Art.Nr.	Modell	Baujahr
WDL302	Honda CR 80 / 85 / CRF 150	alle
WDL403	Honda CR 125 / 250	ab 97
WDL403	Honda CRF 250 / 450	03-11
WDL407	Honda CRF 250 / 450	ab 12
WDL409	HUSQVARNA TC 85	ab 14
WDL406	HUSQVARNA ab 125ccm	ab 14
WDL304	KAWASAKI KX 80 / 85 / 100	alle
WDL400	KAWASAKI KX 125 / 250	04-09
WDL400	KAWASAKI KXF 250	04-05
WDL407	KAWASAKI KXF 250 / 450	ab 07
WDL410	KTM SX 65	ab 02
WDL409	KTM SX 85	ab 03
WDL406	KTM SX 125 - 300 // SXF	alle
WDL300	SUZUKI RM 85	alle
WDL400	SUZUKI RM 125	01-09
WDL400	SUZUKI RM 250	04-06
WDL400	SUZUKI RMZ 250	04-06
WDL400	SUZUKI RMZ 450	05-06
WDL412	SUZUKI RMZ 250 / 450	ab 07
WDL305	YAMAHA YZ 80 / 85	93-09
WDL408	YAMAHA YZ / YZF	05-08
WDL411	YAMAHA YZ / YZF	ab 09



Brems- und Kupplungshebel

Hebel aus kaltgeschmiedetem Aluminium. Erstklassige Verarbeitung für eine bestmögliche Funktion. Geschmiedete Hebel brechen nicht ab.

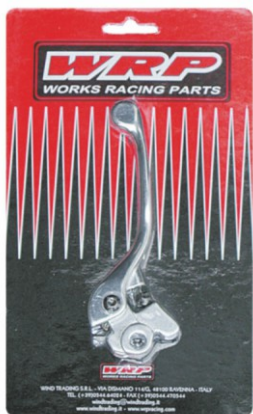

Bremshebel				
Art.Nr.	Modell	Baujahr	Preis	
WD5010	BETA RR	ab 05	12,90 €	
WD5051	BMW G450X	ab 08	13,50 €	
WD5010	GAS GAS ENDURO	alle ab 00-19 Nissin	12,90 €	
WD5010	HONDA CR / CRF	96-06	12,90 €	
WD5011	HONDA CR / CRF	ab 07	25,90 €	
WD5050	HUSABERG	00-05	13,50 €	
WD5051	HUSABERG	06-13	13,50 €	
WD5052	HUSABERG	13-14	27,50 €	
WD5050	HUSQVARNA	00-05	13,50 €	
WD5051	HUSQVARNA	06-13	13,50 €	
WD5052	HUSQVARNA	ab 14 Brembo	27,50 €	
WD5020	KAWASAKI KX	93-99	12,30 €	
WD5021	KAWA KX	ab 65ccm / KXF 250/450	00-12	16,20 €
WD5042	KAWASAKI KXF	250/450 ab 13	16,20 €	
WD5050	KTM SX / EXC	00-04	13,50 €	
WD5051	KTM SX / EXC	05-13	13,50 €	
WD5052	KTM SX / EXC	ab 14	27,50 €	
WD5051	SHERCO SE	12-14 Brembo	13,50 €	
WD5052	SHERCO SE	ab 15 Brembo	27,50 €	
WD5030	SUZUKI RM	125 / 250 96-03	13,50 €	
WD5030	SUZUKI DRZ	400 00-03	13,50 €	
WD5021	SUZUKI RM / RMZ	alle ab 04	16,20 €	
WD5010	TM	alle ab 01 Nissin	13,50 €	
WD5010	YAMAHA YZ	alle bis 95	13,50 €	
WD5040	YAMAHA YZ / YZF / WR	96-00	13,20 €	
WD5041	YAMAHA YZ / YZF	450 / WR 01-07	16,20 €	
WD5041	YAMAHA YZF	250 01-06	16,20 €	
WD5042	YAMAHA YZF	250 ab 07	16,20 €	
WD5042	YAMAHA YZ / YZF	450 / WR ab 08	16,20 €	

Kupplungshebel			
Art.Nr.	Modell	Baujahr	Preis
	BETA RR	05 - 12	siehe Katalogseite 104 AJP Hebel
WD6051	BETA RR	Brembo ab 13	24,30 €
	GAS GAS	AJP siehe Katalogseite 104 AJP Hebel	
WD6011	BMW G450X	ab 08	13,50 €
WD6010	HONDA CR / CRF	96-03	12,20 €
WD6011	HONDA CR / CRF	ab 04	13,50 €
WD6050	HUSABERG	03-08 MAGURA	23,90 €
WD6051	HUSABERG	ab 09 Brembo	24,30 €
WD6050	HUSQVARNA	03-08 MAGURA	23,90 €
WD6051	HUSQVARNA	ab 09 BREMBO	23,99 €
WD6020	KAWASAKI KX	92-06	12,20 €
WD6020	KAWASAKI KX	65 / 85 ab 08	12,20 €
WD6041	KAWASAKI KXF	250 / 450 ab 05	13,50 €
WD6050	KTM SX / EXC	03-07 MAGURA	23,90 €
WD6051	KTM SX / EXC	ab 06 BREMBO	24,30 €
WD6051	SHERCO	ab 12 BREMBO	24,30 €
WD6030	SUZUKI RM	88-07	12,20 €
WD6020	SUZUKI RM	85 - 250 ab 07	12,20 €
WD6041	SUZUKI RMZ	250 05-06	13,50 €
WD6020	SUZUKI RMZ	250 ab 07	12,20 €
WD6030	SUZUKI DRZ	400 00-03	12,20 €
WD6020	SUZUKI RMZ	450 ab 05	12,20 €
WD6040	YAMAHA YZ / YZ-F	90-99	12,20 €
WD6041	YAMAHA YZ	alle ab 00	13,50 €
WD6041	YAMAHA YZ-F	alle 00-08	13,50 €
WD6042	YAMAHA YZ-F	250 / 450 ab 09	13,90 €

Gummi + Büchsen

AJP Hebel

Produktbeschreibung Seite 104.



Flex Hebel

Bei WRP Flex-Hebeln, ist der Hebelarm kaltgeschmiedet und das Gelenkstück CNC gefräst. Durch den Klappmechanismus, der den Hebel bei einem Sturz umklappen lässt, ist dieser fast unzerstörbar. Natürlich ist der Hebel individuell einstellbar. Für die Leichtgängigkeit des Hebels sorgt eine Bronzebüchse in der Befestigungsbohrung.

Preis: 52,50



Flex - Bremshebel		
Art.Nr.	Bezeichnung	Baujahr
WDLP5010	BETA RR	ab 05
WDLP5051	BMW G450X	ab 08
WDLP5010	GAS GAS Enduro	alle 00-19 Nissin
WDLP5010	HONDA CR / CRF	96-06
WDLP5011	HONDA CR / CRF	ab 07
WDLP5050	HUSABERG	00-12
WDLP5052	HUSABERG	13-14
WDLP5050	HUSQVARNA	00-13
WDLP5052	HUSQVARNA	ab 14 Brembo
WDLP5021	KAWASAKI KX / KX-F	00-12
WDLP5042	KAWASAKI KX-F	ab 13
WDLP5050	KTM SX / SX-F / EXC	00-13
WDLP5052	KTM SX / SX-F / EXC	ab 14
WDLP5050	SHERCO	12-13 Brembo
WDLP5052	SHERCO	ab 14 Brembo
WDLP5021	SUZUKI RM / RM-Z	ab 04
WDLP5010	TM	alle ab 01 Nissin
WDLP5041	YAMAHA YZ / YZF	450 / WRF 01-07
WDLP5041	YAMAHA YZF	250 01-06
WDLP5042	YAMAHA YZF	250 ab 07
WDLP5042	YAMAHA YZ / YZF	450 / WRF ab 08

Flex - Kupplungshebel		
Art.Nr.	Bezeichnung	Baujahr
WDLP6051	BETA RR	ab 13 Brembo
WDLP6011	BMW G450X	ab 08
WDLP6010	HONDA CR / CRF	96-03
WDLP6011	HONDA CR / CRF	ab 04
WDLP6050	HUSABERG	03-08 Magura
WDLP6051	HUSABERG	ab 09 Brembo
WDLP6050	HUSQVARNA	03-09 Magura
WDLP6051	HUSQVARNA	ab 09 Brembo
WDLP6020	KAWASAKI KX	92-07
WDLP6041	KAWASAKI KX-F	250 / 450 ab 05
WDLP6050	KTM SX / SX-F / EXC	03-09 Magura
WDLP6051	KTM SX / SX-F / EXC	ab 06 Brembo
WDLP6051	SHERCO	ab 12 Brembo
WDLP6041	SUZUKI RM-Z	250 05-06
WDLP6020	SUZUKI RM-Z	250 ab 07
WDLP6020	SUZUKI RM-Z	450 ab 05
WDLP6041	YAMAHA YZ	ab 00
WDLP6041	YAMAHA YZF	00-08
WDLP6042	YAMAHA YZF	ab 09

Kupplungshebelhalter Pro

Halter aus kaltgeschmiedetem Aluminium für maximale Bruchsicherheit. Erstklassige Verarbeitung für eine bestmögliche Funktion.

Kupplungshebel Halter Pro			
Art.Nr.	Bezeichnung	Baujahr	Preis
WD7010	HONDA CR	96-03	17,50 €
WD7020	KAWASAKI KX	96-08	17,50 €
WD7041	KAWASAKI KXF	450 ab 09	21,90 €
WD7030	SUZUKI RM	bis 08	17,50 €
WD7020	SUZUKI RMZ	250 ab 10	17,50 €
WD7020	SUZUKI RMZ	450 ab 09	17,50 €
WD7040	YAMAHA YZ	90-99	17,50 €
WD7041	YAMAHA YZ	ab 00	25,50 €
WD7041	YAMAHA YZF	450 ab 10	25,50 €



Kupplungshebelhalter DC

Halter aus Aluminium. Erstklassige Verarbeitung für eine bestmögliche Funktion.

Kupplungshebel Halter DC			
Art.Nr.	Bezeichnung	Baujahr	Preis
WD7210	HONDA CR	04-08	19,20 €
WD7211	HONDA CRF	250 04-09	22,50 €
WD7210	HONDA CRF	250 ab 10	19,20 €
WD7211	HONDA CRF	450 04-08	22,50 €
WD7210	HONDA CRF	450 ab 09	19,20 €
WD7220	KAWASAKI KXF	04	14,90 €
WD7220	SUZUKI RMZ	250 04	14,90 €
WD7241	YAMAHA YZF	03-09 inkl. Deko Hebel	26,90 €



Heissstarthebel WRP

Hergestellt aus kalt geschmiedetem 7075 Aluminium. Der Hebel ersetzt die Klemmschelle des Bremszylinders. Somit ist es möglich, die Kupplung und den Warmstart gleichzeitig zu betätigen. Dies ermöglicht ein schnelleres Starten des Motors.

Preis: 39,50

Art.Nr.	Modell Baujahr	Farbe
WDL7510	HONDA CRF 250/450 ab 03	silber/rot
WDL7520	KAWASAKI KXF ab 04	silber/schwarz
WDL7520	SUZUKI RMZ ab 04	silber/schwarz
WDL7540	YAMAHA YZF / WRF ab 98	silber/blau

Gasgriffhülse mit Lager

Aluminium Gasgriff mit Lager und Gleitbuchse. Ein Rollenlager, welches im Lenkerende befestigt wird, verringert die Reibung zwischen Gasgriff und Lenker. Dies ermöglicht ein präziseres und ermüdungsfreieres Fahren. Geeignet für alle Lenker mit einem Innendurchmesser von 14mm.

Preis: 49,90



Art.Nr.	Modell	Baujahr
WDL1050	BETA RR 4-Takt	05-18
WDL1050	BMW G450X	ab 08
WDL1010	HONDA CRF 250 / 450	02-16
WDL1050	HUSABERG 4-Takt alle	ab 00
WDL1050	HUSQVARNA 4-Takt alle	04-15
WDL1030	KAWASAKI KXF 250	04-05
WDL1020	KAWASAKI KXF 250 / 450	ab 06
WDL1050	KTM 4-Takt	00-15
WDL1030	SUZUKI RMZ 250	ab 05
WDL1020	SUZUKI RMZ 450	ab 05
WDL1030	YAMAHA WRF 250/400/426/450	ab 98
WDL1040	YAMAHA YZF 250/400/426/450	ab 98

Fußraster WRP

Hergestellt aus superstarkem Guss. Danach wird die Raste wärmebehandelt für eine lange Lebensdauer. Desweiteren bieten die Rasten einen ausgezeichneten Grip, für höchste Sicherheit und max. Kontrolle des Bikes, in jeder Lage. Die Rasten entsprechen vom Design und der Größe ca. den originalen Herstellerrasten.



Art.Nr.	Modell Baujahr	Preis
WD0111	HONDA CR / CRF ab 02	74,50 €
WD0120	KAWASAKI KX 97-02	69,90 €



Alu Fußraster WRP

Hergestellt mit CNC-Fräsk Technik aus 7075-T6 Aluminium und einer Breite von 56mm. Dies verbessert die Balance und Fahrzeugkontrolle. Das Design verhindert das Festsetzen von Schmutz. Des weiteren bieten die Rasten einen ausgezeichneten Grip durch abgerundete Edelstahlspitzen, die eine lange Lebensdauer haben. Durch die Abrundung der Spitzen wird die Stiefelsohle geschont.

Preis: 129,90



Art.Nr.	Modell Baujahr
WD0250A	BETA RR 05-20
WD0240A	GAS GAS EC / XC / MX 02-15
WD0240A	HONDA CR 95-99
WD0210A	HONDA CR / CRF ab 02
WD0250A	HUSABERG ab 02
WD0250A	HUSQVARNA 14-16
WD0270A	KAWASAKI KX-F 250 ab 06
WD0270A	KAWASAKI KX-F 450 ab 07
WD0250A	KTM SX / SX-F / EXC 98-16
WD0250A	SHERCO ab 06
WD0280A	SUZUKI RM-Z 250 07-09
WD0290A	SUZUKI RM-Z 250 ab 10
WD0280A	SUZUKI RM-Z 450 05-07
WD0290A	SUZUKI RM-Z 450 ab 08
WD0240A	YAMAHA YZ / YZF / WRF ab 99



Rad-Ketten Spanner

CNC bearbeiteter und farbig eloxierter Aluminium Radspanner. Er bietet den Vorteil einer genauen Radeinstellung und ist etwas fürs Auge.

Preis: 27,90

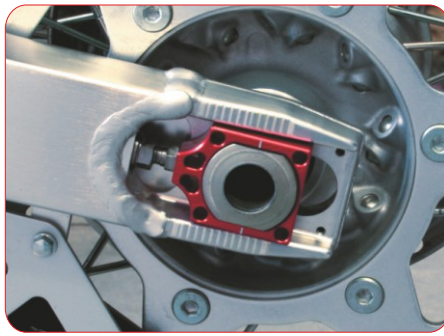
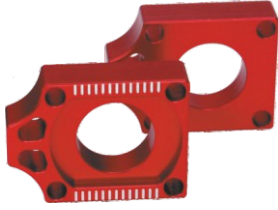

Art.Nr.	Modell	Baujahr	Farbe
WDL-2011	HONDA CRF ab 09		ROT
WDL-2020	KAWASAKI KX / KX-F ab 04		ROT
WDL-2030	SUZUKI RM-Z 250 ab 07		ROT
WDL-2030	SUZUKI RM-Z 450 ab 05		ROT
WDL-2040	YAMAHA YZ / YZF 01-08		ROT
WDL-2040	YAMAHA YZ / YZF 01-08		BLAU
WDL-2041	YAMAHA YZF ab 09		ROT

Schalthebel RQF

Schalthebel hergestellt aus kaltgeschmiedetem Aluminium. Diese Fertigungstechnik ist erheblich leichter und robuster als bei herkömmlichen Stahl- oder Aludruckguß-Hebeln. Selbstverständlich verfügt der Hebel über ein klappbares Schaltgelenk.

Made
in
Spain



Art.Nr.	Modell	Baujahr	Farbe	Preis
009056	BETA RR 250- 520	05-09	silber	20,90
009127SI	BETA RR alle 2+4Takt	ab 10	silber	26,50
009127R	BETA RR alle 2+4Takt	ab 10	rot	27,50
009063	GAS GAS EN 125 + 250	01-06	silber	20,90
009058	HONDA CR 250	ab 02	silber	20,90
009071	HONDA CRF 250	ab 04	silber	20,90
009072	HONDA CRF 450	ab 02	silber	20,90
009057	KTM 2-Takt 125	ab 98	silber	20,90
009056	KTM 4-Takt EXC 125 - 530	00-07	silber	20,90
009056	KTM 4- Takt SX 125 - 530	00-06	silber	20,90
009057	KTM 4-Takt SX-F 125 - 530	ab 07	silber	20,90
009061	YAMAHA YZ 125	ab 00	silber	20,90
009062	YAMAHA YZ 250	ab 00	silber	20,90
009062	YAMAHA YZF 250 / 450	06-13	silber	20,90

NEU

Schalthebel WRP

Schalthebel hergestellt aus kaltgeschmiedetem Aluminium, schwarz eloxiert. Diese Fertigungstechnik ist erheblich leichter und robuster als bei herkömmlichen Stahl- oder Aludruckguß Hebeln. Selbstverständlich verfügt der Hebel über ein klappbares Schaltgelenk.

Preis: 28,50



Art.Nr.	Modell	Baujahr
WDLFS051	Beta RR alle	05-09
WDLFS010	HONDA CRF 250	10-17
WDLFS011	HONDA CRF 450	08-16
WDLFS020	KAWASAKI KXF 250	ab 09
WDLFS021	KAWASAKI KXF 450	09-15
WDLFS050	KTM 2-Takt 125 alle	ab 98
WDLFS051	KTM EXC-F 250	07-08
WDLFS050	KTM EXC-F 250	09-11
WDLFS051	KTM SXF 250	06-10
WDLFS050	KTM SXF 250	13-15
WDLFS050	KTM SXF 350	11-15
WDLFS051	KTM 2-Takt 250/300 alle	98-16
WDLFS030	SUZUKI RMZ 250	ab 07
WDLFS031	SUZUKI RMZ 450	ab 08
WDLFS039	YAMAHA YZ 125/250	ab 05
WDLFS040	YAMAHA YZF 250	06-13
WDLFS041	YAMAHA YZF 450	06-13
WDLFS042	YAMAHA YZF 250/450	ab 14



Bremshebel passend für KTM

Kaltgeschmiedeter Aluminium Fußbremshebel passend für KTM, inklusive Lager. Diese Fertigungstechnik ist erheblich leichter und robuster als bei herkömmlichen Stahl- oder Aludruckguß Hebeln. Die Trittlfläche ist einstellbar.

Modelle: SX, EXC, SXF ab 125ccm. Bj. 03-16

Preis:

silber 62,90

orange 64,90

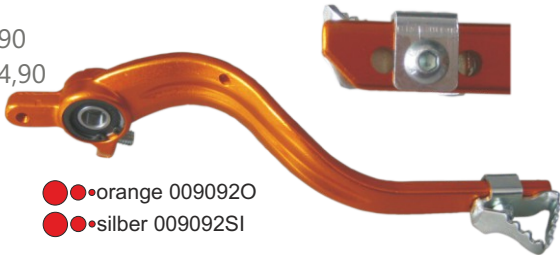

Made
in
Spain

- orange 009092O
- silber 009092SI

Bremshebel WRP

Kaltgeschmiedeter Aluminium Fußbremshebel, schwarz eloxiert. Diese Fertigungstechnik ist erheblich leichter und robuster als bei herkömmlichen Stahl- oder Aludruckguß Hebeln. Die Trittlfläche ist CNC bearbeitet, klappbar und bietet durch die Edelstahlstiefe einen perfekten Grip. Zusätzlich ist ein Sicherungsseil angebracht, welches das Verbiegen bei Feindkontakt verhindert.

Preis: 81,90



Bremshebel passend für Gas Gas

Kaltgeschmiedeter Aluminium Fußbremshebel passend für Gas Gas, inklusive Lager. Diese Fertigungstechnik ist erheblich leichter und robuster als bei herkömmlichen Stahl- oder Aludruckguß Hebeln.

Modelle: Gas Gas Enduro ab 125ccm. Bj. ab 00-16

Preis:

silber 73,50

rot 76,00



- rot 009090R
- silber 009090SI

Art.Nr.	Modell	Baujahr
WDLFB010	HONDA CRF 250	04-09
WDLFB011	HONDA CRF 250	ab 10
WDLFB011	HONDA CRF 450	ab 05
WDLFB020	KAWASAKI KXF 250	ab 05
WDLFB021	KAWASAKI KXF 450	ab 06
WDLFB050	KTM SX / SXF / EXC / EXCF	03-16
WDLFB030	SUZUKI RMZ 250	ab 07
WDLFB031	SUZUKI RMZ 450	ab 08
WDLFB040	YAMAHA YZF 250	ab 10
WDLFB041	YAMAHA YZF 450	ab 10

Griffe WRP

Griffe mit halbseitigem Waffelmuster. Spezieller Gummi für ein Minimum an Vibrationen und langer Haltbarkeit. Drei Rillen ermöglichen ein Sichern mit Draht. Es sind zwei unterschiedliche Mischungen erhältlich.

-graue Griffe
medium bis soft
-Schwarze Griffe
medium bis hart
Preis: 8,90

Art.Nr.
grau WD-8010
schwarz WD-8020



Griffe Scott SXII

Pyramidenstruktur für gute Griffigkeit und Komfort, ergonomisch geformt, weiche Beschichtung am gesamten Griff für geringe Vibration, schlanke Handflächenablage für maximale Dämpfung.

Preis: 14,95



●●●219624-5857



●●●219624-4959



●●●230129-1019



●●●230129-1029



●●●230129-4376

Griffe Scott Duece

Das neue Griffgummi von SCOTT mit 2-facher Gummimischung. Quadratstruktur für sehr gute Griffigkeit und Dämpfung, ergonomisch geformt, weiche Handflächen für geringe Vibration und Armbelastung, schlanke Handflächenablage für max. Dämpfung.

Inklusive SCOTT Donuts

Preis: 15,95



●●●219627-5857



●●●219627-4948



●●●219627-1001



●●●219627-1100



●●●219627-4376

Griffe Scott Diamond

Das neue und beste Griffgummi von SCOTT mit 3-facher Gummimischung.

Diamantstruktur für sehr gute Griffigkeit und Dämpfung, ergonomisch geformt, weiche Handflächen für geringe Vibration und Armbelastung.

Inkl. SCOTT Donuts.

Preis: 19,95



●●●230127-1008



●●●230127-1005



●●●230127-1019



●●●230127-1006



●●●230127-1089

Griffe Scott Full Waffel

Griffe mit durchgängigem Waffelmuster. Spezieller Gummi für ein Minimum an Vibrationen und langer Haltbarkeit. Aussparung für Sicherungsdraht.

Preis: 11,95



●●●233694-0011



●●●233694-0036



●●●233694-0001

Griffe Scott Half Waffel

Griffe mit halbseitigem Waffelmuster. Spezieller Gummi für ein Minimum an Vibrationen und langer Haltbarkeit. Aussparung für Sicherungsdraht.

Preis: 11,95



●●●233696-0011



●●●233696-0036



●●●233696-0001

Griff Donuts

Verhindern Scheuerstellen auf der Daumenoberseite.

Preis:

WRP 4,90

Scott 5,95



●●●WD8000



●●●218832



WRP Ketten sind das beste Beispiel für die Technology "Made in Italy". Seit 1999 wird mit dem italienischen Kettenspezialist **Regina** eng zusammengearbeitet. Regina gewann über 330 Weltmeisterschaften, und ist bei folgenden Marken als Erstausrüster im Programm: Aprilia, Buell, Ducati, Honda-Montesa, Husqvarna, KTM, MV Agusta, Polaris, Suzuki und Yamaha.

Kette WRP PMX

Eine der besten Off Road Ketten der Welt. Leichte und leistungsstarke Kette mit exzellenter Lebensdauer. Wenig Reibungsverluste durch geringe Fertigungstoleranzen. Hergestellt aus hitzebehandeltem Stahl, der die Kettenlänge minimiert. Die Bolzen werden einer speziellen Chrom-Oberflächenbehandlung unterzogen, dies ergibt eine Oberflächenhärte von HRV größer 1350. Vorgeformte Buchsen erhöhen die Kontaktfläche zwischen Bolzen und Buchse. Die Laschen sind angeschrägt, um die Motorleistung mit möglichst geringem Verlust auf die Kettenräder zu übertragen. Goldene Außenlaschen sorgen für eine ansprechende Optik. Clipschloss im Lieferumfang.

Zugfestigkeit:
420 Kette 21000N
428 Kette 22000N
520 Kette 34000N.

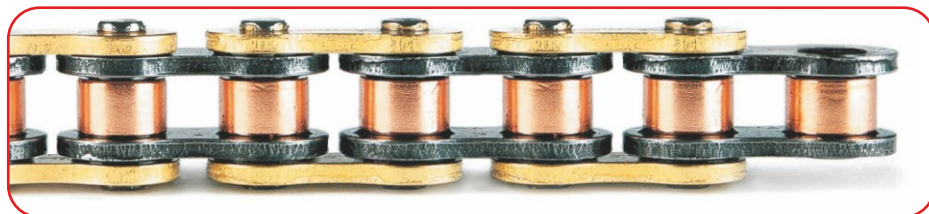

Art.Nummer	Bezeichnung	Glieder	Preis	Art.Nummer	Bezeichnung	Glieder	Preis	Art.Nummer	Bezeichnung	Glieder	Preis
Teilung 420				Teilung 428				Teilung 520			
WE420PMX-120	Offene Kette	120	€ 31,90	WE428PMX-120	Offene Kette	120	€ 51,90	WE520PMX-114	Offene Kette	114	€ 69,90
WE420PMX-130	Offene Kette	130	€ 34,90	WE428PMX-130	Offene Kette	130	€ 56,50	WE520PMX-120	Offene Kette	120	€ 73,50
WE420PMX-RCL	Nietschloss	1	€ 1,99	WE428PMX-RCL	Nietschloss	1	€ 2,59	WE520PMX-RCL	Nietschloss	1	€ 2,50
WE420PMX-SCL	Clipschloss	1	€ 2,59	WE428PMX-SCL	Clipschloss	1	€ 2,99	WE520PMX-SCL	Clipschloss	1	€ 2,90

Kette WRP LZR Z-Ring

Diese spezielle Z-Ring Kette hat eine längere Lebensdauer als herkömmliche O-Ring Ketten. Das Fett kann sich in den Aussparungen festsetzen, dadurch läuft die Kette sehr leicht und hat weniger Verschleiß. Leichte und leistungsstarke Kette, die aus hitzebehandeltem Stahl hergestellt wird. Goldene Außenlaschen und verchromte Stifte sorgen für den Korrosionsschutz. Die Laschen sind zudem angeschrägt, um die Motorleistung mit möglichst geringem Verlust auf die Kettenräder zu übertragen. Clipschloss im Lieferumfang. Die Kette ist vorgelängt und vorbelastet.

Zugfestigkeit 35000N.



Art.Nummer	Bezeichnung	Glieder	Preis
Teilung 520 Z-RING			
WE520LZR-114	Offene Kette	114	€ 94,90
WE520LZR-120	Offene Kette	120	€ 99,90
WE520LZR-RCL	Nietschloss	1	€ 5,30
WE520LZR-SCL	Clipschloss	1	€ 6,30

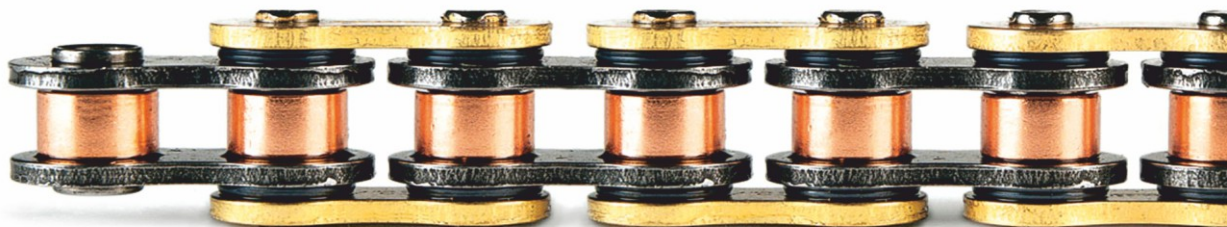
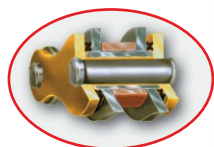
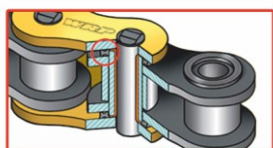

WRP-Scheiben werden in Europa mit den neuesten Techniken und Materialien gefertigt. Aufgrund außergewöhnlicher Arbeitsqualität und modernsten Werkstoffen ist es möglich, eine der stärksten und leichtesten Bremscheiben herzustellen, die zudem unvergleichliche Bremskraft bei voller Kontrolle bietet. Die Scheiben von WRP haben einen einzigartigen, rostfreien Spezialstahl mit hohem Kohlenstoffanteil. Dieser rostfreie Carbon-Stahl bietet einen unvergleichlich hohen Reibungskoeffizient sowie mechanische und thermische Eigenschaften, die ein normaler Stahl nicht erreichen kann. Dieser Stahl ist das ideale Ausgangsmaterial für zuverlässige Bremscheiben mit extrem hoher Leistung. Es sind zwei unterschiedliche Ausführungen im Programm.



Standard Scheibe

Starke Bremswirkung von Beginn an. Die Oberfläche der Bremsbeläge wird gleichmäßiger abgerieben. Durch die Wellenform ist es möglich mehr Wärme am oberen Rand abzuführen. Kein Festfressen der Beläge.

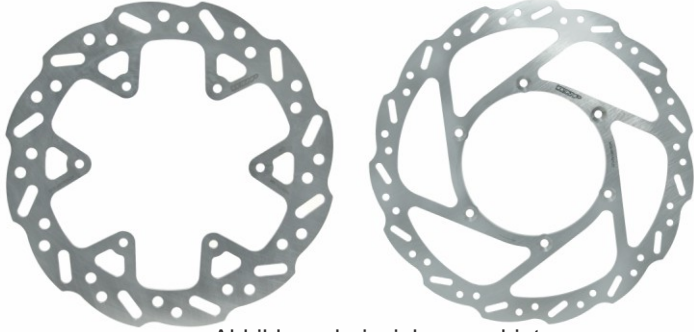

Abbildungsbeispiel vorn + hinten

Schwimmende WAVE Scheibe

Die Vorteile der WAVE Bremscheibe sind: Starke Bremswirkung von Beginn an. Die Oberfläche der Bremsbeläge wird gleichmäßiger abgerieben. Durch die Wellenform ist es möglich, mehr Wärme am oberen Rand abzuführen. Dieser Bremscheibe ist es möglich, sich um den

mittleren Umfang auszudehnen, ohne dass sich die Scheibe konisch verformt. Sie hat geringeres Gewicht als eine klassische Bremscheibe. Kein Festfressen der Beläge. Zusätzlich sind die Scheiben schwimmend gelagert, um sich immer ideal den Bremsbelägen anzupassen.

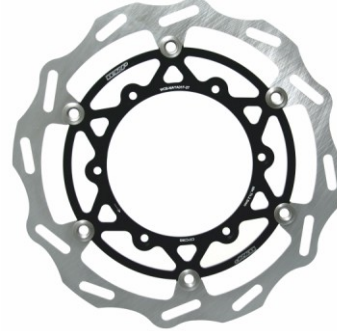

MODELL	CCM	B.J.	VORN	VORN 270mm	VORN 270mm Schwimmend	ADAPTER 270mm	HINTEN
GAS GAS							
EC / MC / EC-F	alle	96-14					WCB-MPKT03-22
EC / MC	ab125	2021	WCB-MAKT02-26		WCB-MAKT02F-27	WCB-4008	WCB-MPKT03-22
HONDA							
CR / CRE	125	98-01	WCB-MAHO25-24				
CR / CRE	125	02-03	WCB-MAHO25-24				WCB-MPHO38-24
CR / CRE	125	04-08	WCB-MAHO25-24				WCB-MPHO38-24
CR / CRE	250	97-01	WCB-MAHO25-24				
CR / CRE	250	02-03	WCB-MAHO25-24				WCB-MPHO38-24
CR / CRE	250	04-09	WCB-MAHO25-24				WCB-MPHO38-24
CRF / CRF X	250	04-14	WCB-MAHO25-24				WCB-MPHO38-24
CRF	250	ab 15	WCB-MAHO25-26				WCB-MPHO38-24
CRF	450	02-03	WCB-MAHO25-24				WCB-MPHO38-24
CRF / CRF X	450	04-14	WCB-MAHO25-24				WCB-MPHO38-24
CRF	450	ab 15	WCB-MAHO25-26				WCB-MPHO38-24
CR	500	95-01	WCB-MAHO25-24				
HUSABERG							
Alle Modelle	alle	00-08	WCB-MAKT02-26		WCB-MAKT02F-27	WCB-0068	WCB-MPKT03-22
Alle Modelle	alle	09-14	WCB-MAKT02-26		WCB-MAKT02F-27	WCB-4008	WCB-MPKT03-22
HUSQVARNA							
Alle Modelle	ab125	ab 14	WCB-MAKT02-26		WCB-MAKT02F-27	WCB-4008 <small>strembo</small>	WCB-MPKT03-22
KAWASAKI							
KX	alle	03-05					WCB-MPKW35-24
KX	alle	06-08	WCB-MAKW39-25	WCB-MAKW39-27		WCB-0002	WCB-MPKW35-24
KX F	250	04-05					WCB-MPKW35-24
KXF	250/450	06-14	WCB-MAKW39-25	WCB-MAKW39-27		WCB-0002	WCB-MPKW35-24
KXF	250/450	15-19	WCB-MAKW39-27				WCB-MPKW35-24
KXF	250/450	ab 20	WCB-MAKW39-27				WCB-MPKW36-25
KLX R	450	07-20	WCB-MAKW39-25	WCB-MAKW39-27		WCB-0002	WCB-MPKW35-24
KTM							
SX	85	03-10	WCB-MAKT07-16				WCB-MPKT07-16
SX	85	11-12	WCB-MAKT07-16				
SX	105	03-08	WCB-MAKT07-16				WCB-MPKT07-16
Alle Modelle	ab125	93-08	WCB-MAKT02-26		WCB-MAKT02F-27	WCB-0068	WCB-MPKT03-22
Alle Modelle	ab125	ab 09	WCB-MAKT02-26		WCB-MAKT02F-27	WCB-4008	WCB-MPKT03-22
SUZUKI							
RM	125	96-08	WCB-MASZ01-25				
RM	250	96-08	WCB-MASZ01-25				
RM Z	250	04-06					WCB-MPKW35-24
RM Z	250	07-18	WCB-MASZ37-25				WCB-MPSZ37-24
RM Z	250	ab 19	WCB-MASZ37-27				WCB-MPSZ37-24
RM Z	450	05-17	WCB-MASZ37-25				WCB-MPSZ37-24
RM Z	450	ab 18	WCB-MASZ37-27				WCB-MPSZ37-24
DR Z	400	00-08	WCB-MASZ01-25				
YAMAHA							
YZ / WR	125/250	01	WCB-MASZ01-25				
YZ / WR	125/250	02-07	WCB-MASZ01-25				WCB-MPYA29-24
YZ	125/250	08-16	WCB-MAYA01-25	WCB-MAYA01-27		WCB-0078	WCB-MPYA29-24
YZ	125/250	ab 17	WCB-MAYA01-27				WCB-MPYA29-24
YZF / WRF	250	01	WCB-MASZ01-25				
YZF / WRF	250	02-07	WCB-MASZ01-25				WCB-MPYA29-24
YZF	250	08-15	WCB-MAYA01-25	WCB-MAYA01-27		WCB-0078	WCB-MPYA29-24
YZF	250	16-18	WCB-MAYA01-27				WCB-MPYA29-24
YZF	250	19-20	WCB-MAYA01-27				WCB-MPYA30-24
YZF	250	ab 21	WCB-MAYA01-27				WCB-MPYA31-24
WRF	250	08-16	WCB-MASZ01-25				WCB-MPYA29-24
WRF	250	17-18	WCB-MAYA01-27				WCB-MPYA29-24
WRF	250	2019	WCB-MAYA01-27				WCB-MPYA30-24
YZF / WRF	426	01	WCB-MASZ01-25				
YZF / WRF	426	02	WCB-MASZ01-25				WCB-MPYA29-24
YZF / WRF	450	03-07	WCB-MASZ01-25				WCB-MPYA29-24
YZF	450	08-15	WCB-MAYA01-25	WCB-MAYA01-27		WCB-0078	WCB-MPYA29-24
YZF	450	16-17	WCB-MAYA01-27				WCB-MPYA29-24
YZF	450	18-19	WCB-MAYA01-27				WCB-MPYA30-24
YZF	450	ab 20	WCB-MAYA01-27				WCB-MPYA31-24
WRF	450	08-15	WCB-MASZ01-25				WCB-MPYA29-24
WRF	450	16-18	WCB-MAYA01-27				WCB-MPYA29-24

Adapter

Aus CNC bearbeitetem Aluminium. Wird benötigt für Bremscheiben mit 270mm.

Preis: 79,90



Preise Bremscheiben

Artikel Nummer	Größe	Preis
Scheiben vorn		
WCB-MAHO25-24	240mm	€ 84,90
WCB-MAHO25-26	260mm	€ 84,90
WCB-MAKT02-26	260mm	€ 84,90
WCB-MAKT02F-27	270mm	€ 149,90
WCB-MAKT07-16	160mm	€ 84,90
WCB-MAKW39-25	250mm	€ 84,90
WCB-MAKW39-27	270mm	€ 84,90
WCB-MASZ01-25	250mm	€ 84,90
WCB-MASZ37-25	250mm	€ 84,90
WCB-MASZ37-27	270mm	€ 84,90
WCB-MAYA01-25	250mm	€ 84,90
WCB-MAYA01-27	270mm	€ 84,90
Scheiben hinten		
WCB-MPHO38-24	240mm	€ 72,90
WCB-MPKT03-22	220mm	€ 72,90
WCB-MPKT07-16	160mm	€ 72,90
WCB-MPKW35-24	240mm	€ 72,90
WCB-MPKW36-25	250mm	€ 72,90
WCB-MPSZ37-24	240mm	€ 72,90
WCB-MPYA29-24	240mm	€ 72,90
WCB-MPYA30-24	240mm	€ 72,90
WCB-MPYA31-24	240mm	€ 72,90

Radlager Set

WRP Radlager Sets beinhalten alle benötigten Lager und Dichtungen für Originalräder. Premium Lager mit geringem Widerstand und langer Lebensdauer. Doppellippendichtungen halten Wasser und Dreck vom Lager fern. Kit ist pro Rad. Bei manchen Fahrzeugen sind keine Dichtungen vorgesehen, hier werden nur die Lager geliefert.



Modell	Baujahr	Art.Nr.Vorn	Empf. VK	Art.Nr.Hinten	Empf. VK
BETA					
RR 250 - 520	05-10	WY251402	29,25		
RR 2+4 Takt 250 - 520	ab 11	WY251402	29,25	WY251404	26,30
X Trainer	ab 15	WY251402	29,25	WY251404	26,30
GAS GAS					
EC / MC / SM	04-19	WY251364	29,20	WY251458	27,20
SX 50	ab 21	WY251135	13,50	WY251711	20,40
MC 65	ab 21	WY251135	13,50	WY251345	16,80
MC 85	ab 21	WY251406	29,25	WY251273	26,30
EC / MC ab 125	ab 21	WY251406	29,25	WY251273	26,30
HONDA					
CR 80 / 85	ab 86	WY251027	16,50	WY251160	17,40
CR 125 / 250	95-99	WY251081	27,70		
CR 125 / 250	ab 00	WY251081	27,70	WY251250	29,30
CRF 150	ab 07	WY251539	20,50	WY251540	23,80
CRF 250	ab 04	WY251081	27,70	WY251250	29,30
CRF 450	ab 02	WY251081	27,70	WY251250	29,30
CRF-X 250 / 450	ab 05			WY251250	29,30
CR 500	ab 02	WY251081	27,70		
HUSABERG					
Alle Modelle	ab 05	WY251402	29,25	WY251273	26,30
HUSQVARNA					
TC 85	ab 14	WY251406	29,25	WY251273	26,30
CR / WR 125 / 250	02-13	WY251415	29,20	WY251420	31,30
TC / TE 250 / 310 / 450 / 510 / 610	03-11	WY251415	29,20	WY251420	31,30
TC / TE 250 / 310 / 449 / 511	12+13	WY251661	32,10	WY251420	31,30
TC / TE / FC / FE 125-501	ab 14	WY251402	29,25	WY251273	26,30
KAWASAKI					
KX 65	ab 00	WY251181	19,30	WY251181	19,30
KX 80 / 85	ab 98	WY251181	19,30	WY251033	16,95
KX 125 / 250	93-02	WY251079	27,70		
KX 125 / 250	03-05	WY251079	27,70	WY251406	29,25
KX 250	06-07	WY251079	27,70	WY251406	29,25
KXF 250 / 450	04-18	WY251079	27,70	WY251406	29,25
KXF 250 / 450	ab 19	WY251482	29,70	WY251406	29,25
KTM					
Mini Adv 50	97-07	WY251009	18,60	WY251009	18,60
SX 50	08	WY251143	12,50	WY251009	18,60
SX 50	09-11	WY251143	12,50	WY251143	12,50
SX 50	12-14	WY251135	13,50	WY251143	12,50
SX 50	ab 15	WY251135	13,50	WY251711	20,40
SX 65	ab 02	WY251135	13,50	WY251345	16,80
SX 85	03-11	WY251063	20,10	WY251273	26,30
SX 85	ab 12	WY251406	29,25	WY251273	26,30
Freeride 250 / 350	ab 15	WY251406	29,25	WY251273	26,30
alle EXC / SX / SXF	00-02	WY251081	27,70	WY251273	26,30
alle EXC / SX / SXF	ab 03	WY251402	29,25	WY251273	26,30
SHERCO					
Enduro alle	ab 05	WY251070	22,40	WY251556	39,60
X-Ride	ab 12	WY251143	12,50	WY251135	13,50
SUZUKI					
RM 65	03-05	WY251181	19,30	WY251181	19,30
RM 80 / 85	ab 90	WY251172	14,25	WY251168	17,40
RM 125 / 250	00	WY251079	27,70	WY251255	31,50
RM 125 / 250	ab 01	WY251363	28,40	WY251255	31,50
RMZ 250	04-06	WY251079	27,70	WY251406	29,25
RMZ 250	ab 07	WY251482	29,70	WY251250	29,30
DRZ 400	ab 00	WY251079	27,70		
RMZ 450	ab 05	WY251482	29,70	WY251250	29,30
YAMAHA					
YZ 80 / 85	ab 93	WY251025	18,20	WY251168	17,40
YZ 125 / 250	ab 99	WY251092	27,70	WY251252	30,30
YZF 250 / 450	01-08	WY251092	27,70	WY251252	30,30
YZF 250 / 450	09-13	WY251092	27,70	WY251406	29,25
YZF 250 / 450	ab 14	WY251482	29,70	WY251406	29,25
YZF 400	99	WY251092	27,70	WY251252	30,30
WRF 400	99-00	WY251632	27,70	WY251252	30,30
WRF 250 / 400 / 426 / 450	ab 01	WY251632	27,70	WY251252	30,30

Steuerkopflager Set

WRP Lagersets beinhalten alle benötigten Lager und Dichtungen. Premium Lager mit geringem Widerstand und langer Lebensdauer.



Modell	Baujahr	Art. Nr	Preis
BETA			
RR alle	ab 05	WY221026	34,40
X Trainer	ab 15	WY221026	34,40
HONDA			
CR 80/85	ab 86	WY221021	38,40
CRF 150	ab 07	WY221021	38,40
CR 125/250/500	82-89	WY221021	38,40
HUSABERG			
Alle	09-13	WY221026	34,40
HUSQVARNA			
TC 85	ab 14	WY221047	32,30
TC / FC / TE / FE	ab 14	WY221026	34,40
KTM			
SX 50	ab 05	WY221047	32,30
SX 65	ab 98	WY221047	32,30
SX 85	ab 03	WY221047	32,30
SX 105	06-11	WY221047	32,30
Freeride 250/350	ab 15	WY221026	34,40
Alle ab 125	ab 84	WY221026	34,40



WRP Kühlerschutz

Leichter Kühlerschutz aus hochwertigem Aluminium. Schützt die Kühler beim Sturz, ohne die Kühlleistung einzuschränken. Einfache Montage. Inklusive Montage-material.

Preis: 99,90

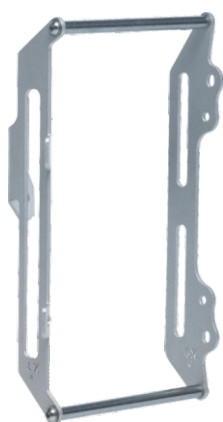

Modell	Hubraum	Baujahr	Art.Nr.
SHERCO			
SE	250/300	14-16	WX-14099
SE	250/300	17-18	WX-14175
SE-F	250/300	12-14	WX-14392
SE-F	250/300	15-18	WX-14134
SE / SE-F	250/300	ab 19	WX-14197
SUZUKI			
RM-Z	250	07-09	WX-14045
RM-Z	250	10-18	WX-14102
RM-Z	450	08-09	WX-14046
RM-Z / RMX-Z	450	10-17	WX-14116
YAMAHA			
YZ	125/250	ab 05	WX-14077
YZF	250	06-09	WX-14074
YZF	250	10-13	WX-14104
YZF	250	14-18	WX-14324
YZF	250	ab 19	WX-1480A
WRF	250	07-14	WX-14058
WRF	250	15-19	WX-14545
YZF	450	06-09	WX-14065
YZF	450	10-13	WX-14106
YZF	450	14-17	WX-14324
YZF	450	ab 18	WX-1480A
WRF	450	07-11	WX-14058
WRF	450	12-15	WX-14198
WRF	450	16-18	WX-14163
WRF	450	ab 19	WX-1480A



Modell	Hubraum	Baujahr	Art.Nr.
BETA			
RR 2-Takt	250/300	13-19	WX-14316
RR 2-Takt	250/300	ab 20	WX-14604
RR 4-Takt	250 - 520	05-17	WX-14316
RR 4-Takt	250 - 480	18-19	WX-14184
RR 4-Takt	250 - 480	ab 20	WX-14204
GAS GAS			
EC 2-Takt	125/200/250/300	00-15	WX-14423
EC 4-Takt	250/300/450	10-15	WX-14423
EC 2-Takt	250/300	18-19	WX-14179
HONDA			
CRF	250	06-09	WX-14009
CRF	250	10-13	WX-14098
CRF	250	2014	WX-14326
CRF	250	2015	WX-14543
CRF	250	18-19	WX-14685
CRF / CRF E	450	05-08	WX-14011
CRF / CRF E	450	09-12	WX-14091
CRF / CRF E	450	13-14	WX-14314
CRF / CRF E	450	15-16	WX-14542
CRF / CRF E	450	ab 17	WX-14176
HUSABERG			
TE	125/250/300	12-14	WX-14141
TC	250	2014	WX-14141
FE	250/350/450/501	13-14	WX-14140
FE	450/570	09-12	WX-14097
HUSQVARNA			
CR / WR	125/250/300	08-09	WX-14090
CR / WR	125/250/300	10-13	WX-14108
TE / TC / FC	125/250/300/350/450	2014	WX-14141
TE / TC / FC	125/250/300/350/450	2015	WX-14140
FC	250/350/450	16-18	WX-14551
FC	250/350/450	ab 19	WX-1488A
FE	250/350/450/501	14-16	WX-14140
FE ohne Lüfter	250/350/450/501	17-19	WX-14167
FE mit Lüfter	250/350/450/501	17-19	WX-14168
FE mit Lüfter	250/350/450/501	2020	WX-14203
TE / TC	250/450/510	04-07	WX-14015
TE / TC	250/310/450/510	08-09	WX-14055
TE / TC	250	10-13	WX-14108
TE	250/300	2016	WX-14141
TE ohne Lüfter	250/300	17-18	WX-14167
TE mit Lüfter	250/300	17-18	WX-14168
TE ohne Lüfter	250/300	ab 19	WX-1488A
TE	310	11-13	WX-14128
TE / TC	449/511	11-13	WX-14127
TE	610	08-12	WX-14086
KAWASAKI			
KX	85	04-14	WX-14312
KX F	250	06-08	WX-14024
KX F	250	2009	WX-14094
KX F	250	10-16	WX-14122
KX F	250	17-19	WX-14173
KLX-R	450	ab 08	WX-14072
KX F	450	06-08	WX-14072
KX F	450	2009	WX-14088
KX F	450	10-11	WX-14188
KX F	450	12-15	WX-14189
KX F	450	16-18	WX-14552
KTM			
SX	85	13-16	WX-14320
SX / SX-F	125/200/250	03-06	WX-14028
SX	125/150/250	07-10	WX-14097
SX / XC	125/150/250	11-14	WX-14141
SX / XC	125/150/250	2015	WX-14140
SX	125/150	16-18	WX-14551
SX	125/150	ab 19	WX-14692
SX-F	450/525	05-06	WX-14033
SX-F	250/350/450	07-10	WX-14097
SX-F / XC-F	250/350/450	11-14	WX-14141
SX-F / XC-F	250/350/450	2015	WX-14140
SX-F / XC-F	250/350/450	16-18	WX-14551
SX-F / XC-F	250/350/450	ab 19	WX-14692
EXC / EXC-F	125/200/250/300	03-07	WX-14028
EXC / EXC-F	125/200/250/300/530	08-11	WX-14097
EXC	125/200/250/300	12-16	WX-14141
EXC	125	2017	WX-14551
EXC-F	400/450/525	05-07	WX-14033
EXC-F	250/350/450	08-11	WX-14097
EXC ohne Lüfter	250 / 300 2 Takt	17-18	WX-14167
EXC mit Lüfter	250 / 300 2 Takt	17-18	WX-14168
EXC ohne Lüfter	250 / 300 2 Takt	ab 19	WX-1488A
EXCF ohne Lüfte	250 - 450 4 Takt	17-19	WX-14167
EXCF mit Lüfter	250 - 450 4 Takt	17-19	WX-14168
EXCF ohne Lüfte	250 - 450 4 Takt	ab 20	WX-1488A
Freeride	250	14-15	WX-14546

WRP Motorschutz

Leichter und schnell zu montierender Motorschutz aus hochwertigem Aluminium. Schützt die Rahmenunterzüge sowie Zünd- und Kupplungsdeckel. Inklusive Montagematerial.

Preis: 129,-



Modell	Hubraum	Baujahr	Art.Nr.
KTM			
SX	85	13-15	WX-16320
SX	85	2016	WX-16554
SX	125/150/200	07-11	WX-16095
SX / XC	125/150	12-15	WX-16107
SX	250	2011	WX-16127
SX / XC	250	12-14	WX-16100
SX-F	250	07-09	WX-16033
SX-F	250	2010	WX-16121
SX-F	250	2012	WX-16190
SX-F	250	13-14	WX-16319
SX-F	250	2015	WX-16511
SX-F	250	16-18	WX-16551
SX-F	250	ab 19	WX-16688
SX-F	350	11-15	WX-16128
SX-F	350	16-18	WX-16551
SX-F	350	ab 19	WX-16688
SX-F	450/505	07-10	WX-16030
SX-F	450	13-14	WX-16985
SX-F	450	ab 16	WX-16553
SX-F	450	ab 19	WX-16689
EXC	125/200	08-16	WX-16095
EXC	250/300	2011	WX-16127
EXC	250/300	12-16	WX-16097
EXC	250/300	17-18	WX-16167
EXC	250/300	2019	WX-16199
EXC	250/300	ab 20	WX-16202
EXC-F	250	08-11	WX-16033
EXC-F	250	12-13	WX-16309
EXC-F	250	14-16	WX-16522
EXC-F	250	17-19	WX-16171
EXC-F	250	ab 20	WX-16201
EXC-F	350	12-14	WX-16984
EXC-F	350	15-16	WX-16522
EXC-F	350	17-19	WX-16171
EXC-F	350	ab 20	WX-16201
EXC-F	450/500	12-16	WX-16985
EXC-F	450/500	17-19	WX-16168
SHERCO			
SE 2-Takt	250/300	13-16	WX-16399
SE 2-Takt	250/300	ab 17	WX-16675
SEF 4-Takt	250/300	13-18	WX-16392
SEF 4-Takt	250/300	13-18	WX-16698
SUZUKI			
RM-Z	250	10-14	WX-16102
RM-Z	250	2015	WX-16538
RM-Z	250	2016	WX-16160
RM-Z	250	17-18	WX-16172
RM-Z	450	08-09	WX-16046
RM-Z	450	10-15	WX-16120
RM-Z	450	16-17	WX-16161
RM-Z	450	2018	WX-16686
RMX-Z	450	ab 10	WX-16115
YAMAHA			
WRF	250	07-14	WX-16052
WRF	250	ab 15	WX-16545
YZF	250	06-09	WX-16074
YZF	250	10-13	WX-16104
YZF	250	14-18	WX-16428
YZF	250	ab 19	WX-16693
YZF	450	10-13	WX-16106
YZF	450	14-17	WX-16324
YZF	450	ab 18	WX-16680
WRF	450	07-11	WX-16137
WRF	450	12-15	WX-16198
WRF	450	16-18	WX-16163
WRF	450	ab 19	WX-16680

Modell	Hubraum	Baujahr	Art.Nr.
BETA			
RR 2-Takt	250/300	13-17	WX-16316
RR 2-Takt	250/300	18-19	WX-16178
RR 2-Takt	250/300	ab 20	WX-16204
RR 4-Takt	250 - 480	11-19	WX-16136
RR 4-Takt	250 - 480	ab 20	WX-16205
Alp 4.0	350	ab 10	WX-16636
GAS GAS			
EC / MC	125	10-11	WX-16110
EC	200/250/300	2010	WX-16112
EC	200/250/300	12-13	WX-16988
EC	250/300	14-15	WX-16429
EC	250/300	18-19	WX-16179
EC-F 4 -Takt	250	10-11	WX-16114
HONDA			
CRF	150	ab 07	WX-16313
CRF / CRF E	250	04-09	WX-16006
CRF / CRF E	250	2010	WX-16098
CRF / CRF E	250	11-13	WX-16140
CRF / CRF E	250	14-17	WX-16326
CRF / CRF E	250	ab 18	WX-16685
CRF / CRF E	450	05-08	WX-16010
CRF / CRF E	450	09-12	WX-16091
CRF / CRF E	450	13-15	WX-16314
CRF / CRF E	450	2016	WX-16162
CRF / CRF E	450	17-19	WX-16176
HUSABERG			
TE	125	12-14	WX-16095
FE	250	2013	WX-16309
FE	250	2014	WX-16322
TE	250/300	11-12	WX-16127
TE	250/300	13-14	WX-16097
TC	250	2014	WX-16097
FE	350	13-14	WX-16984
FE	450/501	2013	WX-16985
HUSQVARNA			
TC	85	2016	WX-16554
FE / FC	250/350	14-15	WX-16511
FE / FC	250/350	16-18	WX-16551
FC	250/350	ab 19	WX-16688
FE	250/350	ab 19	WX-16201
TE / TC	230/310/450/510	08-10	WX-16054
TE / TC	250	08-09	WX-16054
TE / TC	250	2010	WX-16108
TE	250/300	14-15	WX-16097
TE	250/300	2016	WX-16156
TE	250/300	17-18	WX-16167
TE	250/300	ab 19	WX-16202
FC	450	16-18	WX-16553
FE	450	17-18	WX-16553
TE	610	06-09	WX-16086
KAWASAKI			
KX	85	04-13	WX-16312
KX F	250	2009	WX-16094
KX F	250	10-16	WX-16122
KX F	250	17-19	WX-16173
KX F	450	06-08	WX-16087
KX F	450	09-15	WX-16088
KX F	450	16-18	WX-16552
KX F	450	ab 19	WX-16692

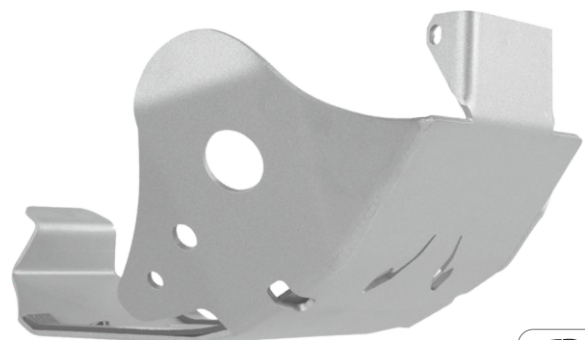

Gabelaufkleber WRP

Klebefolie für die Gabelholme. Die extra dicke Folie schützt die Holme vor Beschädigung. Die Folien sind erhältlich mit:
-ohne Logo
-mit Showa Logo
-mit Kayaba Logo
Preis Paar: 14,50



●●•WOF CW010



●●•WOF CS010



SHOWA

SHOWA

●●•WOF CK010



KYB

KYB

Handschutz WRP RSX

Handprotektoren inkl. Universal Montage Kit. Einfache und schnelle Montage da die Protektoren mittels einer Klemmschelle am Lenker befestigt werden. Es besteht die Möglichkeit, den Protektor in zwei unterschiedlichen Abständen zu montieren.
Preis: 38,90

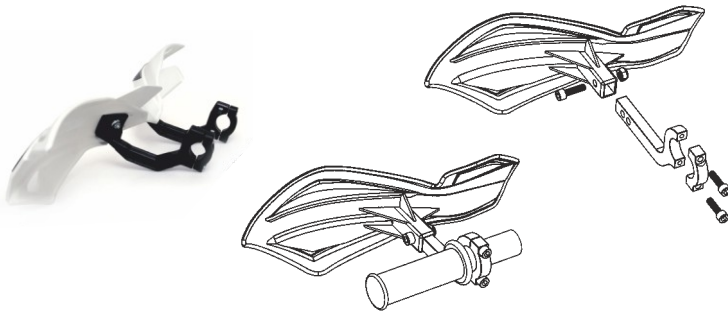

●●•WP92900R



●●•WP92900W



●●•WP92900S



Handschutz WRP RXC

Handprotektoren inkl. Universal Montage Kit. Einfache und schnelle Montage da die Protektoren mittels einer Klemmschelle am Lenker befestigt werden. Es besteht die Möglichkeit, den Protektor in zwei unterschiedlichen Abständen zu montieren.
Preis: 31,90



●●•WP92910S

●●•WP92910B

●●•WP92910W

●●•WP92910O

Hebo Kotflügelverlängerung

Universelle Kotflügelverlängerung mit nicht homologiertem LED Licht.
Preis: 32,50

●●•HP2040103



SM Kotflügel

Universeller Supermoto Kotflügel. Passend für alle gängigen Off Road Motorräder mit Öffnungen auf der Rückseite für eine gute Kühlung.

Preis: 26,50

●●•WP95621R



●●•WP95621O

HONDA				
Bezeichnung	Baujahr	Art.Nr.	Farbe	Preis
Gabelschutz Paar				
CR 85	03-07	WP93513	○	€ 19,90
CRF 150	07-20			
CR 125/250/500 CRF 250/450	95-09	WP93940	○	€ 21,50
CRF 250 R und X	04-18			
CRF 450 R und X	02-18			
Bremsscheiben Abdeckung				
CR 125/250/500 CRF 250/450	95-09	WP93910	○	€ 18,00
CRF 250	10-15	WP93763	○	€ 18,00
CRF 450	09-15			
Handschützer Paar				
CR 125/250/500	97-03	WP93010	●	€ 19,00
Startnummerntafel				
CR 80/85	96-07	WP96622	○	€ 17,90
CRF 150	07-20	WP96632	○	€ 17,90
CR 125/250/500 // CRF 250/450	04-07	WP96619	○	€ 19,90
CRF 250	14-17	WP99159	○	€ 19,90
CRF 250	18-21	WP99234	○	€ 19,90
CRF 450	13-16	WP99159	○	€ 19,90
CRF 450	17-20	WP99234	○	€ 19,90
Kotflügel vorn				
CR 80/85	96-08	WP95633	●	€ 18,90
GRF 150	07-20	WP95692	●	€ 18,90
CR 125/250/500 // CRF 450	00-03	WP95500	●	€ 20,50
CR 125/250/500 // CRF 250	04-09	WP95626	●	€ 20,50
CRF 250	10-13	WP95727	●	€ 20,50
CRF 250	14-17	WP99155	●	€ 20,50
CRF 250	18-21	WP99230	●	€ 20,50
CRF 250X / 450X	04-17	WP95626	●	€ 20,50
CRF 450	04-08	WP95626	●	€ 20,50
CRF 450	09-12	WP95727	●	€ 20,50
CRF 450	13-16	WP99155	●	€ 20,50
CRF 450	17-20	WP99230	●	€ 20,50
Kühlerverkleidung Paar				
CR 80/85	03-08	WP94106	●	€ 34,90
CRF 150	07-20	WP94122	●	€ 34,90
CR 125/250	02-07	WP94270	●	€ 39,90
CRF 250	04-09	WP94103	●	€ 39,90
CRF 250X	04-17	WP94103	●	€ 39,90
CRF 250	10-13	WP94127	●	€ 39,90
CRF 250	14-17	WP99157	●●	€ 43,50
CRF 250	18-21	WP99232	●●	€ 43,50
CRF 450	02-04	WP94290	●	€ 39,90
CRF 450	05-08	WP94113	●	€ 39,90
CRF 450	09-12	WP94127	●	€ 39,90
CRF 450	13-16	WP99157	●●	€ 43,50
CRF 450	17-20	WP99232	●●	€ 43,50
Seitenteile hinten Paar				
CR 85	03-08	WP96021	○	€ 34,90
CRF 150	07-20	WP96040	○	€ 34,90
CR 125/250	02-07	WP96007	○	€ 34,90
CRF 250	04-05	WP96018	○●	€ 39,90
CRF 250	06-09	WP96028	○●	€ 39,90
CRF 250	10	WP96047	○	€ 39,90
CRF 250	11-13	WP96055	○	€ 39,90
CRF 250	14-17	WP99158	○	€ 30,50
CRF 250	18-21	WP99233	○	€ 38,50
CRF 250 Verbindung Seitt.-Sitzbank	10-13	WP96045	●	€ 29,50
CRF 250 Verbindung Seitt.-Sitzbank	14-17	WP99160	●	€ 39,90
CRF 250 Verbindung Seitt.-Sitzbank	18-21	WP99235	●	€ 39,90
CRF 450	02-04	WP96009	○	€ 34,90
CRF 450	05-06	WP96026	○●	€ 39,90
CRF 450	07-08	WP96039	○●	€ 39,50
CRF 450	09-10	WP96047	○	€ 39,90
CRF 450	11-12	WP96055	○	€ 39,90
CRF 450	13-16	WP99158	○	€ 30,50
CRF 450	17-20	WP99233	○	€ 38,50
CRF 450 Verbindung Seitt.-Sitzbank	09-12	WP96045	●	€ 29,50
CRF 450 Verbindung Seitt.-Sitzbank	13-16	WP99160	●	€ 39,90
CRF 450 Verbindung Seitt.-Sitzbank	17-20	WP99235	●	€ 39,90

Bezeichnung	Baujahr	Art.Nr.	Farbe	Preis
Kotflügel hinten				
CR 80/85	96-08	WP95634	●	€ 23,50
CRF 150	07-20	WP95691	●	€ 23,50
CR 125/250	02-07	WP95606	●	€ 23,50
CRF 250	04-05	WP95627	●	€ 27,90
CRF 250	06-07	WP95511	●	€ 23,50
CRF 250	08-09	WP95501	●	€ 23,50
CRF 250	10-13	WP95787	○	€ 23,50
CRF 250	18-21	WP99231	●	€ 23,50
CRF 250	14-17	WP99156	○	€ 23,50
CRF 450	02-04	WP95609	●	€ 23,50
CRF 450	05-08	WP95653	●	€ 23,50
CRF 450	09-12	WP95787	○	€ 23,50
CRF 450	13-16	WP99156	○	€ 23,50
CRF 450	17-20	WP99231	●	€ 23,50
Schwingschleifschutz				
CRF 150	08-20	WP99108	●	€ 17,90
CR 125/250/500 // CRF 250/450	00-08	WP94500	●	€ 17,90
CRF 250	04-09			
CRF 250	10-13	WP94901	●	€ 17,90
CRF 250	14-17	WP99175	●	€ 17,90
CRF 250	18-21	WP99236	●	€ 17,90
CRF 250X / 450X	04-17	WP94500	●	€ 17,90
CRF 450	02-08			
CRF 450	09-12	WP94901	●	€ 17,90
CRF 450	14-16	WP99175	●	€ 17,90
CRF 450	17-18	WP99236	●	€ 17,90
Schleifklotz hintere Kettenführung				
CRF 150	07-20	WP99107	●	€ 17,90
CR 125/250/500 // CRF 250/450	05-06	WP94514	●	€ 17,90
CRF 250/450 // CRF X 250/450	07-13	WP94351	●	€ 17,90
Federbeinspritzschutz				
CRF 150	07-20	WP99057	●	€ 14,50
CR 125/250/500	93-07	WP99050	●	€ 14,50
CRF 250	06-09	WP99058	●	€ 14,50
CRF 250	10-13	WP99050	●	€ 14,50
CRF 250X / 450X	04-17			
CRF 250	14-17	WP99161	●	€ 14,50
CRF 250	18-21	WP99237	●	€ 14,50
CRF 450	02-12	WP99050	●	€ 14,50
CRF 450	14-16	WP99161	●	€ 14,50
CRF 450	17-20	WP99237	●	€ 14,50

Solange Vorrat reicht!

HUSABERG				
Bezeichnung	Baujahr	Art.Nr.	Farbe	Preis
Gabelschutz Paar				
Alle	07-10	WP93984	○●	€ 21,50
Seitenteile hinten Paar				
2-Takt 125/250/300 links	11-12	WP99122	●	€ 24,99
2-Takt 125/250/300 rechts	11-12	WP99123	●	€ 24,99
Kotflügel hinten				
2-Takt 125/250/300	11-12	WP99124	○	€ 49,90
Schwingschleifschutz				
Alle	09-12	WP94526	●	€ 17,90
Schleifklotz hintere Kettenführung				
Alle	09-14	WP94900	●	€ 27,90
Federbeinspritzschutz				
TE 125/250/300	11-14	WP99128	●	€ 16,90
FE 250 - 501	13-14	WP99128	●	€ 16,90



KAWASAKI				
Bezeichnung	Baujahr	Art.Nr.	Farbe	Preis
Gabelschutz Paar				
KX 85 / KX 100	01-13	WP99129	○	€ 19,90
KX 85 / KX 100	14-18	WP99191	●	€ 21,50
KX 125/250 // KXF 250	04-05	WP93980	○	€ 21,50
KX 125/250 / KXF 250 / 450	06-08	WP93512	○	€ 21,50
KXF-R 450	07-16			
KXF 250	09-16	WP93518	●	€ 21,50
KXF 450	09-15			
KXF 250	17-21	WP99202	●	€ 21,50
KXF 450	16-21			
Bremsscheiben Abdeckung				
KX 125/250/500 // KX 250F	03-07	WP93751	○	€ 18,00
Handschützer Paar				
KX 125/250	00-07	WP93020	●	€ 19,00
Startnummertafel				
KX 85 / KX 100	01-13	WP96617	○	€ 17,90
KX 85 / KX 100	14-21	WP99192	○	€ 18,90
KX 125/250 / KXF 250 / 450	04-08	WP96608	○	€ 19,90
KXF 250 / 450	09-12	WP96568	○●	€ 19,90
KXF 250	13-16	WP99164	○●	€ 19,90
KXF 450	13-15			
KXF 250	17-21	WP99203	○	€ 19,90
KXF 450	16-21			
Kotflügel vorn				
KX 65	01-21	WP95616	●	€ 18,90
KX 85/100	98-13	WP95603	●	€ 18,90
KX 85/100	14-21	WP99193	●	€ 18,90
KX 125/250 / KXF 250 / 450	04-08	WP95610	●	€ 20,50
KXF-R 450	07-16			
KXF 250 / 450	09-12	WP95728	●	€ 20,50
KXF 250	13-16	WP99162	●	€ 20,50
KXF 450	13-15			
KXF 250	2017	WP99204	●	€ 20,50
KXF 450	16-17			
KXF 250 / 450	18-21	WPKA04748	●	€ 20,50
Kühlerverkleidung Paar				
KX 65 // KLX 110	01-21	WP94293	●	€ 34,90
KX 85 / KX 100	98-13	WP94250	●	€ 34,90
KX 85 / KX 100	14-21	WP99194	●	€ 34,90
KX 125/250	03-08	WP94291	●	€ 34,90
KXF 250	04-05	WP94105	●	€ 34,90
KXF 250	06-08	WP94262	●●	€ 45,50
KXF 250	09-12	WP94128	●●	€ 45,50
KXF 250	13-16	WP99163	●●	€ 45,50
KXF 250	17-20	WP99238	●●	€ 45,50
KXF 450	06-08	WP94263	●●	€ 45,50
KXF 450	09-11	WP94129	●●	€ 45,50
KXF 450	12-15	WP99143	●●	€ 45,50
KXF 450	16-18	WP99205	●●	€ 45,50
KXF 450	19-21	WPKA04719	●●	€ 45,50
Seitenteile hinten Paar				
KX 85 / KX 100	98-13	WP96005	○	€ 34,90
KX 85 / KX 100	14-21	WP99195	○	€ 34,90
KX 125/250	03-08	WP96011	○●	€ 34,90
KXF 250	04-05	WP96019	○●	€ 34,90
KXF 250	06-08	WP96030	○●	€ 34,90
KXF 250	09-12	WP96048	○●	€ 45,50
KXF 250	13-16	WP99144	○	€ 45,50
KXF 250	17-20	WP99206	○	€ 41,90
KXF 450	06-08	WP96031	○	€ 34,90
KXF 450	09-11	WP96048	○●	€ 45,50
KXF 450	12-15	WP99144	○	€ 45,50
KXF 450	16-18	WP99206	○	€ 41,90
KXF 450	19-21	WPKA04752	○	€ 41,90
Kotflügel hinten				
KX 65 // KLX 110	01-21	WP95615	●	€ 22,90
KX 85/100	98-13	WP95604	●	€ 22,90
KX 85/100	14-21	WP99196	●○	€ 22,90
KX 125/250	03-08	WP95611	●	€ 22,90
KXF 250	04-05	WP95629	●	€ 22,90
KXF 250	06-08	WP95512	●	€ 22,90
KXF 250	09-12	WP95788	●	€ 22,90
KXF 250	13-16	WP99136	●○	€ 22,90
KXF 250	17-20	WP99207	●	€ 22,90
KXF 450	06-08	WP95512	●	€ 22,90
KXF 450	09-11	WP95788	●	€ 22,90
KXF 450	12-15	WP99136	●○	€ 22,90
KXF 450	16-18	WP99207	●	€ 22,90
KXF 450	19-21	WPKA04750	●	€ 22,90

Bezeichnung	Baujahr	Art.Nr.	Farbe	Preis
Schwingschleifschutz				
KX 125/250/500	04-08	WP94521	●	€ 17,90
KXF 250	04-05	WP94518	●	€ 17,90
KXF 250 / 450	06-08	WP94523	●	€ 17,90
KLX-R 450	07-16			
KXF 250	09-16	WP94902	●	€ 17,90
KXF 450	09-15			
KXF 250	17-20	WP99239	●	€ 20,90
KXF 450	16-18			
Schleifklotz hintere Kettenführung				
KX 125/250	03-08	WP94519	●	€ 17,90
KXF 250	04-05			
KXF 250 / 450	06-08	WP94524	●	€ 17,90
KXF-R 450	07-16			
KXF 250 / 450	09-21	WP94903	●	€ 17,90
Federbeinspritzschutz				
KX 65 / 85 / 125 / 250 / 500	01-21	WP99053	●	€ 14,50
KXF 250	04-16	WP99054	●	€ 14,50
KXF 450	04-15			
KXF-R 450	07-16	WP99208	●	€ 14,50
KXF 250	17-20			
KXF 450	16-18			

KTM				
Bezeichnung	Baujahr	Art.Nr.	Farbe	Preis
Gabelschutz Paar				
EXC / EXC-F ab 125	07-15	WP93984	●○	€ 21,50
SX / SX-F ab 125	07-14			
SX / SX-F ab 125	15-21	WP99197	○●	€ 21,50
EXC / EXC-F ab 125	16-21			
Startnummertafel				
SX 65	02-08	WP96616	●	€ 18,90
SX 65	09-15	WP96647	●	€ 18,90
SX 65	16-21	WP99209	○●	€ 20,50
SX 85	04-12	WP96624	●	€ 18,90
SX 85	13-17	WP99210	●	€ 18,90
SX 85	18-21	WP99244	○	€ 18,90
SX / SX-F 125 - 505	07-12	WP96644	○●	€ 21,50
SX 125/150 - SXF 250/350/450	13-15	WP99154	○●	€ 19,50
SX 250	13-16			
SX 125 / 150 / SXF 250/350/450	16-18	WP99211	○●	€ 20,50
SX 250	17-18			
Kotflügel vorn				
SX 65	02-08	WP95617	●	€ 18,90
SX 65	09-11	WP95715	●	€ 24,90
SX 65	12-15	WP99146	●	€ 24,90
SX 65	16-21	WP99212	●	€ 24,90
SX 85	04-12	WP95638	●	€ 18,99
SX 85	13-17	WP99147	●	€ 24,90
SX 85	18-21	WP99245	●	€ 24,90
EXC 125/200/250/450/530	08-13	WP95687	●	€ 20,50
SX / SX-F 125 - 505	07-12			
EXC 125/200/250/300/350/450/500	14-16	WP99148	●	€ 20,50
SX 125/250 / SXF 250/350/450	13-15			
SX 250	13-16	WP99213	●	€ 25,90
EXC 125/200/250/300/350/450/500	17-21			
SX 125/150 / SXF 250/350/450	16-21	WP99213	●	€ 25,90
SX 250	17-21			
Kühlerverkleidung Paar				
SX 65	02-08	WP94295	●	€ 31,50
SX 65	09-15	WP94124	●●	€ 31,50
SX 65	16-21	WP99214	○●	€ 43,50
SX 85	04-05	WP94111	●	€ 31,50
SX 85	06-12	WP94283	●	€ 34,90
SX 85	13-17	WP99150	○●	€ 39,90
SX 85	18-21	WP99246	○●	€ 41,50
EXC 125/200/250/300/400/450/530	08-11	WP94282	●	€ 39,90
SX / SX-F 125 - 505	07-10			
SX / SX-F 125 - 450	11-12	WP94286	●	€ 39,90
EXC 125/200/250/300/350/450/500	12-13			
EXC 125/200/250/300/350/450/500	14-16	WP99151	○●	€ 39,90
SX 125/150 / SXF 250/350/450	13-15			
SX 250	13-16	WP99215	○●	€ 46,50
EXC 125/200/250/300/350/450/500	17-19			
SX 125/150 / SXF 250/350/450	16-18	WP99215	○●	€ 46,50
SX 250	17-18			

Bezeichnung	Baujahr	Art.Nr.	Farbe	Preis
Seitenverkleidung hinten Paar				
SX 125 / 250	2012	WP94030		€ 40,50
SXF 250 / 350 / 450	11-12			
SX / SXF 125 - 450 Luftfilter Kasten	11-15	WP99152		€ 76,50
SX 250 Luftfilter Kasten	11-15			
EXC / EXCF 125 - 500 Luftf. Kasten	12-16			
EXC / EXCF 125 - 500	14-16			
EXC / EXCF 125 - 500	17-19	WP99216		€ 43,90
EXC / EXCF 125 - 500 Deckel Filter	17-19	WP99217		€ 24,60
SX / SXF 125 - 450	13-15	WP99153		€ 49,90
SX 250	13-16			
SX 125/150 / SXF 250 - 450	16-18	WP99216		€ 49,90
SX 250	17-18			
SX 125/150 / SXF 250-450 Deckel Filter	16-18	WP99217		€ 24,60
SX 250 Deckel Filter	17-18			
Kotflügel hinten				
SX 65	16-21	WP99218		€ 41,50
SX 85	13-17	WP99149		€ 31,90
SX 85	18-21	WP99247		€ 24,60
SX / SXF 125 - 450	11-15	WP95954		€ 31,90
SX 250	11-16			
EXC 125/200/250/300/350/450/500	12-16	WP99145		€ 31,90
SX 125/150/250 / SXF 250/350/450	16-18	WP99219		€ 41,50
Kotflügel + Seitenteile hinten				
SX 65	02-08	WP95618		€ 42,90
SX 65	09-15	WP95716		€ 42,90
SX 85	04-12	WP95639		€ 42,90
EXC 125/200/250/300/400/450/530	08-11	WP99124		€ 49,90
SX / SXF 125 - 505	07-10	WP95679		€ 49,90
Schwingenschleifschutz				
EXC	08-11	WP94526		€ 17,90
SX / SXF	07-10			
EXC / EXCF	12-21	WP99168		€ 17,90
SX / SXF	11-21	WP99133		€ 17,90
Schleifklotz hintere Kettenführung				
SX 85	04-14	WP94512		€ 17,90
EXC	94-07	WP94512		€ 17,90
SX	00-06			
EXC	08-13	WP94900		€ 27,90
SX / SXF	07			
Federbeinspritzschutz				
SX 65	09-15	WP99056		€ 16,50
EXC	98-07	WP99127		€ 16,50
SX / SXF	98-06			
EXC	08-15	WP99128		€ 16,50
SX / SXF	07-15			
SX 250	07-16			
SX 125 / 150 / SXF 250 - 450	16-21			
SX 250	17-21	WP99221		€ 18,50
EXC / EXC F 125 - 525	17-21			

Solange Vorrat reicht!

Yamaha				
Bezeichnung	Baujahr		Farbe	Preis
Gabelschutz Paar				
YZ 125/250 // YZ F 250/450	05-07	WP93981		€ 21,50
WRF 250 / 450 ohne Halter Tachokab.	05-18			
YZ 125/250	08-14			
YZ F 250/450	08-09	WP93909		€ 21,50
YZ 125/250	15-21			
YZ F 250/450	10-21	WP93520		€ 21,50
Handschützer Paar				
YZ 85 / 125 / 250	00-08	WP93020		€ 19,00
YZ F / WRF 400/426	00-02			
Startnummertafel				
YZ 80/85	98-14	WP96623		€ 17,90
YZ 85	15-21	WP99188		€ 26,20
YZ 125/250	00-05	WP96580		€ 17,90
YZ 125/250	06-14	WP96581		€ 17,90
YZ 125/250	15-18	WP96784		€ 17,90
YZ F 250	01-05	WP96580		€ 17,90
YZ F 426	00-02			
YZ F 450	03-05			
YZ F 250 / 450	06-09			
YZ F 250 / 450	10-17	WP96784		€ 17,90
YZ F 250 / 450	18-21	WP99255		€ 17,90

Bezeichnung	Baujahr	Art.Nr.	Farbe	Preis
Seitenverkleidung hinten Paar				
YZ 85	02-14	WP96024		€ 34,90
YZ 85	15-21	WP99184		€ 74,50
YZ 125/250	02-14	WP96006		€ 39,90
YZ 125/250	15-18	WP99185		€ 39,90
YZ F 250/450	03-05	WP96013		€ 34,90
YZ F 250/450	06-09	WP96029		€ 34,90
YZ F 250	10-13	WP96056		€ 44,90
YZ F 250	14-18	WP99174		€ 49,50
YZ F 450	10-13	WP96044		€ 49,50
YZ F 450	14-17	WP99174		€ 49,50
WRF F 250	07-13	WP96043		€ 44,90
WRF F 250	15-18	WP99174		€ 49,50
WRF F 450	07-11	WP96043		€ 44,90
WRF F 450	12-15	WP99173		€ 44,90
WRF F 450	16-18	WP99174		€ 49,50
Federbeinspritzschutz				
YZ / WRF 125 / 250	96-18	WP99051		€ 14,50
YZ F 250 / 400 / 426 / 450	96-09			
WRF F 250 / 400 / 426 / 450	98-18			
YZ F 250	10-18	WP99141		€ 14,50
YZ F 450	10-13	WP99142		€ 14,50
YZ F 450	14-17	WP99141		€ 14,50
YZ F 250 / 450	18-21	WP99051		€ 14,50
Kotflügel hinten				
YZ 85	02-21	WP95637		€ 22,90
YZ 125/250	02-14	WP95605		€ 22,90
YZ 125/250	15-18	WP99186		€ 22,90
YZ F 250/450	03-05	WP95614		€ 22,90
YZ F 250/450	06-09	WP95514		€ 22,90
YZ F 250	10-13	WP95533		€ 22,90
YZ F 250	14-18	WP99171		€ 22,90
YZ F 450	10-13	WP95789		€ 22,90
YZ F 450	14-17	WP99171		€ 22,90
WRF F 250	07-14	WP95694		€ 24,90
WRF F 450	07-15			
Schwingenschleifschutz				
YZ / WRF 125/250 // WRF F 250/450	05-16	WP94511		€ 17,90
YZ F 250/450	05-08			
YZ F 250/450	09-21			
YZ F 250/450	09-21	WP99140		€ 17,90
Schleifklotz hintere Kettenführung				
YZ 125/250 // YZ F / WRF 250/450	05-06	WP94525		€ 17,90
YZ 125/250 // YZ F / WRF 250/450	07-21	WP94334		€ 17,90
Kotflügel vorn				
YZ 80/85	98-14	WP95635		€ 18,90
YZ 85	15-21	WP99181		€ 26,20
YZ / WRF 125/250	00-05	WP95522		€ 20,50
YZ F / WRF 250	01-05			
YZ F 426 // WRF F 400/426	00-02			
YZ F / WRF 250 / 450	03-05	WP95513		€ 20,50
YZ / WRF 125 / 250	06-14			
YZ F 250 / 450	06-09			
WRF 450	06-11			
YZ 125 / 250	15-18	WP95536		€ 20,50
YZ F 250	10-18			
WRF 250	15-19			
WRF 450	12-18			
YZ F 450	10-17			
Kühlerverkleidung Paar				
YZ 85 Einzelteil	02-14	WP94109		€ 22,90
YZ 85 Einzelteil	15-21	WP99182		€ 26,20
YZ 125/250	02-14	WP94260		€ 39,90
YZ 125/250	15-18	WP99183		€ 39,90
WRF F 250 / 450	05-06	WP94292		€ 34,90
YZ F 250/450	03-05			
YZ F 250/450	06-09	WP94261		€ 34,90
YZ F 250	10-13	WP94137		€ 44,90
YZ F 250 Tank + Kühler oben	14-17	WP99172U		€ 75,50
YZ F 250 Kühler unten	14-17	WP99172D		€ 42,50
YZ F 250 Komplett Set	14-17	WP99172		€ 117,90
YZ F 450 inkl. Tank und Kühler oben	10-13	WP94138U		€ 59,90
YZ F 450 Kühler unten	10-13	WP94138D		€ 29,90
YZ F 450 Komplett Set	10-13	WP94138		€ 89,50
YZ F 450 Tank + Kühler oben	14-17	WP99172U		€ 75,50
YZ F 450 Kühler unten	14-17	WP99172D		€ 42,50
YZ F 450 Komplett Set	14-17	WP99172		€ 117,90
YZ F 450	18-21	WP99257		€ 44,90
WRF F 250	07-13	WP94329		€ 44,90
WRF F 250 Tank + Kühler oben	15-18	WP99172U		€ 75,50
WRF F 250 Kühler unten	15-18	WP99172D		€ 42,50
WRF F 250 Komplett Set	15-18	WP99172		€ 117,90
WRF F 450	07-11	WP94329		€ 44,90
WRF F 450	12-15	WP94137		€ 44,90
WRF F 450 Tank + Kühler oben	16-18	WP99172U		€ 75,50
WRF F 450 Kühler unten	16-18	WP99172D		€ 42,50
WRF F 450 Komplett Set	16-18	WP99172		€ 117,90

HUSQVARNA				
Bezeichnung	Baujahr	Art.Nr.	Farbe	Preis
Gabelschutz Paar				
Alle	08-13	WP99119	●	€ 25,20
TC/FC 125/250/350/450	2014	WP99189	●	€ 21,50
TE/FE 125/250/300/350/450/501	14-15			
TC/FC 125/250/350/450	2015	WP99190	●	€ 21,50
TC/FC/TE/FE 125/250/300/350/450	16-21	WP99228	○ ●	€ 21,50
Startnummerntafel				
CR 125/250 / TC 250	05-13	WP96582	○ ●	€ 21,50
TC / SMR 450/510	05-10			
TC 449-511	11-13	WP99118	○	€ 30,90
TC / FC 125/250/350/450	14-15	WP99201	○	€ 28,90
TC 250	2016			
TC 125 / FC 250/350/450	16-18	WP99222	○	€ 30,90
TC/TX 250/300 // FS/FX 350/450	16-18	WP99222	○	€ 30,90
Kotflügel vorn				
CR/WR 125-300 / TC/TE 250/310	05-13	WP95676	○	€ 23,50
TC/TE 450/510	05-10			
TC/TE 449/511	11-13	WP99110	○	€ 52,50
TE/FE 125/250/300/350/450/501	2014	WP99176	○	€ 21,90
TE/FE 125/250/300/350/450/501	15-16	WP99177	○	€ 21,90
TC/FC 125/250/350/450	14-15			
TC 250	2016	WP99223	○	€ 24,90
TC 125 / FC 250/350/450	16-21			
TC/TX 250/300 // FS/FX 350/450	17-21	WP99223	○	€ 24,90
TE/FE 250/300/350/450/501	17-21			
Halter Kotflügel vorn				
CR/WR 125-300 / TC/TE 250/310	05-13	WP95507	●	€ 19,50
TC/TE 450/510	05-10			
Tank und Kühlerverkleidung Paar				
CR125	05	WP94268	●	€ 39,50
CR/WR 250/300	05-13			
TC/TE 250/310/450/510	05-07	WP94141	●	€ 39,50
CR/WR 125	06-08			
TC 250	08	WP99111	●	€ 44,50
TE 250	08-09			
TC/TE/SMR/SMRR 310 - 530	08-10	WP99130	●	€ 61,50
CR/WR 125	09-13			
TC 250	09-12	WP99130	●	€ 61,50
TE 250	10-13			
TE 310	11-12	WP99130	●	€ 61,50
TC/TE 449/511	11-13			

Solange Vorrat reicht!



Kühlerverkleidung Paar				
TC/TE 250/310/450/510	05-07	WP94269	●	€ 26,90
CR/WR 125	05-08	WP99112	●	€ 26,90
CR/WR 250/300	06-13			
TC 250	08	WP94142	●	€ 26,90
TE 250	08-09			
TC/TE/SMR/SMRR 310 - 530	08-10	WP99178	○ ●	€ 42,90
TE/FE/TC/FC 125 - 501	14-15			
TC 250 / TE/FE 125 - 501	2016	WP99224	○ ●	€ 40,90
TC 125 / FC 250/350/450	2016			
TC 125/250/300 // FC 250/350/450	17-18	WP99224	○ ●	€ 40,90
TE/FE 250/300/350/450/501	17-19			
Seitenteile hinten Paar				
CR/WR 125	05-08	WP96032	○	€ 39,90
CR/WR 250/300	06-13			
TC/TE 250/310/450/510	05-07	WP99114	○	€ 45,90
CR/WR 125	09-13			
TC/TE 250/310	08-13	WP96012	○	€ 39,90
TC/TE 450/510	08-10			
TC/TE/FE/FC 125 - 501	14-15	WP99179	○	€ 39,90
TC 250 / TE/FE 125 - 501	2016			
TC 125 / FC 250/350/450	16-18	WP99225	○	€ 45,90
TC/TX 250/300 // FS/FX 350/450	17-18			
TE/FE 250/300/350/450/501	17-19	WP99225	○	€ 45,90
TC/TE 250/310/450/510	05-07			
Kotflügel hinten				
CR/WR 125	05-08	WP95677	○	€ 24,90
CR/WR 250/300	06-13			
TC/TE 250/310/450/510	05-07	WP99116	○	€ 25,50
CR/WR 125	09-13			
TC/TE 250/310	08-13	WP95503	○	€ 24,90
TC/TE 450/510	08-10			
TE/FE 125 - 501	14-16	WP99180	○	€ 30,90
TC 125 / FC 250/350/450	14-15			
TC 250	14-16	WP99226	○	€ 30,90
TC 125 / FC 250/350/450	16-18			
TC/TX 250/300 // FS/FX 350/450	17-19	WP99227	○ ●	€ 34,90
TC/TE 250/310/450/510	05-07			
Schwingschleifschutz				
TE/FE/TC/FC 125 - 501	14-21	WP99133	●	€ 17,90
Federbeinspritzschutz				
TC/FC 125/250/350/450	14-15	WP99128	●	€ 16,50
TC 250 / TE/FE 125- 501	2016			
TC 125 / FC 250/350/450	16-21	WP99221	●	€ 17,90
TC/TX 125-300 // TE/FE 125-450	17-21			









PUSHING BRAKES TO THE LIMIT

Die "Wave® Scheibe" ist das beste Beispiel für die Forschung und Entwicklung bei Galfer. Die Scheiben werden aus einem Edelstahl mit hohem Kohlenstoffgehalt lasergeschnitten und in vielen weiteren Arbeitsschritten vollendet. Jeder Kunde profitiert direkt von dieser Technologie Made in Spain. Die Scheibe kann direkt ausgetauscht werden, keine zusätzlichen Teile oder Halterungen sind hierfür nötig. Natürlich können Sie die Bremse mit einer größeren Scheibe tunen, hierfür wird allerdings ein Adapter benötigt. Die "Wave® Scheibe" ist patentiert von Galfer Industries SA, Europa und Amerika. Erstausrüster bei vielen Marken: KTM, SHERCO, BETA, TM, GAS GAS, HM, AJP.....

Allgemeine Merkmale:

- Geringes Gewicht,- weniger ungefederte Massen.
- Mehr Bremsleistung.
- Bessere Wärmeableitung.
- Niedrige Arbeitstemperatur.
- Weniger Neigung zum Verziehen.
- Hervorragende Korrosionsbeständigkeit.
- Edelstahl mit hohem Kohlenstoffgehalt.
- Die Träger sind aus eloxiertem oder verchromtem hochresistenten Aluminium oder aus Edelstahl.



W		Feste Wave Scheibe, Ersatz für die Originalscheibe.	RWS		Feste Oversize Wave Scheibe für vorn und hinten mit eingeschliffenen Nuten (GROOVED), speziell für Schlamm / Wasser.
WLL		Feste Wave Scheibe hinten, speziell für Schlamm, durch angepasstes Design	FLW		Schwimmende Wave Scheibe mit Edelstahlträger. Bessere Wärmeableitung.
WS		Feste Oversize Wave Scheibe mit 270mm, verstärkt die Bremsleistung	FRS		Schwimmende Oversize Wave Scheibe für vorn mit eingeschliffenen Nuten (GROOVED), speziell für Schlamm / Wasser. Bessere Wärmeableitung.
RW		Feste Wave Scheibe für vorn und hinten mit eingeschliffenen Nuten (GROOVED), speziell für Schlamm / Wasser.			







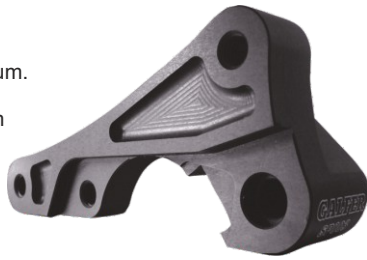



Adapter

Aus CNC bearbeitetem Aluminium. Wird benötigt für Oversize Bremsscheiben vorn mit 270mm und hinten mit 240mm.

Preis:
Vorn 69,90 Hinten 89,90



Beim Kauf eines Oversize Bremsensets, Belag/Scheibe/Adapter erhalten Sie 5 % Rabatt auf den Einzelpreis.

GALFER Off-Road														
MODELL	CCM	B.J.	W	WLL	WS	RW		RWS		FLW	FRS	Adapter*	Adapter**	
BETA														
RR alle Modelle	alle	05-12		DF670W						DF635FLW				
RR alle Modelle	alle	ab 13	DF814W	DF815W	DF815WLL		DF814RW	DF815RW						
Xtrainer	alle	ab 15	DF814W	DF815W	DF815WLL		DF814RW	DF815RW						
GAS GAS														
Alle Modell	alle	96-19	DF677W		DF678WLL									
Alle Modelle	ab 125	ab 21	DF606W	DF607W	DF607WLL	DF606WS* DF607WS**	DF606RW	DF607RW	DF606RWS* DF607RWS**		DF606FRS*	SP041	SP043	
HONDA														
CR / CRE	125	98-01	DF014W			DF014WS*	DF014RW		DF014RWS*		DF014FRS*	SP001		
CR / CRE	125	02-08	DF014W	DF069W		DF014WS*	DF014RW	DF069RW	DF014RWS*		DF014FRS*	SP001		
CR / CRE	125	04-08	DF014W	DF069W		DF014WS*	DF014RW	DF069RW	DF014RWS*		DF014FRS*	SP001		
CR / CRE	250	97-01	DF014W			DF014WS*	DF014RW		DF014RWS*		DF014FRS*	SP001		
CR / CRE	250	02-03	DF014W	DF069W		DF014WS*	DF014RW	DF069RW	DF014RWS*		DF014FRS*	SP001		
CR / CRE	250	04-09	DF014W	DF069W		DF014WS*	DF014RW	DF069RW	DF014RWS*		DF014FRS*	SP001		
CRF / CRF X	250	04-14	DF014W	DF069W		DF014WS*	DF014RW	DF069RW	DF014RWS*		DF014FRS*	SP001		
CRF / CRF X	250	ab 15	DF082W	DF069W		DF014WS*	DF082RW	DF069RW	DF014RWS*		DF014FRS*	SP045		
CRF / CRF X	450	02-03	DF014W	DF069W		DF014WS*	DF014RW	DF069RW	DF014RWS*		DF014FRS*	SP001		
CRF / CRF X	450	04-14	DF014W	DF069W		DF014WS*	DF014RW	DF069RW	DF014RWS*		DF014FRS*	SP001		
CRF / CRF X	450	ab 15	DF082W	DF069W		DF014WS*	DF082RW	DF069RW	DF014RWS*		DF014FRS*	SP045		
CR	500	95-01	DF014W			DF014WS*	DF014RW		DF014RWS*		DF014FRS*	SP001		
HUSABERG														
Alle Modelle	alle	00-08	DF606W	DF607W	DF607WLL	DF606WS* DF607WS**	DF606RW	DF607RW	DF606RWS* DF607RWS**		DF606FRS*	SP021	SP043	
Alle Modelle	alle	09-14	DF606W	DF607W	DF607WLL	DF606WS* DF607WS**	DF606RW	DF607RW	DF606RWS* DF607RWS**		DF606FRS*	SP041	SP043	
HUSQVARNA														
TC Kleinrad 17/14	85	ab 14	DF777W	DF797W										
TC Großrad 19/16	85	ab 14	DF794W	DF797W					DF794RWS* (260mm)				SP794	
Alle Modelle	ab 125	00-13	Für hinten gibt es zwei unterschiedliche Scheiben 220mm DF885W / 240mm DF670W								DF635FLW	DF635FRS	SP021	SP043
Alle Modelle	ab 125	ab 14	DF606W	DF607W	DF607WLL	DF606WS* DF607WS**	DF606RW	DF607RW	DF606RWS* DF607RWS**		DF606FRS*	SP041	SP043	
KAWASAKI														
KX	ab 125	03-05		DF179W					DF179RW					
KX	ab 125	06-08		DF179W		DF200WS*	DF200RW	DF179RW	DF200RWS*	DF200FLW	DF200FRS*	SP005		
KXF	250	04-05		DF179W				DF179RW						
KXF	250/450	06-14		DF179W		DF200WS*	DF200RW	DF179RW	DF200RWS*	DF200FLW	DF200FRS*	SP005		
KXF	250/450	15-18	DF208W	DF179W				DF179RW						
KXF	250	ab 20	DF208W	DF149W			DF208RW	DF149RW		DF208FLW				
KXF	450	ab 19	DF208W	DF149W				DF149RW						
KXF R	450	ab 07		DF179W		DF200WS*	DF200RW	DF179RW	DF200RWS*	DF200FLW	DF200FRS*	SP005		

Offersize Kit 280mm

GALFER hat die neuen Offersize Kits mit 280-mm-Scheiben in sein Programm aufgenommen, die in den vergangenen Saisons von einigen AMA SX-Fahrern verwendet und entwickelt wurden.

Angesichts des aktuellen Trends, die Größe der vorderen Brems Scheiben bei Offroad-Motorrädern zu vergrößern, ist GALFER nicht zu übertreffen und bietet einen neuen Bremsensatz mit 280-mm-Brems Scheibe für die wichtigsten Offroad-Motorradmarken an. Mit diesem neuen Kit wird das Bremsen erheblich verbessert, insbesondere unter extremen Wetterbedingungen oder bei höheren Geschwindigkeiten, wie dies bei Rennen auf hohem Niveau der Fall ist. So sehr, dass die übergroßen 280-mm-Scheiben in den letzten beiden Saisons der AMA Supercross-Meisterschaft mit großartigen Ergebnissen eingesetzt wurden.

Die neuen RWSX-Brems Scheibensätze werden mit einer 280-mm-Scheibe Grooved, einem Adapter und einem Satz der neuen Sport Racing G1396R-Sinterbremsbeläge angeboten.

Preis:

Komplett Set 299,90

Brems Scheibe 159,90

PUSHING BRAKES TO THE LIMIT



Modell	Hubraum	Baujahr	Art. Nr.
HONDA			
CRF	250 / 450	ab 15	KG082RWSX
HUSQVARNA	ab 125ccm	ab 14	KG606RWSX
Alle Modelle	ab 125ccm	ab 14	KG606RWSX
KAWASAKI			
KXF	250 / 450	ab 15	KG208RWSX
KTM			
Alle Modelle	ab 125ccm	ab 10	KG606RWSX
SUZUKI			
RMZ	250 / 450	ab 18	KG368RWSX
YAMAHA			
YZF	250 / 450	ab 16	KG298RWSX

OFFERSIZE 280mm

Bremsbelag Sinter Metal G1396R / käufliches Werksmaterial

GALFER bringt die neuen Bremsbeläge G1396R auf den Markt, eine neue Mischung für den Off-Road-Sport. Entwickelt mit den weltbesten Fahrern wie, Kiara Fontanesi, Steve Holcombe, Jason Anderson, Eero Remes, Max Nagl, Henry Jacobi sowie ihren Mechanikern. Die neuen gesinterten Bremsbeläge sorgen für ein kontrolliertes bremsen, während das aggressive bremsen für extreme Fahrbedingungen erhalten bleibt.

Widerstandsfähig für maximale Belastung, ohne die Leistung zu beeinträchtigen. Der G1396R zeichnet sich durch die neue spezielle Keramiklackierung aus, die als Hitzeschild die Wärmeübertragung auf das Bremssystem zusammen mit den Schlitzen der Brems Scheibe reduziert. Erhältlich für alle gängigen Offroad Motorräder, Modellübersicht auf Seite 67.

SINTER G1396	
	Haltbarkeit Km
	Performance bei hohen Temp. +°C
	Performance bei niedrigen Temp. -°C
	Trocken
	Nass
	Fade Beständigkeit FADE
	Bremsgefühl
	Preis €

Bremsleitung Galfer

Bremsleitung aus Stahlflexgewebe im Carbondesign. Lieferung inklusive Dichtringen und Schrauben.

- Verbessert die Präzision beim Bremsen
- Höhere Reaktionsgeschwindigkeit.
- Falls nötig erhalten die Leitungen eine Kunststoffverstärkung
- Fittings in Silber.



MODELL	CCM	B.J.	Bremsleitung			
			vorn	Preis	hinten	Preis
GAS GAS						
Alle Modelle	alle	96-19	C668	€52,50	C668R	€52,50
Alle Modelle MC	ab 125	ab 21	C427	€52,50	C428R	€52,50
Alle Modelle EC	ab 125	ab 21	C428	€52,50	C428R	€52,50
HONDA						
CRF	250	04-07	C304	€52,50		
CRF	250	08-21	C304	€52,50	C630R	€39,90
CRF	450	02-07	C304	€52,50		
CRF	450	08-20	C304	€52,50	C630R	€39,90
HUSABERG						
Alle Modelle FC	alle	ab 00	C427	€52,50		
Alle Modelle FE	alle	ab 00	C428	€52,50		
HUSQVARNA						
TC	85	ab 14	C762	€52,50	C762R	€52,50
Alle Modelle TC	ab 125	ab 14	C427	€52,50		
Alle Modelle TE	ab 125	ab 14	C428	€52,50		
KAWASAKI						
KX	85	00-13	C289	€52,50	C289R	€39,90
KX	125	ab 04	C412	€52,50		
KX	250	04-06	C412	€52,50		
KX	250	ab 07	C477	€52,50		
KXF	250	04-05	C412	€52,50	C412R	€52,50
KXF	250/450	06-10	C477	€52,50	C412R	€52,50
KXF	250/450	ab 11	CE041	€52,50	CE041R	€52,50



MODELL	CCM	B.J.	Bremsleitung			
			vorn	Preis	hinten	Preis
KTM						
SX	65	ab 04	C763	€52,50	C763R	€52,50
SX	85	ab 11	C762	€52,50	C762R	€52,50
Alle Modelle SX	ab 125	00-03	C427	€52,50		
Alle Modelle SX	ab 125	ab 04	C427	€52,50	C428R	€52,50
Alle Modelle EXC	ab 125	00-03	C428	€52,50		
Alle Modelle EXC	ab 125	ab 04	C428	€52,50	C428R	€52,50
SHERCO						
SE alle	alle	ab 11	C428	€52,50	C428R	€52,50
SUZUKI						
RM Z	250	04-12	C412	€52,50	C412R	€52,50
RM Z	250	ab 13	CE050	€52,50	CE050R	€39,90
RM Z	450	ab 05	C477	€52,50	C412R	€52,50
RMX Z	450	ab 10	C477	€52,50	C412R	€52,50
YAMAHA						
YZ / WR	125/250	98-07	C344	€52,50		
YZF	250	00-08	C344	€52,50		
YZF	250	ab 09	CE010	€52,50	CE010R	€52,50
YZF	400 / 426 / 450	00-07	C344	€52,50		
YZF	450	ab 08	C622	€52,50	C622R	€52,50
WRF	250	03-15	C198	€52,50		
WRF	400 / 426 / 450	98-02	C344	€52,50		
WRF	450	03-11	C198	€52,50		

Schlauch

Ersatzschlauch lieferbar in 3 unterschiedlichen Stärken. Normal 1,2mm, verstärkt 2,5mm und extra verstärkt 4,0mm. Lieferbare Größen und Preis siehe Tabelle,



Reifenhalter

Reifenhalter mit Metallspitzen, für optimalen Halt des Reifens. Inkl. langer Mutter.

Felgenbreite	Durchmesser	Art.Nr.	Preis
1,4 - 1,6	21"	006011	12,50
1,85	18" / 19"	006022	13,90
2,15 - 2,25	18" / 19"	006044	14,90

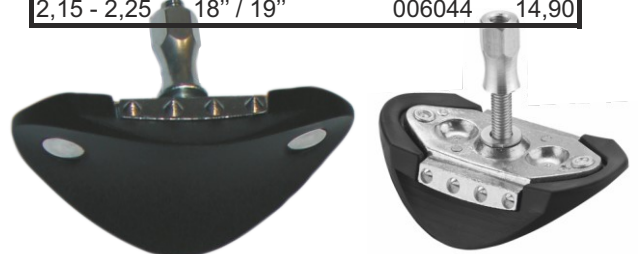

Größe		1,2mm	Preis	2,5mm	Preis	4,0mm	Preis
10"	2.50, 2.75-10	10-0242	5,60				
12"	3.00, 3.50-12			12-0302	12,50		
14"	3.50, 4.10, 5.40-14			14-2851	15,50		
16"	3.25, 3.50-16			16-2905	16,50		
17"	3.50, 4.00-17	17-0722	11,50				
18"	4.00, 4.25, 4.50, 5.00-18	18-0807	10,50	18-3011	24,50	18-3012	37,90
19"	2.75, 3.00-19	19-0831	7,50	19-3026	13,90		
19"	3.50, 4.00, 4.50-19			19-3045	23,75	19-3046	36,50
21"	2.75, 3.00-21	21-0888	7,50	21-3061	17,10	21-3062	25,50

Alu Konus für Lenkeraufnahme

Alu Lenkerkonuse ersetzen die serienmäßige Gummi.
-Verbesserte Fahrzeugkontrolle, da stabiler.
-Beim Sturz kein so schnelles Verdrehen des Lenkers.
-Hergestellt aus einer Alu-Legierung mit CNC Technik.

Preis: 24,90

Modell	Baujahr	Farbe	Art.Nr.
Suzuki			
RMZ 250 und 450	alle	schwarz	CA2043SZ



Alu Deckel für Handbremszylinder

Farbig eloxierter Aluminium Deckel für den Bremszylinder. Hergestellt aus einer Alu-Legierung 6082 mit CNC Technik.

Preis: 24,90

Modell	Farbe	Art.Nr.
Nissin	grün/rot/blau	AA5007NS.
Nissin Honda	rot	AA5011NSR
Nissin Yamaha	blau	AA5012NSB
Brembo Huski/KTM/Sherco	orange/blau/rot	AA5014BR.
Magura Husqvarna	blau	AA5040MGB

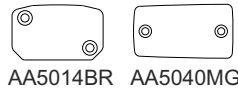
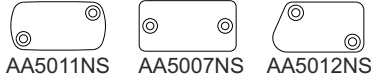

Alu Deckel für Fußbremszylinder

Farbig eloxierter Aluminium Deckel für den Bremszylinder. Hergestellt aus einer Alu-Legierung 6082 mit CNC Technik.

Preis: 24,90

Modell	Farbe	Art.Nr.
Nissin Honda	rot	AA1029NSR
Nissin Kawa/Suzuki/Yamaha	grün/rot	AA1019NS.
Nissin Yamaha	blau	AA1030NSB
Brembo KTM/Huski/Sherco	orange/blau/rot	AA1039BR.



Bremsflüssigkeitsbehälter

Farbig eloxierter Aluminiumbehälter. Vergrößert das Volumen des Ausgleichsbehälters. Verhindert eine Überhitzung der Bremsflüssigkeit. Gleichbleibende, stabile Bremswirkung. Hergestellt aus einer Alu-Legierung mit CNC Technik.

Preis: siehe Tabelle



Modell	Baujahr	Farbe	Art.Nr.	Preis
Brembo Husaberg/Husqvarna/KTM/Sherco				
alle	alle	orange/rot/blau	AA1040BR.	31,90
Nissin Kawasaki				
KX und KXF	alle	rot	AA1021NS	39,90
Nissin Suzuki				
RM und RMZ	alle	rot	AA1021NS	39,90

Steckachsen Muttern

Geschlossene Mutter um Beschädigungen an der Steckachse zu verhindern. Hergestellt aus Ergal 7075 T6

Preis: Vorn 13,95; hinten 17,90



Modell	Baujahr	Farbe	Vorn	Hinten
Honda				
CRF 250 + 450	alle	rot	EA4015HDR	EA4008KWR
Husqvarna				
alle	bis 2013	rot	EA4017HQR	-----
Kawasaki				
KXF 250 + 450	alle	rot	EA4009KWR	EA4008KWR
Suzuki				
RMZ 250 + 450	alle	rot	EA4009KWR	EA4008KWR
Yamaha				
YZF 250 + 450	alle	blau		EA4008KWB
WRF 250 + 450	alle	blau	EA4013YHB	EA4012YHB

Halter Bremsdruckstange

Hergestellt aus Aluminium 6082, dies bietet die optimale Kombination aus Stabilität und Gewicht. Verbessert das Bremsgefühl und die Dosierbarkeit.

Preis: 21,50



Modell	Baujahr	Farbe	Art.Nr.
Honda			
CR ab 125 + CRF	alle	rot	CA0029UNR
Kawasaki			
KX 125 + 250	ab 00	rot	CA0043UNR
KXF 250 + 450	ab 05	rot	CA0043UNR
Suzuki			
RMZ 250	ab 07	rot	CA0041UN.
RMZ 450	ab 05	rot	CA0041UN.
Yamaha			
YZ 125 + 250	ab 00	rot	CA0041UN.
YZF / WRF 250 + 450	ab 05	rot	CA0041UN.

Gabelversteller

Einfaches Verstellen der Kompression ohne Werkzeug. O-Ring Abdichtung zur optimalen Funktion. Sicherer Halt über ein Stift-Spann-Verfahren. Hergestellt aus Ergal 7075T6 und Alu 6082
Farbe gold und schwarz

Preis: 69,90



Showa USD

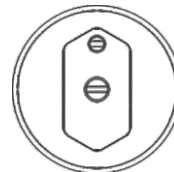

●●●AA2002SW+Farbe

Showa 2010

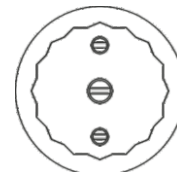

●●●AA2024SW+Farbe

Kayaba USD

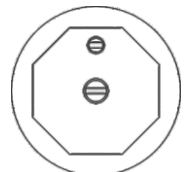

●●●AA2023KB+Farbe

Steckachseneinsatz vorn + hinten

Ermöglicht einen schnellen und einfachen Ausbau der Steckachse. Die Befestigung erfolgt durch ein Aufspreizen in der Steckachsenbohrung. Hergestellt aus Ergal 7075 T6

Preis: 49,90



Modell	Baujahr	Farbe	Vorn	Hinten
Honda				
CRF 250 + 450	alle	rot	EA4010KWR	EA4007KWR
Husqvarna				
TC / FC / TE / FE	alle	blau	EA4020KTB	
Kawasaki				
KXF 250 + 450	alle	rot	EA4010KWR	EA4007KWR
KTM				
alle	alle	orange	EA4020KTO	-----
Suzuki				
RMZ 250 + 450	alle	rot	EA4010KWR	EA4007KWR
Yamaha				
YZF / WRF 250 + 450	alle	rot	EA4010KWR	EA4007KWR



Auspuffhalter

Hitzebeständiger, in Gummi gelagerter Auspuffhalter
passend für viele 2-Takt Motorräder: KTM, Husqvarna,
Beta, Sherco, Gas Gas..... Inkl. Blechmutter.



●●024004S
€ 10,90

●●024004O
€ 11,90

●●024004B
€ 11,90

●●024004R
€ 11,90

Haltegummi

Haltegummi für Seitenständer oder Batterie.
Passend für: Beta, Husaberg, Husqvarna,
KTM, Sherco.....



Preis:

schwarz 3,80

farbig 5,90



●●004029R

●●004029S

●●004029O

●●004029B

Auspuffgummi

Hitzebeständiger Verbindungs-
gummi Krümmer-Schalldämpfer
aus Silikon.

Passend für viele 2-Takt
Motorräder: Beta, Husaberg,
Husqvarna, KTM, Sherco,
TM...



Modell	Farben	Art.Nr.	Preis
KTM, Husky, Beta 250/300	29x30mm schwarz/rot/blau/orange	012139	9,20
KTM, Husky 250/300	27x25mm schwarz/blau/orange	012140	8,50
KTM, Husky 65/85/125	23x21mm schwarz/blau/orange	012141	7,50
SHERCO 250/300	27x29mm schwarz/blau	012142	9,20
SHERCO 125	23,5x25,5mm schwarz/blau	012143	8,50
KTM, Husky 250/300	29x29x70mm schwarz/blau/orange	012144	10,50

Verstellbare Umlenkung

- Entwickelt um die Hinterradaufhängung zu verändern, mehr Stabilität bei hoher Geschwindigkeit oder stärkere Reaktion bei langsamer Geschwindigkeit
- Es kann auch verwendet werden, um die Sitzhöhe zu verändern. Je nach Stoßdämpferlänge zwischen 25 und 35mm. In ca. 10mm Schritten einstellbar.
- Im Lieferumfang sind 4 Set Hülsen, Standard, +-1mm, +-2mm und +-3mm
- Lieferung inkl. Lager und Dichtungen (außer Yamaha)
- Hergestellt aus 2024 und 6082 Aluminiumlegierung
- *Kein Lagerartikel, Lieferzeit 2-3 Wochen



Modell	Baujahr	Farbe	Art. Nr.	Preis
Beta RR	10-21	rot	CK3126BT	299,90
GAS GAS EC	18-19	rot	CK3140GG*	299,90
Honda CRF 250	14-17	rot	CK3106HD*	299,90
Honda CRF 250 (2 einzelne Arme)	ab 18	rot	CK3131HD*	299,90
Honda CRF 450	2016	rot	CK3106HD*	299,90
Honda CRF 450 (2 einzelne Arme)	ab 17	rot	CK3131HD*	299,90
Husqvarna TC/FC	2014	blau	CK3100KT	299,90
Husqvarna TC 125 / FC	2015	blau	CK3115KT	299,90
Husqvarna TC 125 / FC	16-18	blau	CK3143KT	299,90
Husqvarna TC 250	15-16	blau	CK3115KT	299,90
Husqvarna TC 250	17-18	blau	CK3143KT	299,90
Husqvarna TE/FE	14-16	blau	CK3100KT	299,90
Husqvarna TE/FE	2017	blau	CK3115KT	299,90
Husqvarna TE/FE	2018	blau	CK3143KT	299,90
KTM SX/SXF	11-14	orange	CK3100KT	299,90
KTM SX/SXF	15-18	orange	CK3115KT	299,90
Sherco SE alle	bis 2016	blau	CK3090SH	299,90
Sherco SE alle	ab 2017	blau	CK3120SH	299,90
Yamaha YZ 125/250 ohne Lager	ab 09	blau	CK3113YH*	234,90
Yamaha YZ-F 250/450 ohne Lager	ab 09	blau	CK3095YH*	234,90

Wasserkühler

Zusatz Wasserkühler. Dieser wird einfach in einen Kühlerschlauch eingesetzt. Reduziert die Wassertemperatur um bis zu 10%.

Preis: 22,50

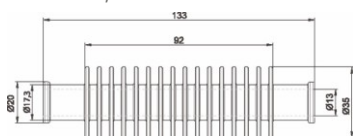

70

Stahlraste mit Aluauflage

- Hauptkörper aus CNC-bearbeitetem Nickel-Chrom-Molybdän Stahl mit gehärteter Oberflächenbehandlung
- Austauschbare Pads aus Aluminiumlegierung 7075 T6 Ergal
- Austauschbare Pins aus Edelstahl AISI 304
- Komplett mit 2 verschiedenen Buchsen Set's zur Einstellung der Fußrasten Standard und niedriger / rückwärts)
- Inkl. Stopper-Schrauben und Distanzscheiben zur Einstellung der Rasten Neigung
- Extremer Grip in jeder Einsatzsituation durch breitere Auflage, großartige Selbstreinigung dank breitem Mittelloch
- Inkl. Federn

-Alu Pads als Ersatzteil lieferbar.

Preis: 259,90



Modell	Baujahr	Art. Nr.
Beta RR alle	05-19	CK1959UN
Gas Gas alle	bis 19	CK1958UN
Honda CR 125/250	02-07	CK1956UN
Honda CRF 250/450	02-19	CK1956UN
Husaberg alle	bis 2014	CK1959UN
Husqvarna TC 125 / FC alle	14-15	CK1959UN
Husqvarna TC 125 / FC alle	ab 16	CK1964UN
Husqvarna TC250/TE/FE alle	14-16	CK1959UN
Husqvarna TC250/TE/FE alle	ab 17	CK1964UN
Kawasaki KX 125/250	05-07	CK1957UN
Kawasaki KX-F 250	04-05	CK1959UN
Kawasaki KX-F 250	06-18	CK1957UN
Kawasaki KX-F 450	2016	CK1959UN
Kawasaki KX-F 450	07-18	CK1957UN
KTM SX / SXF alle	98-15	CK1959UN
KTM EXC / EXCF alle	98-16	CK1959UN
KTM SX / SXF alle	ab 16	CK1964UN
KTM EXC / EXCF alle	ab 17	CK1964UN
Sherco SE alle	ab 11	CK1959UN
Suzuki RM-Z 250	04-08	CK1959UN
Suzuki RM-Z 450	05-08	CK1959UN
Suzuki RM 125/250	03-08	CK1958UN
TM alle	bis 07	CK1958UN
Yamaha YZ-F/WR-F 250-450	ab 98	CK1958UN
Yamaha YZ/WR 125/250	ab 98	CK1958UN

Größere Wasserpumpe

Größeres Wasserpumpenrad für höheren Wasserdurchsatz. Erhöht die Kühlleistung und beugt thermischen Schäden vor. Hergestellt aus Alu 6082. Lieferung besteht aus: Wasserpumpenrad, Abstandshalter, O-Ring und längeren Schrauben.

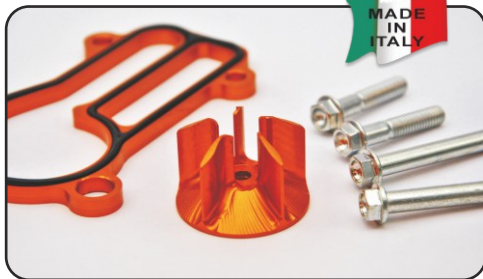

Modell	Baujahr	Farbe	Art. Nr.	Preis
Honda CRF 250	10-17	rot	CK0922HD	108,90
Honda CRF 250	ab 18	rot	CK0926HD	108,90
Honda CRF 450	ab 17	rot	CK0923HD	108,90
Husaberg TE 250/300	11-14	blau / orange	EK0920KT	96,90
Husqvarna TC / TE 250/300	15-16	blau / orange	EK0920KT	96,90
KTM SX/EXC 250/300	04-16	blau / orange	EK0920KT	96,90
KTM SXF 350	11-15	orange	EK0906KT	96,90
KTM EXC 350	12-16	orange	EK0906KT	96,90
KTM Freeride 350	12-17	orange	EK0906KT	96,90
Sherco X-Ride	13-19	blau	TK0919SH	61,50
Yamaha YZ 125	05-18	blau	CK0927YH	128,90
Yamaha YZF 250	14-18	blau	CK0928YH	128,90
Yamaha YZF 250	ab 19	blau	CK0933YH	128,90
Yamaha YZF 450	ab 14	blau	CK0929YH	128,90



Einstellschrauben Keihin Vergaser PWK 33/39

Die Schrauben ermöglichen Standgas und Gemisch ohne Werkzeug einzustellen. Aus CNC bearbeitetem Alu 7075 T6 hergestellt.

Preis Standgasschraube: 9,90

Gemischschraube: 14,90

Modell	Farbe	Art.Nr.
Standgas Schraube		
Keihin PWK 33 / 39	rot/blau/orange/schwarz	AA001KH+Farbe
Gemischschraube		
Keihin PWK 33 / 39	rot/blau/orange/schwarz	AA0068KH+Farbe



Gehäuse Schutz

Verhindert eine Beschädigung am Gehäuse durch die Kette. Gefertigt aus sehr stabilem Polymer Kunststoff.

Preis: 25,90

Modell	Baujahr	Farbe	Art.Nr.
Honda			
CRF 250	10-16	rot	CP0048HD
CRF 450	02-07	rot	CP0065HD
CRF 450	09-16	rot	CP0066HD
Suzuki			
RMZ 450	08-16	rot	CP0044SZ

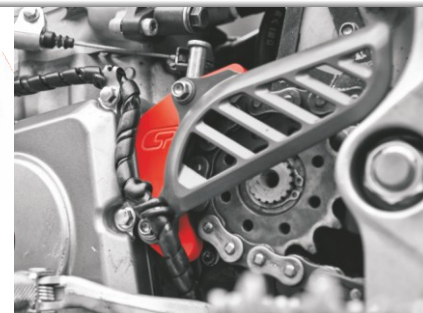

Ventilkappe

Aluminium Ventilkappe mit Dichtung.
Rot: AA4011UNR
Blau: AA4011UNB
Gold: AA4011UNG
Preis: 6,30



Zusatzvolumen Keihin Vergaser FCR

Zusatzvolumen für die Schwimmerkammer im Bereich der Hauptdüse. Durch die Volumenvergrößerung wird verhindert, dass der Vergaser bei harten Landungen oder bei großen Wellen keinen Sprit bekommt. Aus CNC- bearbeitetem Alu 2011 hergestellt. Passend für alle Keihin FCR Vergaser.

Preis: 18,90



●●AA0107KHS



●●AA0107KHR

Mutter für Reifenhalter

Farbig eloxierte Mutter für Reifenhalter.
Lieferbare Farben: rot; blau; gold; orange; silber
Artikelnummer: 006007+Farbe
Preis: 4,20



Luftdruckprüfer Hebo

Analoger Prüfer mit Aufbewahrungstasche.
Es gibt zwei unterschiedliche Skalen:
Für Trial bis max. 1 Bar
Für MX bis max. 4 Bar
Preis: 39,50

●● Trial
HH8310

●● MX
HH8311



Luftdruckprüfer Delay

Luftdruckprüfer mit oder ohne Ablassventil.
Ein flexibler Schlauch vereinfacht das Prüfen.
Es gibt zwei unterschiedliche Skalen:
Für Trial bis max. 1 Bar
Für MX bis max. 2,5 Bar

Preis: mit Ablassventil 44,50

Preis: ohne Ablassventil 39,90

Trial mit Ablassventil D00500
Trial ohne Ablassventil D00510

MX mit Ablassventil D00505
MX ohne Ablassventil D00520



Tasche Luftdruckprüfer

Aufbewahrungstasche für Luftdruckprüfer.
Schützt vor Beschädigung und Verschmutzung. Tasche hat eine Schlaufe um diese z.B. an der Gürteltasche zu befestigen.

Preis: 9,99

●● D00495



60+65 ccm

Preis: 21,50

Farben:
violett-pink Art.Nr. D07002V
schwarz-grau Art.Nr. D07002G

Trial

Preis: 19,90

Farben:
schwarz-grau Art.Nr. D07001G
schwarz-schwarz Art.Nr. D07001S
schwarz-blau Art.Nr. D07001B
schwarz-rot Art.Nr. D07001R

Enduro+MX

Preis: 24,90

Farben:
violett-pink Art.Nr. D07100V
schwarz-rot Art.Nr. D07100R
schwarz-blau Art.Nr. D07100B
schwarz-grau Art.Nr. D07100G
schwarz-schwarz Art.Nr. D07100S

Neopren Gabelmanschette



Das immer wiederkehrende Problem, undichte Gabelsimmeringe. Der Auslöser dafür ist der Schmutz, der beim Fahren an die Gleitrohre gespritzt wird. Um dies zu verhindern haben wir eine Lösung. Gabelmanschette aus einem hochwertigen Neopren, das absolut staub- und schmutz- undurchlässig ist. Die Manschette wird zuerst zusammengeklebt und dann noch zusätzlich vernäht, damit auch über die Naht kein Schmutz eindringen kann. Um die Manschette vor Beschädigungen zu schützen empfiehlt es sich, einen Steinschlagschutz zu montieren. Auch für Upside-down-Gabeln geeignet. Es gibt drei unterschiedliche Größen: Kindermotorräder, Trial und Enduro/MX. Diese Manschetten sind von der Größe universal und passen auf alle Gabeln.

Carbon Auspuffschutz

Schützt vor Verbrennungen. Sieht super aus. Inkl. Anbausatz.
Universal passend.

Preis: 39,90



Helmfutterreiniger

Der Helmfutterreiniger erfüllt vier Aufgaben.
- er beseitigt Schmutz aus dem Helmfutter.
- entfernt unangenehme Gerüche aus dem Helmfutter.
- Bakterien und Keime werden abgetötet.
- schützt das Haar mit Proteinen. (gleich wie ein Shampoo)
Der Reiniger ist für alle Arten von Helmen. Es ist auch möglich den Reiniger bei Stiefeln und Schuhen zu verwenden.

Preis: 15,-

●●●D06960



Auspuffstopfwohle

Extrem temperaturbeständig;
einfache Handhabung; lange
Lebensdauer; geräuschdämmend.
Verhindert Schwingungsbrüche
des Siebrohres.

Menge: 250g

Preis: 8,99

●●●20120



Kleber Griffgummi

Spezialkleber für Griffgummi. Verhindert ein
Rutschen oder Drehen des Gummis.
Klebstoff haftet nach ca. 30-90 Sekunden
Inhalt 20 gr.

Preis: 17,90

●●●AR12992



Benzinschlauch schwarz

Größe	Art.Nr.	Preis
5x8 10 Meter	AR01922/10	16,50
6x9 10 Meter	AR01958/A/10	19,20
7x10 10 Meter	AR01922/A/10	19,20



Auspuffstopfen

Um den Auspuff beim Waschen oder Transport zu
verschließen, damit kein Wasser eindringen kann.

Durchmesser	Preis
19-38mm	5,50
24-48mm	6,50

●●●AR10901

●●●AR13904



Betriebsstundenzähler

Zur genauen Laufzeiterfassung Ihres Motors. Für alle Fahrzeuge und Geräte mit Zündkerzenstecker geeignet. Keine separate Stromversorgung notwendig. Daten auf Display jederzeit lesbar. Einfach zu montieren über 2 Schrauben oder Aufkleber. Das Kabel muss am Kerzenstecker befestigt werden.

Technische Daten: Größe: 54 x 36 x 15 mm
 Rekord bis zu 9999,9 Stunden und Standby Zeit bis zu 20,000 Stunden.
 Auflösung: 0,1 Stunden, Gewicht: 0,04 kg, wasserdicht
 Lieferumfang: 1 x Betriebsstundenzähler, 1 x Anschlusskabel (ca. 1,0m),
 2 x Schraube, 1x Aufkleber.

Preis: 19,90



●●●BZ006

Betriebsstundenzähler Vibration

Zur genauen Laufzeitmessung Ihres Motors. Für alle Fahrzeuge und Geräte geeignet. Der Zähler startet wenn der Motor zu laufen beginnt. Die Intensität, ab welcher die Laufzeit beginnt, ist einstellbar. Kein separates Kabel oder Stromversorgung notwendig. Daten auf Display jederzeit lesbar. Einfach zu montieren über Aufkleber.

Resetknopf um neue Messung zu starten.
 Technische Daten: Größe: 68 x 33 x 14 mm
 Rekord bis zu 9999,9 Stunden und Standby Zeit bis zu 45,000 Stunden.
 Auflösung: 0,1 Stunden, Gewicht: 0,05 kg, wasserdicht
 Lieferumfang: 1 x Motorrad Betriebsstundenzähler, 1x Aufkleber

Preis: 26,90



●●●BZ016

Notaus wasserdicht

Universal Notaus wasserdicht. Anschluss über zwei Kabel. Schließer Funktion.

Preis: 22,90

●●●D00191



Notaus

Universal Notaus. Anschluss über ein Kabel. Masse über die Schelle. Schließer Funktion.

Preis: 6,90

●●●D00193



Startknopf wasserdicht

Universal Startknopf wasserdicht. Anschluss über zwei Kabel. Schließer Funktion.

Preis: 22,90

●●●D00192



Notaus mit Reißleine

Neuer Notaus mit Reißleine. Die Besonderheit ist, der Abstellknopf wird über einen Magnet gehalten. Dadurch ergeben sich einige Vorteile gegenüber herkömmlichen Schaltern mit Gummikappe. Sicherer Halt, keine Alterung des Knopfes, einfacheres und schnelleres Anbringen nach einem Sturz (Zeitgewinn), 100% wasserdicht, kompaktere Bauweise (niedriger), Leine und Knopf als E-Teil zu beziehen. Ideal für ATV, Gespann, Automatik und Trial. Das Band ist starr.

Der Schalter funktioniert als Schließer.

Preis: 32,90

●●●D0018MX

Notaus mit Reißleine für Elektrofahrzeuge

Neuer Notaus mit Reißleine. Die Besonderheit ist, der Abstellknopf wird über einen Magnet gehalten. Dadurch ergeben sich einige Vorteile gegenüber herkömmlichen Schaltern mit Gummikappe. Sicherer Halt, keine Alterung des Knopfes, einfacheres und schnelleres Anbringen nach einem Sturz (Zeitgewinn), 100% wasserdicht, kompaktere Bauweise (niedriger), Leine und Knopf als E-Teil zu beziehen. Das Band ist flexibel.

Der Schalter funktioniert als Öffner.

Preis: 47,90

●●●D0018E

Band mit Magnet

Starres Ersatzband mit Magnetknopf. ●●●D00195
 Flexibles Ersatzband mit Magnetknopf. ●●●D00190

Preis: 14,90

Band

Starres Ersatzband ●●●D00194
 Flexibles Ersatzband ●●●D00189

Preis: 8,90



Spanngurte Extrabreit

Mit Haken: Extrem stabil - Gurtbreite 3,5 cm. Verschluss und Haken aus hochwertigem Metall. Haken mit einer Sicherung, um ein Aushängen zu verhindern, und mit Gummi überzogen. Der Haken wird nicht direkt am Lenker eingehängt, sondern an einer zusätzlichen Schlaufe, die am Spanngurt angenäht ist. Dies schützt den Lenker vor Beschädigungen, und ermöglicht es z.B. auch den Spanngurt am Gabelholm zu befestigen. Lieferung erfolgt paarweise.

Ohne Haken: Extrem stabil - Gurtbreite 3,5 cm. Verschluss aus hochwertigem Metall. Lieferung erfolgt paarweise.

Preis Paar: mit Haken 27,50 / ohne Haken 15,90

●●●Mit Haken D00035

●●●Ohne Haken D00030

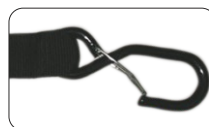

Zelt WRP

Hochwertiges Schnellaufbauzelt aus Aluminium. Rahmen ist mit stabilen Gelenken ausgestattet. Die Zeltplane ist wasserabweisend. Inkl. Tragetasche und Erdnägeln.

Art.Nr.	Modell	Preis
WQ-CAN3	Zelt 3x3 Meter 19kg.	299.-
WQ-SIDE3BL	3x Seitenwand 3x3 Meter blau	120.-
WQ-SIDE3R	3x Seitenwand 3x3 Meter rot	120.-



Zelt Clice

Hochwertiges Schnellaufbauzelt aus Aluminium. Rahmen ist mit stabilen Gelenken ausgestattet. Die Zeltplane ist wasserabweisend. Inkl. Tragetasche und Erdnägeln. Gewicht 19 kg. Ohne Seitenwände.

Preis: 299.-



●●●C9109

Zelt Hebo 3x3

Hochwertiges Schnellaufbauzelt aus Metall. Rahmen ist mit sehr stabilen Gelenken ausgestattet und pulverbeschichtet. Die Zeltplane ist wasserabweisend. Inkl. **Seitenwände**, Transporttasche und Erdnägeln.

Preis: 299.-

●●●HE2061



Lenkerdisplay

WRP Display für 3 WRP Lenker. Lenker nicht im Lieferumfang enthalten.

Preis: 14,90

●●●WD031



Hubständer Q-One

- Maximallast: 160 kg
- Anti-Rutsch Auflagefläche für optimale Stabilität des Motorradrahmens
- stabiles Fußpedal zum Anheben des Motorrads
- schwarz pulverbeschichtet
- drei lieferbare Höhen

Junior - verstellbar von 210 auf 275 mm
SM - verstellbar von 245 auf 365 mm
MX/Enduro - verstellbar von 290 auf 390 mm

Art. Nr. Q10006
Art. Nr. Q10005
Art. Nr. Q10004

Preis: 39,95





Seit 1971 produziert die Firma Nils qualitativ hochwertige Hochleistungsschmiermittel. Das Zweirad ist die große Leidenschaft. In vielen Jahren Tätigkeit an der Seite der weltweit bedeutendsten Teams auf den anspruchsvollsten Rennstrecken und auf den schwierigsten Trial-Sektionen in ganz Europa hat sich Nils ein umfassendes technologisches Know-How angeeignet, das es Nils gestattet, den Kunden immer bessere Produkte zur Verfügung zu stellen und so auch zum Erfolg der Teams beizutragen. Flexibilität ist die Stärke. Das F&E-Labor (F&E = Forschung & Entwicklung) sieht Nils als ein Mittel zur Entwicklung individueller Produkte.



4-Taktöl Race

100% Mehrbereichs Syntheseöl (PAO) speziell für 4T Hochleistungsmotoren. RACE gewährleistet dank streng ausgewählten synthetischen Rohstoffen und Zusätzen neuester Technologie eine optimale Schmierung im Einsatz bei 4T Wettbewerbs und Serienmotoren unter extremen Belastungen und bei hohen Temperaturen. RACE garantiert einen idealen Reibungskoeffizient für Ölbadkupplungen.

Viskosität	Gebinde	Art.Nr.	Preis	Kartoninhalt	Spezifikation
5W30	1 Liter	053315	25,50	20 Dosen auch Einzelabgabe möglich	JASO MA2, API SM
5W30	4 Liter	053644	94,90	4 Kanister auch Einzelabgabe möglich	JASO MA2, API SM
5W30	50kg / 58,3 Liter	053318	1339,90	1 Fass	JASO MA2, API SM
5W30	200kg / 209,8 Liter	053319	4549,90	1 Fass	JASO MA2, API SM
5W40	1 Liter	053165	25,50	20 Dosen auch Einzelabgabe möglich	JASO MA2, API SM
5W40	4 Liter	053645	94,90	4 Kanister auch Einzelabgabe möglich	JASO MA2, API SM
5W40	50kg / 58,3 Liter	053200	1339,90	1 Fass	JASO MA2, API SM
5W40	180kg / 209,8 Liter	053201	4549,90	1 Fass	JASO MA2, API SM
10W50	1 Liter	051140	25,50	20 Dosen auch Einzelabgabe möglich	JASO MA2, API SM
10W50	4 Liter	053646	94,90	4 Kanister auch Einzelabgabe möglich	JASO MA2, API SM
10W50	50kg / 58,3 Liter	051143	1339,90	1 Fass	JASO MA2, API SM
10W50	180kg / 209,8 Liter	051144	4549,90	1 Fass	JASO MA2, API SM
10W60	1 Liter	051754	25,50	20 Dosen auch Einzelabgabe möglich	JASO MA2, API SM
10W60	4 Liter	053647	94,90	4 Kanister auch Einzelabgabe möglich	JASO MA2, API SM
10W60	50kg / 58,3 Liter	051756	1339,90	1 Fass	JASO MA2, API SM
10W60	180kg / 209,8 Liter	051757	4549,90	1 Fass	JASO MA2, API SM



4-Taktöl Road

ROAD ist ein synthetisches Universal- Leichtlauf-Motoröl speziell für 4-Takt Motorräder. ROAD garantiert durch optimale Schmierung einen hohen Verschleisschutz auch bei hohen Temperaturen, ist kaltstartfreundlich und gewährleistet einen idealen Reibungskoeffizienten für Ölbadkupplungen.

Viskosität	Gebinde	Art.Nr.	Preis	Kartoninhalt	Spezifikation
5W40	1 Liter	052643	17,50	20 Dosen auch Einzelabgabe möglich	JASO MA2, API SL
5W40	4 Liter	053653	63,50	4 Kanister auch Einzelabgabe möglich	JASO MA2, API SL
5W40	50kg / 57,0 Liter	052645	799,90	1 Fass	JASO MA2, API SL
5W40	180kg / 205,2 Liter	052646	2789,90	1 Fass	JASO MA2, API SL
10W30	1 Liter	051727	17,50	20 Dosen auch Einzelabgabe möglich	JASO MA2, API SM
10W30	18kg / 21,0 Liter	052926	299,90	1 Fass	JASO MA2, API SM
10W30	50kg / 57,0 Liter	051752	799,90	1 Fass	JASO MA2, API SM
10W30	180kg / 205,2 Liter	051753	2789,90	1 Fass	JASO MA2, API SM
10W40	1 Liter	051727	16,50	20 Dosen auch Einzelabgabe möglich	JASO MA2, API SJ
10W40	4 Liter	053650	59,90	4 Kanister auch Einzelabgabe möglich	JASO MA2, API SJ
10W40	50kg / 57,1 Liter	051731	749,90	1 Fass	JASO MA2, API SJ
10W40	180kg / 205,7 Liter	051732	2599,90	1 Fass	JASO MA2, API SJ



4-Taktöl Off Road

OFF ROAD ist ein synthetisches Universal-Leichtlauf-Motoröl speziell für 4-Takt-Motorräder. OFF ROAD garantiert durch optimale Schmierung einen hohen Verschleisschutz auch bei hohen Temperaturen, ist kaltstartfreundlich und gewährleistet einen idealen Reibungskoeffizienten für Ölbadkupplungen.

Viskosität	Gebinde	Art.Nr.	Preis	Kartoninhalt	Spezifikation
10W40	1 Liter	052924	17,50	20 Dosen auch Einzelabgabe möglich	JASO MA2, API SJ
10W40	4 Liter	053654	63,90	4 Kanister auch Einzelabgabe möglich	JASO MA2, API SJ
10W40	50kg / 56,8 Liter	053028	799,90	1 Fass	JASO MA2, API SJ
10W40	180kg / 204,5 Liter	053029	2789,90	1 Fass	JASO MA2, API SJ



2-Taktöl Duo Synt R

Vollsynthetisches Zweitaktöl für Hochleistungsmotoren speziell entwickelt für die neueste Generation von Motoren mit Ölspritzung und Vergaser. DUO SYNT R verhindert Verschmutzung der Zündkerzen, garantiert einen hohen Grad an Sauberkeit im Motor und Auspuffsystem. Minimiert Reibung und Verschleiß und garantiert eine optimale Motorleistung. DUO SYNT R vermischt sich sofort mit Benzin mit 98 Oktan, Super Plus und Wettbewerbsbenzin. Mischungsverhältnis je nach Empfehlung der Motorenhersteller beibehalten. **Durch einen grünen Zusatzstoff im Öl erhält der Kraftstoff nach dem Mischen eine Blaufärbung, somit ist es leichter ersichtlich, ob sich schon Öl im Kraftstoff befindet.**
Spezifikation: API:TC • JASO:FD • ISO L EGD

Gebinde	Art.Nr.	Preis	Kartoninhalt
1 Liter	053929	25,90	20 Dosen auch Einzelabgabe möglich
5kg / 5,6 Liter	051946	124,90	1 Kanister
18kg / 20,3 Liter	051947	454,90	1 Kanister

NEU



2-Taktöl Duo Synt S

Vollsynthetisches Zweitaktöl für Hochleistungsmotoren entwickelt für die neueste Generation von Motoren. DUO SYNT S verhindert Verschmutzung der Zündkerzen, garantiert einen hohen Grad an Sauberkeit im Motor und Auspuffsystem. Minimiert Reibung und Verschleiß und garantiert eine optimale Motorleistung. DUO SYNT S vermischt sich sofort mit Benzin mit 98 Oktan, Super Plus und Wettbewerbsbenzin. Mischungsverhältnis je nach Empfehlung der Motorenhersteller beibehalten. **Durch einen blauen Zusatzstoff im Öl erhält der Kraftstoff nach dem Mischen eine Blaufärbung, somit ist es leichter ersichtlich, ob sich schon Öl im Kraftstoff befindet.**
Spezifikation: API:TC • JASO:FD • ISO L EGD

Gebinde	Art.Nr.	Preis	Kartoninhalt
1 Liter	051591	25,90	20 Dosen auch Einzelabgabe möglich
5kg / 5,6 Liter	051592	124,90	1 Kanister
18kg / 20,3 Liter	051593	454,90	1 Kanister



2-Taktöl Duo Mix

DUO MIX ist ein synthetisches Schmiermittel für Zweitaktmotoren. DUO MIX sichert eine perfekte Verbrennung, eine optimale Schmierung und einen vollen Motorschutz. DUO MIX sichert außerdem eine Reduzierung der Rauchemissionen, vor allem im Kaltzustand. DUO MIX dient sowohl für momentane Mischungen wie auch für Mischautomaten. Es wird empfohlen, die vom Motorhersteller vorgeschriebenen Mischverhältnisse einzuhalten. **Durch einen roten Zusatzstoff im Öl erhält der Kraftstoff nach dem Mischen eine Rotfärbung, somit ist es leichter ersichtlich, ob sich schon Öl im Kraftstoff befindet.**
Spezifikation: API:TC • JASO:FD • ISO L EGD

Gebinde	Art.Nr.	Preis	Kartoninhalt
1 Liter	051079	15,90	20 Dosen auch Einzelabgabe möglich
4 Liter	053655	59,90	1 Kanister
100ml	051074	3,50	50 Flaschen auch Einzelabgabe möglich

100ml Flasche für Unterwegs



Getriebeöl Clutch

CLUTCH ist ein leistungsfähiges 10W/35 Öl, welches ein einwandfreies Funktionieren von Ölbadkupplungen gewährleistet. CLUTCH schützt alle Bestandteile des Getriebes und Kupplung effektiv gegen Korrosion und Rost. CLUTCH ist ein ideales Öl für alle Motorräder, bei denen Kupplung und Getriebe vom Motoröl getrennt sind, sowie für alle 2-Takt Getriebe. Dank der im Motorsport ausgereiften Erfahrung können die Wechselintervalle der Kupplung bei Anwendung von CLUTCH wesentlich verlängert werden, wobei die Leistung der Kupplung unverändert hoch bleibt.

Gebinde	Art.Nr.	Preis	Kartoninhalt
1 Liter	051018	16,50	20 Dosen auch Einzelabgabe möglich
18kg / 20,3 Liter	051020	269,90	1 Kanister



Getriebeöl Clutch Trial/Extrem Enduro

Synthetisches Getriebeöl entwickelt für alle 2- und 4- Takt Hochleistungsmotorräder, die über ein separates Getriebe verfügen. Ermöglicht ein schnelles Schalten. Bietet ein hervorragendes Gefühl für die Kupplung und unterstützt das Trennen. Nimmt extreme Temperaturen, Scherkräfte und Druckbelastungen auf. Ein hoher Verschleißschutz unter allen Einsatzbedingungen. Ist bestens für Trialmotorräder oder fürs Extrem Enduro geeignet.

Gebinde	Art.Nr.	Preis	Kartoninhalt
1 Liter	051698	24,90	20 Dosen auch Einzelabgabe möglich
5kg / 5,9 Liter	053155	129,90	1 Kanister
18kg / 21,2 Liter	051699	399,90	1 Kanister



Transmission

TRANSMISSION 80W/90 ist ein Öl für mechanische Antriebe, Hypoid-Differentialgetriebe sowie Schaltungen, die unter extremen Einsatzbedingungen mit hohen Belastungen arbeiten. TRANSMISSION ist ein Hochleistungs-Extreme-Pressure-Schmierstoff, der in der Lage ist, effizienten Schutz vor Verschleiß und Festlaufen zu bieten, und eine optimale Fließfähigkeit bei niedrigen und hohen Temperaturen beibehält. TRANSMISSION garantiert eine hohe Stabilität des Schmierfilms bei hohen Temperaturen, wobei etwaige Betriebsgeräusche reduziert werden. TRANSMISSION ist mit allen bei Schaltungen eingesetzten Dichtungen und Werkstoffen kompatibel, schützt die Oberflächen vor Korrosion und garantiert Langlebigkeit.
Spezifikation: API: GL4&GL5

Viskosität	Gebinde	Art.Nr.	Preis	Kartoninhalt
80W90	1 Liter	052925	16,50	20 Dosen auch Einzelabgabe möglich



Gabelöl Fork

FORK ist ein Gabelöl mit hohem Viskositätsindex für höchstbeanspruchte Motorradgabeln. Garantiert optimale Dämpfung in allen Temperaturbereichen. Verhindert Schaumbildung und spezielle Additive sorgen für niedrige Reibwerte und schützen vor Korrosion. Verträglich mit handelsüblichen Dichtungen.

Die FORK Öle 2,5W - 5W - 7,5W können untereinander gemischt werden, die Öle 4W, 10W und 15W nicht.

Viskosität	Gebinde	Art.Nr.	Preis	Kartoninhalt
SAE 2,5	1 Liter	051615	21,90	20 Dosen auch Einzelabgabe möglich
SAE 4	1 Liter	053936	27,50	20 Dosen auch Einzelabgabe möglich
SAE 5	1 Liter	051608	21,90	20 Dosen auch Einzelabgabe möglich
SAE 5	4 Liter	053656	69,90	4 Kanister
SAE 7,5	1 Liter	051612	21,90	20 Dosen auch Einzelabgabe möglich
SAE 10	1 Liter	051316	21,90	20 Dosen auch Einzelabgabe möglich
SAE 15	1 Liter	052955	21,90	20 Dosen auch Einzelabgabe möglich

NEU



Stoßdämpferöl Shock

SHOCK ist eine Flüssigkeit mit sehr hohem Viskositätsindex speziell formuliert für Federgabeln und Stossdämpfern der letzten Generation welche besondere Leichtgängigkeit benötigen. Entwickelt im Profi Motorsportbereich garantiert SHOCK optimale Funktion auch unter schwersten Bedingungen. SHOCK ist auf Basis von speziellen Grundölen und Additiven formuliert welche besten Schutz vor Verschleiß und Korrosion garantieren und optimale Funktionsweise sicherstellen. SHOCK ist mit allen Elastomeren kompatibel. Die SHOCK Produkte sind alle miteinander mischbar.

Viskosität	Gebinde	Art.Nr.	Preis	Kartoninhalt
SAE 2,5	1 Liter	051598	27,50	20 Dosen auch Einzelabgabe möglich
SAE 5	1 Liter	051602	27,50	20 Dosen auch Einzelabgabe möglich



Kettenspray Road

Vollsynthetisches Motorradkettenspray für extreme Bedingungen: O-Ring neutral, hohe Schleuderkräfte, kein Abtropfen, hohe Zugkräfte, haftfest, zieht keinen Staub an, wasserbeständig, reduziert den Verschleiss und garantiert eine hohe Lebensdauer der Kette und Kettenräder.

Gebinde	Art.Nr.	Preis	Kartoninhalt
400ml	050279	14,90	12 Dosen auch Einzelabgabe möglich

Kettenspray Off Road

Vollsynthetisches Off Road-Motorradkettenspray für extreme Bedingungen: O-Ring neutral, hohe Schleuderkräfte, kein Abtropfen, hohe Zugkräfte, haftfest, zieht keinen Staub an, wasserbeständig, reduziert den Verschleiss und garantiert eine hohe Lebensdauer der Kette und Kettenräder.

Gebinde	Art.Nr.	Preis	Kartoninhalt
400ml	050280	13,90	12 Dosen auch Einzelabgabe möglich

Kettenspray Bike Fahrrad

Hochleistungsschmierstoff, auf synthetischer Basis (PAO) mit Zusatz von PTFE. Exzellente Kriecheigenschaften, oxidationsstabil, druck- und temperaturbeständig. Greift Dichtungen und Kunststoffen nicht an, zieht keinen Staub an. Verhindert Verschleiß und schützt die Oberflächen vor Korrosion

Gebinde	Art.Nr.	Preis	Kartoninhalt
400ml	053411	14,90	12 Dosen auch Einzelabgabe möglich

NEU

Uni Lube

Universalschmiermittel für alle Motorradteile. Sehr gutes Kriechvermögen und beste Schmiereigenschaften. Ausgezeichnet für Wasserverdrängung, formt einen sehr resistenten Schmierfilm auf allen Metalloberflächen (auch für den Auspuff geeignet), entfernt Ablagerungen von alten Fetten, Verkrustungen, und andere Rückstände (z.B. Asphalt). Löst eingerostete und festgefressene mechanische Teile.

Gebinde	Art.Nr.	Preis	Kartoninhalt
400ml	053410	10,90	12 Dosen auch Einzelabgabe möglich

Silicon Race

SILICON RACE Spray ist das spezielle Produkt für Instandhaltung und Pflege Ihrer Maschine. Konserviert und verleiht allen Kunststoff- und Gummiteilen neuen Glanz. Ausserdem als Universal-Schmierstoff in einem Temperaturbereich von -60°C bis +250°C mit schützenden und isolierenden Eigenschaften für jegliche Maschinenteile einsetzbar. Schützt alle Metalle und Chromteile gegen Korrosion. Entspricht der Richtlinie NSF H1.

Gebinde	Art.Nr.	Preis	Kartoninhalt
400ml	050078	14,90	12 Dosen auch Einzelabgabe möglich

Bremsenreiniger

Zur kraftvollen und schnellen Entfernung von Ölen, Fetten, Verharzungen, Korrosion, Abrieb und anderen Verunreinigungen an Bremsen, Kupplungsteilen, Motor und Getriebeteilen, Lagerschalen usw. Hinterlässt eine völlig trockene, rückstandsfreie Oberfläche. Übermäßigen Gebrauch auf Gummi und Lack vermeiden. Teile grosszügig einsprühen und ablaufen lassen. An der Luft trocknen lassen oder abwischen.

Gebinde	Art.Nr.	Preis	Kartoninhalt
500 ml	050573	9,90	12 Dosen auch Einzelabgabe möglich



Luftfilter Öl

AIR FILTER ist ein Öl, das die Leistung des Luftfilters (Schaumstoff-Filter) verbessert und die Luftdurchlässigkeit beibehält. Die Luftzufuhr bleibt konstant und sauber und garantiert eine höhere Leistung des Motors und verleiht ihm mehr Kraft. Es hält Staub, Schlamm und Sand zurück – dadurch bleibt der Luftfilter länger von Verunreinigungen geschützt. Zudem verhindert es das Eintrigen von Wasser.

Gebinde	Art.Nr.	Preis	Kartoninhalt
1 Liter	051733	21,90	12 Dosen auch Einzelabgabe möglich



Luftfilter Spray

AIR FILTER ist ein Öl, das die Leistung der Luftfilters (Schaumstoff-Filter) verbessert und die Luftdurchlässigkeit beibehält. Die Luftzufuhr bleibt konstant und sauber und garantiert eine höhere Leistung des Motors und verleiht ihm mehr Kraft. Es hält Staub, Schlamm und Sand zurück – dadurch bleibt der Luftfilter länger von Verunreinigungen geschützt. Zudem verhindert es das Eintrigen von Wasser. Das Luftfilterspray ist in der Handhabung sehr einfach, da das Aufsprühen schnell und einfach funktioniert und kein separates Behältnis benötigt wird wie beim Luftfilteröl.

Gebinde	Art.Nr.	Preis	Kartoninhalt
600 ml	053727	17,90	12 Dosen auch Einzelabgabe möglich



Bremsflüssigkeit Dot 4 / 5.1

BRAKE FLUID ist ein Hochleistungsfluid für den Einsatz bei allen hydraulischen Bremssystemen von Motorrädern, Fahrzeugen mit oder ohne ABS und ähnlichen Bremssystemen und für Scheibenbremsen welche unter hohen Einsatztemperaturen arbeiten.

Viskosität	Gebinde	Art.Nr.	Preis	Kartoninhalt	Spezifikation
DOT 4	250ml	051582	6,50	32 Dosen auch Einzelabgabe möglich	FMVSS 571.116 DOT 4+3, SAE J 1703 und ISO 4925.
DOT 5.1	250 ml	053494	7,90	32 Dosen auch Einzelabgabe möglich	SAE J1703, J 1704 FMVSS 116 DOT 3+4, DOT 5.1.



Kupplungsöl Clutch Command

CLUTCH COMMAND ist ein Hochleistungsfluid für hydraulische Kupplungen, für die ein Mineralöl vorgeschrieben ist, und garantiert ausgezeichnete Stabilität bei niedrigen und hohen Temperaturen, wobei die Funktionstüchtigkeit der Kupplungsschaltung unter allen Bedingungen aufrechterhalten wird. Optimale Alterungsbeständigkeit und Kompatibilität mit den Dichtungen.

Gebinde	Art.Nr.	Preis	Kartoninhalt
250ml	052921	9,90	32 Dosen auch Einzelabgabe möglich



Solvent Rost Löser

SOLVENT ist ein auf Kohlenwasserstoffbasis aufgebauter aktiver Rostlöser.

EIGENSCHAFTEN: sehr gutes Kriechvermögen; sehr gut rostlösend; wasserverdrängend; Gleitfähigkeit durch Festschmierstoffe; guter Korrosionsschutz durch Filmbildung. SOLVENT ist ein Mehrzweckcompound zum schnellen Lockern und Lösen von festgerosteten und verharzten Schraubverbindungen, Bolzen, Stiften, Keilen, Führungen, Federn, Scharnieren, Gelenken und Schließern. SOLVENT besitzt Dewatering-Eigenschaften, wodurch Feuchtigkeitsschichten unterwandert und Wasserfilme verdrängt werden.

Gebinde	Art.Nr.	Preis	Kartoninhalt
500ml	050542	11,90	12 Dosen auch Einzelabgabe möglich



Special FOAM Reiniger

Reiniger SPECIAL FOAM ist ein Universalkreiniger mit Lebensmittelzertifizierung A1, in Form von aufsprühbarem Schaum, ideal für die Reinigung von Glas, Edelstahl, Kunststoff oder eisenhaltigen Materialien. SPECIAL FOAM eignet sich auch für Polycarbonatoberflächen, wie z.B. Maschinen- oder Motorradverkleidungen, zur Reinigung des Fahrzeuges, vom Armaturenbrett bis zur Windschutzscheibe. Schmiert nicht, klebt nicht, trocknet streifenfrei auf. Im Büro: zur Reinigung von Bildschirmen, Telefonen, Tastaturen und PC-Gehäusen. Im Haushalt: reinigt Glas, Fenster (einschließlich der Rahmen), Fliesen, Kacheln, Resopalflächen, Toilettengarnituren, Edelstahlspülen, Sanitärarmaturen und Kochfelder aller Art. Entfernt wirkungsvoll Nikotin, Fett und Weichmacherrückstände.

Gebinde	Art.Nr.	Preis	Kartoninhalt
500ml	053735	9,90	12 Dosen auch Einzelabgabe möglich



Klebstoffentferner

REMOVE LABELS ist ein Spray, der mühelos Etiketten, Aufkleber und andere Klebstoffe von sämtlichen Oberflächen entfernt. Es ist physiologisch unbedenklich und für den Einsatz im Lebensmittel- und Pharmaziebereich geeignet.

Für Etiketten in Papierform: die gesamte Fläche einsprühen, einige Minuten warten und dann abwischen.

Für Etiketten in Plastikmaterialien: den Kunststoffteil möglichst entfernen, einsprühen, einige Minuten warten und den Klebstoff abwischen.

Achtung! Gummi, Plastik, Textilien oder Leder können vom Wirkstoff beschädigt werden. Für Oberflächen, welche mit dem Wirkstoff reagieren können, vorher einen Eignungstest durchführen!

Gebinde	Art.Nr.	Preis	Kartoninhalt
500ml	053733	11,90	12 Dosen auch Einzelabgabe möglich



Motorrad Reiniger 100 Degrease

Entfettender Universalreiniger. Optimal geeignet für die Reinigung aller Oberflächen wie Carbon, Aluminium, Stahl, Kunststoff und Gummi. Direkt oder mit einem Schwamm oder Tuch auf die zu reinigenden Oberflächen auftragen, kurz einwirken lassen und danach mit Wasser nachspülen. Das Produkt nicht mit anderen Reinigern mischen, nicht auf heiße Oberflächen aufbringen und nicht in direkter Sonneneinstrahlung verwenden

Gebinde	Art.Nr.	Preis	Kartoninhalt
750ml	053414	9,90	12 Flaschen auch Einzelabgabe möglich



Motorradreiniger

MOTO CLEANER ist ein Reiniger ohne Lösungsmittel - entwickelt zur Reinigung von Motoren, Rahmen, Karosserie, Verkleidungsteilen. Biologisch leicht abbaubar (mehr als 90%) eingestuft. MOTO CLEANER greift, unter Beibehaltung der richtigen Verdünnung, folgende Materialien nicht an: lackierte, bemalte oder glasierte Oberflächen, Leichtmetalle, Kunststoffe wie Plexiglas oder Polycarbonat ANWENDUNGEN: Das Produkt wird aufgesprüht oder aufgepinselt. MOTO CLEANER muss immer mit Wasser verdünnt werden. Mischungsverhältnis: MOTO CLEANER : Wasser Motorreinigung 1:3 / Reinigung von PKW und Motorrädern 1:30

Gebinde	Art.Nr.	Preis	Kartoninhalt
5 Liter	053150	67,90	1 Kanister



Luftfilter Reiniger

AIR FILTER CLEANER reinigt jede Art von Luftfilter (Schaumstoff-Filter). Beseitigt wirksam Staub, Schlamm, Sand und altes Öl, um den Filter für die Weiterverwendung wieder fit zu machen. AIR FILTER CLEANER führt weder zur Verformung noch zur Verhärtung des Filters. AIR FILTER CLEANER ist gebrauchsfertig.

Gebinde	Art.Nr.	Preis	Kartoninhalt
5 Liter	053151	65,90	1 Kanister



Kühlflüssigkeit Konzentrat Polar

POLAR ist eine permanente Kühlflüssigkeit frei von Nitriten, Aminen und Phosphaten. POLAR erfüllt die strengsten Anforderungen für den Frostschutz von Motorkühlsystemen. POLAR verhindert Verschmutzungen und beseitigt Ablagerungen im Kühlkreislauf. POLAR wird mit demineralisiertem Wasser verdünnt (50% empfohlene Verdünnung). Farbe grün/gelb

Gebinde	Art.Nr.	Preis	Kartoninhalt
1 Liter	050516	9,50	12 Dosen auch Einzelabgabe möglich
5 Liter	050517	43,90	1 Kanister



Kühlflüssigkeit Konzentrat Polar Plus

POLAR PLUS ist eine permanente und organische Kühlflüssigkeit, die mit der innovativen OAT-Technologie (Organic Additive Technology) formuliert wurde und frei von Nitriten, Aminen und Phosphaten ist. Dank der innovativen Formulierung wurde der Siedepunkt der Kühlflüssigkeit erhöht und so der Wärmeaustausch erheblich verbessert. POLAR PLUS verhindert Verschmutzungen und beseitigt Ablagerungen im Kühlkreislauf. POLAR PLUS wurde entwickelt, um auch in Motoren mit Leichtmetall eingesetzt zu werden. POLAR PLUS wird mit demineralisiertem Wasser verdünnt (50% empfohlene Verdünnung). Farbe rot/orange

Gebinde	Art.Nr.	Preis	Kartoninhalt
1 Liter	050526	12,90	12 Dosen auch Einzelabgabe möglich
5 Liter	050527	59,90	1 Kanister



Performance Fett blau

PERFORMANCE GREASE BLUE eignet sich für die Schmierung von Wälz- und Gleitlagern, auch unter feuchten Betriebsbedingungen, für hohe und auch stoßweisen Druckbelastungen und Vibrationen bei normalen bis zu erhöhten Lagertemperaturen. Ideal zur Schmierung von Bolzen und Lenkungsaglern aller Motorräder. Enthält PTFE.

Gebinde	Art.Nr.	Preis	Kartoninhalt
190gr.	050034	8,90	6 Dosen auch Einzelabgabe möglich
1kg.	053716	39,90	1 Dose



No Grip (Kupferpaste)

HTM ist eine Paste auf Mineralölbasis mit einer speziellen Festschmierstoff-Kombination. Die erprobte Trenn- und Schmierwirkung und die guten Korrosionsschutzeigenschaften ermöglichen ein normales Lösen auch nach längerer Verweilzeit unter korrosiven Einflüssen. Sie bleibt selbst nach dem Glühen von Schraubverbindungen bei ca. 700°C erhalten und ermöglicht eine problemlose Demontage der Maschinenelemente. EIGENSCHAFTEN: thermisch hoch belastbar; hohes Druckaufnahmevermögen; gute Korrosionsschutzeigenschaften; sehr haftfähig; wasserbeständig. Gebrauchstemperatur von -30°C bis 700°C.

Gebinde	Art.Nr.	Preis	Kartoninhalt
180gr/124ml	053349	8,90	6 Dosen auch Einzelabgabe möglich



Easy Clean Tücher

EASY CLEAN, große Reinigungstücher, einseitig rau und einseitig weich, mit flüssigem Reiniger getränkt zur Entfernung von jeglicher Art von Schmutz. Das Tuch entfernt Öl, Schmiermittel, frische Farbe, Tinte, Toner, nicht gehärteten Kit oder Schaum, frischem Silikon, Benzingeruch an den Händen, am Werkzeug sowie auf Oberflächen. Größe: 20x30cm

Gebinde	Art.Nr.	Preis	Kartoninhalt
70 Stück	050588	32,90	6 Dosen auch Einzelabgabe möglich



Das Original



ARI

THE ORIGINAL
FORK OIL SEALS

Das Original erkennen Sie am Originallogo, und dem beiliegenden Montagefett.



Test	Norm	normaler NBR	XNBR
Bruchlast (PSI)	ASTM D412	2130	3270
NBS Reibungsfaktor %	ASTM D1630	210	590

2007	2006	2005	2004	2003	2002	2001
XX	XX	XX	XX	XX	XX	XX
ARI082	ARI082	ARI082	XX	XX	XX	XX
ARI081SK	ARI081SK	ARI081SK	XX	XX	XX	XX
ARI093	ARI093	ARI093	XX	XX	XX	XX
ARI137SK	ARI137SK	ARI137SK	XX	XX	XX	XX
2007	2006	2005	2004	2003	2002	2001
ARI082	ARI082	ARI082	ARI082	XX	XX	XX
ARI081SK	ARI081SK	ARI081SK	ARI081SK	XX	XX	XX
XX	XX	XX	XX	XX	XX	XX
2007	2006	2005	2004	2003	2002	2001
ARI044	ARI044	ARI044	ARI044	ARI044	ARI044	ARI044
ARI108	ARI087	ARI087	ARI087	ARI087	ARI087	ARI087
ARI088SK	ARI088SK	ARI088SK	ARI088SK	ARI088SK	ARI088SK	ARI088SK
ARI105	ARI105	ARI105	ARI105	ARI105	ARI105	ARI105
ARI106SK	ARI106SK	ARI106SK	ARI106SK	ARI106SK	ARI106SK	ARI106SK
ARI105	ARI105	ARI105	ARI105	ARI105	XX	XX
ARI106SK	ARI106SK	ARI106SK	ARI106SK	ARI106SK	XX	XX
ARI105	ARI105	ARI105	ARI105	ARI105	ARI105	XX
ARI106SK	ARI106SK	ARI106SK	ARI106SK	ARI106SK	ARI106SK	XX
XX	XX	XX	ARI105	ARI105	ARI105	ARI087
XX	XX	XX	ARI106SK	ARI106SK	ARI106SK	ARI088SK
2007	2006	2005	2004	2003	2002	2001
ARI139	ARI139	ARI139	ARI139	ARI139	ARI139	ARI139
ARI116	ARI116	ARI116	ARI116	ARI116	ARI116	ARI116
ARI126SK	ARI126SK	ARI126SK	ARI126SK	ARI126SK	ARI126SK	ARI126SK
2007	2006	2005	2004	2003	2002	2001
ARI082	ARI082	ARI082	ARI082	XX	XX	XX
ARI081SK	ARI081SK	ARI081SK	ARI081SK	XX	XX	XX
XX	XX	XX	XX	XX	XX	XX
XX	XX	XX	XX	XX	XX	XX
XX	XX	XX	XX	XX	XX	XX
2007	2006	2005	2004	2003	2002	2001
ARI096	ARI096	ARI096	ARI096	ARI096	ARI096	ARI096
ARI046	ARI046	ARI046	ARI046	ARI046	ARI046	ARI046
ARI117	ARI117	ARI117	ARI117	ARI117	ARI117	ARI087
ARI126SK	ARI126SK	ARI126SK	ARI126SK	ARI126SK	ARI126SK	ARI088SK
ARI105	ARI117	ARI117	ARI117	XX	XX	XX
ARI106SK	ARI126SK	ARI126SK	ARI126SK	XX	XX	XX
ARI117	ARI117	XX	XX	XX	XX	XX
ARI126SK	ARI126SK	XX	XX	XX	XX	XX
2007	2006	2005	2004	2003	2002	2001
ARI078	ARI078	ARI078	ARI078	ARI078	ARI078	XX
ARI040	ARI040	ARI040	ARI040	ARI040	ARI040	XX
ARI107	ARI107	ARI107	ARI107	XX	XX	XX
XX	XX	XX	XX	XX	XX	XX
2007	2006	2005	2004	2003	2002	2001
ARI139	ARI139	ARI139	ARI139	ARI139	ARI107	ARI107
ARI116	ARI116	ARI116	ARI116	ARI116	XX	XX
ARI126SK	ARI126SK	ARI126SK	ARI126SK	ARI126SK	XX	XX
ARI139	ARI139	ARI139	ARI139	ARI139	ARI139	ARI107
ARI116	ARI116	ARI116	ARI116	ARI116	ARI116	XX
ARI126SK	ARI126SK	ARI126SK	ARI126SK	ARI126SK	ARI126SK	XX
2007	2006	2005	2004	2003	2002	2001
ARI096	ARI096	ARI096	ARI096	ARI096	XX	XX
ARI044	ARI044	ARI044	ARI044	ARI044	ARI044	ARI044
ARI105	ARI105	ARI105	ARI105	ARI105	ARI105	ARI105
ARI106SK	ARI106SK	ARI106SK	ARI106SK	ARI106SK	ARI106SK	ARI106SK
ARI105	ARI105	ARI105	ARI105	XX	XX	XX
ARI106SK	ARI106SK	ARI106SK	ARI106SK	XX	XX	XX
ARI105	ARI117	ARI117	ARI117	XX	XX	XX
ARI106SK	ARI126SK	ARI126SK	ARI126SK	XX	XX	XX
ARI105	ARI105	ARI105	ARI105	XX	XX	XX
ARI106SK	ARI106SK	ARI106SK	ARI106SK	XX	XX	XX
2007	2006	2005	2004	2003	2002	2001
ARI046	ARI046	ARI046	ARI046	ARI046	ARI046	ARI046
ARI117	ARI117	ARI117	ARI117	ARI087	ARI087	ARI087
ARI126SK	ARI126SK	ARI126SK	ARI126SK	ARI088SK	ARI088SK	ARI088SK
ARI117	ARI117	ARI117	ARI117	ARI087	ARI087	ARI087
ARI126SK	ARI126SK	ARI126SK	ARI126SK	ARI088SK	ARI088SK	ARI088SK

Techn. Daten Simmerringe

Maße in mm	Modell	Art.Nr.
30x42x10,5	Kawasaki KX60	ARI016
31,7x42x7/9	KTM SX 50	ARI078
33x46x11	Kawasaki / Suzuki 65ccm	ARI096
35x46x11	KTM SX 65	ARI149
35x47x10	KTM SX 65	ARI040
36x48x8/9,5	Yamaha YZ 80/85	ARI046
37x50x11	Honda CR 80/85	ARI044
43x52,7x9,5/10,5	WP USD 43mm	ARI107
43x52,9x9,2	WP USD 43mm	ARI158
43x55x9,5/10,5	R16 V	ARI072
45x58x8,5/11	Marzocchi 45mm	ARI082
46x58,1x9,5/11,5	Kayaba ab 96	ARI087
47x58x10	Showa 47mm USD	ARI105
48x58,2x8,5/10,5	Kayaba / Paioli 48mm	ARI117
48x58x9/9,8	Kayaba 48mm / Sachs	ARI145
48x57,7x9,5/10,3	WP USD 48mm	ARI116
48x57,9x9,5/11,5	WP USD 48mm verstärkt	ARI139
49x60x10	Luftgabel	ARI104
50x63x11	Marzocchi 50mm	ARI093

Techn. Daten Staubkappen

Maße in mm	Modell	Art.Nr.
43x53,4/57,5x6/13	WP 43 mm	ARI159SK
45x58,3/62,3x4,5/11	Marzocchi 45mm	ARI081SK
46x58,5/62,5x5/11,5	Kayaba / Öhlins	ARI088SK
47x59/62x8/10,3	Showa	ARI106SK
48x58,5/62x6/11,5	WP / Öhlins / Kayaba	ARI126SK
49x60,5x5,6/10,5	Luftgabel	ARI163SK
50x63,4x4,6/14	Marzocchi 50mm	ARI137SK

Preis Simmerringe

Artikel Nr.	Preis
ARI016	15,25 €
ARI040	18,35 €
ARI044	16,50 €
ARI046	15,85 €
ARI072	14,00 €
ARI078	15,25 €
ARI082	18,35 €
ARI087	26,90 €
ARI093	18,35 €
ARI096	15,25 €
ARI104	24,15 €
ARI105	24,15 €
ARI107	20,80 €
ARI116	22,65 €
ARI117	22,95 €
ARI139	33,29 €
ARI145	22,95 €
ARI149	24,15 €
ARI158	28,15 €

Preis Staubkappen

Artikel Nr.	Preis
ARI081SK	21,45 €
ARI088SK	26,90 €
ARI106SK	24,15 €
ARI126SK	24,15 €
ARI137SK	39,15 €
ARI159SK	28,15 €
ARI163SK	31,75 €



Montagefett

Spezialfett für Gabeldichtungen. 1gr. Packung € 1,95

●●●-ARIS10945



PRO20 Hemd

Größen: XS,S,M,L,XL,XXL

Preis: 47,90

PES Polyester

Luft zirkulierend

Schnelltrocknend

Transferdruck

Elastische Bündchen

Material:
100% Polyester



●●HE2182A



●●HE2182R



●●HE2182G



PRO20 Hose

Größen: XS,S,M,L,XL,XXL / 28,30,32,34,36,38

Preis: 124,90

PES/LY Polyester/Lycra

4 Wege Stretch

Material:
90% Polyester
10% Elastomer

LYCRA Lycra

Transferdruck

Strongflex Sehr elastisch
hohe Schnitt und
Zugfestigkeit



Knieschutz im Lieferumfang



●●HE3182A



●●HE3182R



●●HE3182G



Tech 10 Hemd

Größen: S,M,L,XL,XXL

Preis: 54,90

PES Polyester

Luft zirkulierend

Elastische Bündchen

Schnelltrocknend

Material:
100% Polyester

hebo



●●HE2157R



●●HE2157N



Tech EVO ist komplett NEU:

Die Vorderseite des Shirts ist aus dem neuen Material LESAKA die Rückseite aus SHARKMICROFRESH. Diese Materialien bieten ein Maximum an Beweglichkeit, Tragekomfort, Luftzirkulation Die Hose unterscheidet sich deutlich von einer „normalen“ Lycra Trial Hose. Der Schnitt ist etwas weiter, ähnlich einer normalen Hose. Das Material ist etwas stabiler. Um trotzdem einen perfekten Tragekomfort zu gewährleisten wird die Hose aus vielen Einzelteilen gefertigt. Zusätzlich ist noch ein großer Spandexeinsatz auf der Rückseite sowie ein zweiter im Waden-Kniebereich eingesetzt. Zum klassischen Rasterverschluss gibt es noch zwei seitliche Kletteinsteller. Am Oberschenkel sind kleine Luftlöcher angebracht.

Tech 10 Hose

Größen: S,M,L,XL,XXL / 30,32,34,36,38

Preis: 139,90

PES/LY Polyester/Lycra

Strongflex Sehr elastisch hohe Schnitt und Zugfestigkeit

Stärke Transferdruck

4 Wege Stretch

Material:
90% Polyester
10% Elastomer



●●HE3157R



●●HE3157N



Die Race Line ist eine Trialbekleidung die mit einem Einteiler zu vergleichen ist. Durch das Lycra Material fühlt sich die Hose wie ein Einteiler an. Das Hemd, welches aus dem selben Material ist, hat aber einen normalen Hemdenschnitt. Komfort eines Einteilers - Look von Hemd und Hose.

Race IV Hemd

Größen: S,M,L,XL,XXL

Preis: 51,90



Lycra



Luft zirkulierend



Schnelltrocknend



Transferdruck

Material:
100% Polyester



●●HE2174R



●●HE2174N



●●HE2174A



Race IV Hose

Größen: S,M,L,XL,XXL / 30,32,34,36,38

Preis: 114,90

**Knieschützer im
Lieferumfang**



Lycra



Sehr elastisch
hohe Schnitt und
Zugfestigkeit



4 Wege
Stretch



Transferdruck

Material:
100% Polyester



●●HE3174R



●●HE3174N



●●HE3174A



Camu Hemd

Größen: XS,S,M,L,XL,XXL

Preis: 47,90

-  Polyester
-  Luft zirkulierend
-  Schnelltrocknend
-  Transferdruck
-  Elastische Bündchen

Material: 100% Polyester



●●HE2183LM



●●HE2183R

hebo

Camu Hose

Größen: XS,S,M,L,XL,XXL / 28,30,32,34,36,38

Preis: 124,90

-  Polyester/Lycra
-  Lycra
-  Sehr elastisch hohe Schnitt und Zugfestigkeit
-  4 Wege Stretch
-  Transferdruck

Knieschutz im Lieferumfang



●●HE3183R



●●HE3183LM



Tracker H2o Hose

Spezielle Hose, die über dem Stiefel zu tragen ist, mit allem was man braucht. Die Kombination aus Funktionalität, Sicherheit und Tragekomfort zeichnet sie aus. Das Cordura Material sorgt für ein tolles Aussehen in Verbindung mit langer Haltbarkeit.

Sie ist durch eine Membrane wasserdicht und Atmungsaktiv. Im Sitzbereich nochmals gezielt verstärkt. Knie / Wade wird mit zusätzlich mit einem Kevlar Einsatz verstärkt. Das Beinende verfügt über einen Reißverschluss um das An- und Ausziehen zu erleichtern. Das Knie ist leicht gepolstert. Taschen auf beiden Oberschenkeln. Leichter Kunststoffasterverschluss.

Material: 100% Nylon Innenfutter: 100% Polyester

Größen:

XS,S,M,L,XL,XXL,XXXL / 28,30,32,34,36,38,40

Preis: 149,90



●●HE3192N



Weste Hebo

Idealer Begleiter für kühlere Tage. Die Weste ist Winddicht, somit kühlt der Körper nicht aus, bietet aber die volle Bewegungsfreiheit für die Arme. Durch das spezielle Material ist sie sehr leicht und hat auch ein sehr kleines Packmaß. Auf den Seiten sind Lyra Einsätze für max. Beweglichkeit. Seitliche Taschen mit Reißverschluss. Material: 80% Polyester, 20% Elastan

Größen: S,M,L,XL,XXL

Preis: 59,90



●●HE4351G



●●HE4351R



●●HE4351YF

Sentinal Jacke

Multifunktionsjacke. Durch ihren kurzen Schnitt auf der Vorderseite und dem etwas längerem Rückenschnitt ist die Jacke perfekt zum Trialfahren. Durch das schlichte Design, kann sie aber auch als Alltagsjacke verwendet werden. Sie ist aus abriebfestem und strapazierfähigem Polyester hergestellt. Die Ärmel sind mit Reißverschluss abnehmbar. Der Kragen ist mit weichem Fleece besetzt. Die Armbündchen sind extra kurz. Auf der Rückseite ist eine große Tasche, um die Ärmel darin zu verstauen. Vorn sind zwei Reißverschlussaschen angebracht. Material: 100% Polyester Innenfutter: 100% Polyester

Größen: XS,S,M,L,XL,XXL

Preis: 99,90



●●HE4150R



●●HE4150N



Hybrid Hoody

Eine für alles! Ob zum Sport, nach dem Sport oder auch nur in der Freizeit, die Hybrid Hoody Jacke ist immer der optimale Partner. Das Material ist eine Mischung aus Polyester und Nylon. An der Brust und Kapuze ist zusätzlich ein Windstopper verarbeitet. Das Material bietet eine gute Isolation der Körperwärme. Dazu ist es schnell trocknend. Zwei Taschen auf der Vorderseite und eine am Rücken jeweils mit YKK Reißverschluss. Am Bund ist Silikon eingesetzt um ein hochrutschen der Jacke zu verhindern. Material: 70% Polyester, 30% Nylon.

Größen: S,M,L,XL,XXL

Preis: 95,90

●●HB4001



hebo

Team II Handschuh

Größen: S,M,L,XL,XXL

Preis: 32,50

-  Handinnenseite
-  Daumen verstärkt
-  4 Wege Stretch

Material:
55% Nylon
45% Synthetik Leder



HE1156R



HE1156S



HE1156LM



Nano Pro III Handschuh

Größen: XS,S,M,L,XL,XXL

Preis: 37,90

-  Handinnenseite aus extra dünnem Nanofront
-  4 Wege Stretch
-  Daumen verstärkt

Material:
55% Nylon / 45% Leder

HE1160A



HE1160R



HE1160LM



HE1160N



Toni Bou II Handschuh

Größen: S,M,L,XL,XXL

Preis: 44,50

-  Handinnenseite aus extra dünnem Nanofront
-  4 Wege Stretch
-  Daumen verstärkt
-  Knöchelsystem für leichtes abwinkeln

Material: 55% Nylon / 45% Synthetik Leder



HE1158R



HE1158G





HE1158S



Baggy EVO Handschuh

Größen: XS,S,M,L,XL,XXL

Preis: 39,90

-  Handinnenseite
-  Daumen verstärkt
-  4 Wege Stretch

Material:
55% Nylon
45% Synthetik Leder

Größen: XS,S,M,L,XL,XXL

Preis: 39,90



HE1128G



HE1128S



HE1128R



Neopren Handschuh

Die Oberseite ist aus Neopren. Dieses speichert die Körperwärme und gibt somit ein angenehmes warmes Gefühl an kalten Tagen. Zusätzlich werden kleine TPR Protektoren aufgespritzt. Die Innenseite ist aus Clarino, der Daumen speziell verstärkt. Leichter Klettverschluss.

Material:
55% Nylon / 45% Synthetik Leder

Größen: XS,S,M,L,XL,XXL

Preis: 39,90



HE1214R



HE1214LM



hebo

Hemd

Größen: rot M,L,XL,XXL
 grau M,L,XL,XXL,XXXL

-  Polyester
-  Transferdruck
-  Luft zirkulierend
-  Elastische Bündchen
-  Schnelltrocknend
- Material:**
100% Polyester



●● HE2163G
Preis: 52,50



●● HE2163A
Preis: 52,50



●● HE2163R
Preis: 52,50



●● HE2164
Preis: 57,90



Hose

Größen: M,L,XL,XXL,XXXL/32,34,36,38,40
 Repsol M,L,XL,XXL/32,34,36,38

-  Polyester/Lycra
-  Lycra
-  Sehr elastisch hohe Schnitt und Zugfestigkeit
-  4 Wege Stretch
-  Transferdruck
- Material:**
90% Polyester
10% Elastomer



●● HE3163R
Preis: 124,90



●● HE3164
Preis: 139,90



●● HE3163G
Preis: 124,90



●● HE3163A
Preis: 124,90

Knieschutz im Lieferumfang



Weste

Größen: M,L,XL,XXL

-  Polyester
-  Luft zirkulierend
-  Schnelltrocknend
-  Transferdruck

Material:
100% Polyester



HE4347
Preis: 89,90



HE4348
Preis: 62,50



Jacke

Spezielle Jacke aus Polyester. Dadurch hat sie ein sehr geringes Packmass und passt in jede Tasche. Das Material ist winddicht und atmungsaktiv. Durchgängiger Frontreißverschluss für einfaches Anziehen. Zwei Reißverschlussaschen auf der Vorderseite. Durch das leichte Material wird ein Höchstmaß an Tragekomfort geboten.

Material:
100% Polyester

Größen: M,L,XL,XXL

WINDDICHT



HE4249
Preis: 94,90





HE4247
Preis: 99,90

Montesa Handschuh

Größen: S,M,L,XL,XXL

Preis: 34,90

-  Handinnenseite
-  Daumen verstärkt
-  4 Wege Stretch
- Material:
55% Nylon
45% Synthetik Leder



HE1153



Repsol Fiberglas Helm

Material: Fiberglas Gewicht: 975 gr. +/- 50gr.
 Helmschale: In zwei Größen (XS-M / L-XL)
 Belüftung: Stirn, oben, 4-fach hinten und seitlich. Die oberen Belüftungen können bei Regen verschlossen werden. Abdeckung im Lieferumfang. Seitlich sind abnehmbare Halter für eine Motocrossbrille angebracht. Diese halten das Brillenband sicher am Helm, somit kann die Brille z.B. einfach auf den Helm gezogen werden ohne sie zu verlieren. Innenfutter aus COOLMAX, herausnehmbar und waschbar
 Innenkonstruktion: stark stoßabsorbierend
 Helmschild: aus Kunststoff einstellbar
 Helmschrauben: aus Aluminium
 Vorbereitet für eine Freisprecheinrichtung
 Verschluss: Schnellverschluss mit Raster. Dies bietet den Vorteil den Helm so komfortabel zu schließen wie mit einem Klickverschluss und einer einfachen Nachjustierung.
 Zubehör: Helmbeutel
 Dekor: Lackiert
 Norm: ECE 22.05



HC1051
Preis: 199,-



Größen: XS 53-54,S 55-56,M 57-58,
L 59-60,XL 61-62



HCR1043



HCR1029



HCR1034



HCR1033



HCR1031



HCR1030



HCR1032



Zone 5 Helm

Material: ABS Gewicht: 1090gr. +/- 50gr.
 Helmschale: In zwei Größen (XS-M / L-XXL)
 Der Helm verfügt über einen herausziehbaren Sichtschutz.
 Dieser kann bei Bedarf einfach ausgeklappt werden
 und bietet Schutz gegen Staub, Dreck und Regen.
Belüftung: Oben, hinten und seitlich. Die oberen
 Belüftungen können bei Regen verschlossen werden.
Abdeckung im Lieferumfang.
 Innenfutter herausnehmbar und waschbar
 Innenkonstruktion: stark stoßabsorbierend
 Helmschild: aus Kunststoff einstellbar
 Helmschrauben: aus Kunststoff
LED Vorbereitung, siehe Katalogseite 98.
Bluetooth Vorbereitung, siehe Katalogseite 98.
 Verschluss: Schnellverschluss mit Raster. Dies bietet
 den Vorteil den Helm so komfortabel zu schließen wie mit
 einem Klickverschluss und einer einfachen Nachjustierung.
 Zubehör: Helmbeutel
 Dekor: Lackiert
 Norm: ECE 22.05



●●● HC1159
 Preis: 139,90

Größen: XS 53-54, S 55-56, M 57-58,
 L 59-60, XL 61-62, XXL 63-64

LIGHT FOR LIFE

●●●● Ready



●●● HC1158
 Preis: 139,90

Montesa T-Shirt 75h

T-Shirt aus 100% Baumwolle. Der Brustdruck
 wird mit einer umweltfreundlichen Wassertechnik
 aufgebracht. Kleines 3D Montesa am Ärmel.

Größen: S,M,L,XL,XXL,XXXL
 Preis: 27,90

●●● MT2004B

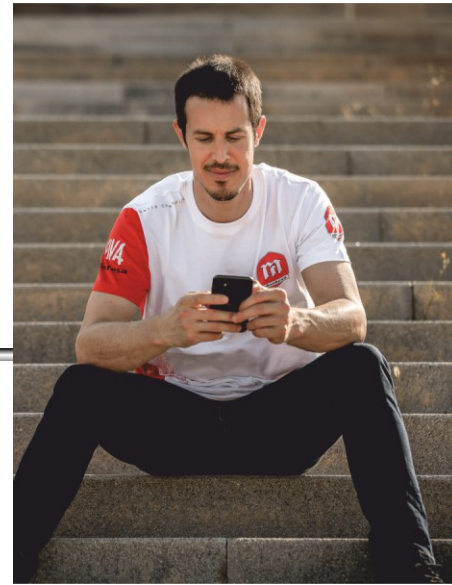

Montesa T-Shirt Paddock

Zweifarbiges T-Shirt aus 100% Baumwolle.
 Der Druck wird mit einer umweltfreundlichen
 Wassertechnik aufgebracht.

Größen: S,M,L,XL,XXL,XXXL
 Preis: 32,50

●●● MT2005B



Montesa T-Shirt Ride Me

T-Shirt aus 100% Baumwolle. Großer Motorrad-Druck auf
 der Brust, Logo auf dem Rücken. Der Druck wird mit einer
 umweltfreundlichen Wassertechnik aufgebracht.

Größen: S,M,L,XL,XXL,XXXL
 Preis: 31,50

●●● MT2002A



Montesa T-Shirt Guilty

T-Shirt aus 100% Baumwolle mit Brusttasche und kleinem 3D Montesa am Ärmel. Der Druck wird mit einer umweltfreundlichen Wassertechnik aufgebracht.

Größen: S,M,L,XL,XXL,XXXL

Preis: 27,90

●●●MT2001B



hebo



Montesa T-Shirt Racing

T-Shirt mit farbig abgesetzten Dreiviertelärmeln aus 100% Baumwolle. Der Druck wird mit einer umweltfreundlichen Wassertechnik aufgebracht.

Größen: S,M,L,XL,XXL,XXXL

Preis: 33,50

●●●MT2003B



Montesa Hoodie Paddock

Hoodie mit YKK-Reißverschluss und zwei seitlichen Taschen. Großes Logo am Ärmel, der Seite und auf dem Rücken. Kleiner Brustdruck. Druck wird mit einer umweltfreundlichen Wassertechnik aufgebracht. Material: 80 % Baumwolle, 20 % Polyester.

Größen: S,M,L,XL,XXL,XXXL

Preis: 92,90

●●●MT4003R



Montesa Hoodie Ride Me

Hoodie mit großem Motorradruck auf der Brust und Logo auf dem Rücken. Kleines 3D Montesa am Ärmel. Druck wird mit einer umweltfreundlichen Wassertechnik aufgebracht. Material: 80% Baumwolle, 20% Polyester.

Größen: S,M,L,XL,XXL,XXXL

Preis: 64,90

●●●MT4002G



Montesa Hoodie Masterpiece

Hoodie mit YKK-Reißverschluss und zwei seitlichen Taschen, kleines Logo auf der Brust und großer Masterpiece-Druck auf dem Rücken. Druck wird mit einer umweltfreundlichen Wassertechnik aufgebracht. Material: 80% Baumwolle, 20% Polyester.

Größen: S,M,L,XL,XXL,XXXL

Preis: 89,90

●●●MT4001A



Montesa Jacke Puffy

Zweifarbige warm gefütterte, winddichte Team Jacke aus 100% Polyester. Zwei seitliche Taschen mit Reißverschluss. Kurze Armbündchen. Großer Montesa Aufdruck.
Größen: S,M,L,XL,XXL,XXXL
Preis: 169,90



●●●MT5001R



Montesa Weste Puffy

Zweifarbige warm gefütterte, winddichte Team Weste aus 100% Polyester. Zwei seitliche Taschen mit Reißverschluss. Großer Montesa Aufdruck.

Größen: S,M,L,XL,XXL,XXXL
Preis: 149,90



●●●MT5002R



Montesa Cap Classic

Graue Cap aus 100% Baumwolle mit gesticktem Logo, weitenverstellbar.

Preis: 29,90

●●●MT6001G



Montesa Cap Masterpiece

Blaue Cap aus 100% Baumwolle mit gesticktem Masterpiece-Schriftzug, weitenverstellbar.

Preis: 29,90

●●●MT6002A



Montesa Gesichtsmaske

Washbare Gesichtsmaske aus 92% Polyester und 8% Elasthan. Das Material filtert bis zu 91,81% der Schwebstoffe aus, die Luftdurchlässigkeit liegt bei 40,6%. Kein Medizinprodukt.

Preis: 8,90



●●●MT6100N



●●●MT6100R



Montesa Schuhe

Textil-Freizeitschuh mit gesticktem Montesa Logo. Beim roten Modell werden Ersatzschnürsenkel in weiß, beim schwarzen Modell in rot mitgeliefert.

Material:
Obermaterial: Kunststoff/Leder
Innenmaterial: Textil
Decksohle: Textil
Sohle: Kunststoff

Größen: 36 - 47

Preis: 104,90



●●●MT7001R



●●●MT7001N



Pro 20 Kinder Hemd

Größen: 6,8,10,12 // 116/128/134/152

Preis: 43,90

- Polyester
- Luft zirkulierend
- Schnelltrocknend
- Transferdruck
- Elastische Bündchen

●●HE2137R



Pro20 Kinder Hose

Größen: 6,8,10,12 // 116/128/134/1

Preis: 104,90

- Polyester/Lycra
- Lycra
- Sehr elastisch hohe Schnitt und Zugfestigkeit
- Transferdruck
- 4 Wege Stretch

●●HE3137R



NEU



Knieschutz im Lieferumfang

Kinder Stiefel

Größen: 31,33,35,37

Preis: 172,50

●●HT2006



Team|| Kinder Handschuh

Größen: S,M,L,XL

Preis: 27,90

- Handinnenseite
- 4 Wege Stretch
- Daumen verstärkt

Material:
55% Nylon
45% Synthetik Leder



●●HE1157R



●●HE1157S



●●HE1157LM



●●HTR3107 links
HTR3108 rechts

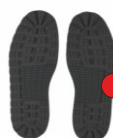

●●HTR2001

Zone 4 Carbon Helm

Material: Carbon Gewicht: 875gr. +/- 50gr.
 Helmschale: In zwei Größen (XS-M / L-XL)
 Belüftung: Stirn, oben, 4- fach hinten und seitlich. Die oberen Belüftungen können bei Regen verschlossen werden. Abdeckung im Lieferumfang.
 Seitlich sind abnehmbare Halter für eine Motocrossbrille angebracht. Diese halten das Brillenband sicher am Helm, somit kann die Brille z.B. einfach auf den Helm gezogen werden ohne sie zu verlieren.
 Innenfutter aus COOLMAX, herausnehmbar und waschbar
 Innenkonstruktion: stark stoßabsorbierend
 Helmschild: aus Kunststoff einstellbar
 Helmschrauben: aus Aluminium
 Verschluss: Schnellverschluss mit Raster.
 Dies bietet den Vorteil den Helm so komfortabel zu schließen wie mit einem Klickverschluss und einer einfachen Nachjustierung.
 Zubehör: Helmbeutel
 Dekor: Lackiert
 Norm: ECE 22.05
 Größen: XS 53-54, S 55-56, M 57-58, L 59-60, XL 61-62

hebo



HC1062
 Preis: 299,90



HCR1029



HCR1042



HCR1034



HCR1032



HCR1033



HCR1031



HCR1030

Zone 4 Fiberglas Helm

Material: Fiberglas Gewicht: 975 gr. +/- 50gr.
 Helmschale: In zwei Größen (XS-M / L-XL)
 Belüftung: Stirn, oben, 4- fach hinten und seitlich.
 Die oberen Belüftungen können bei Regen verschlossen werden. Abdeckung im Lieferumfang. Seitlich sind abnehmbare Halter für eine Motocrossbrille angebracht. Diese halten das Brillenband sicher am Helm, somit kann die Brille z.B. einfach auf den Helm gezogen werden ohne sie zu verlieren.
 Innenfutter aus COOLMAX, herausnehmbar und waschbar
 Innenkonstruktion: stark stoßabsorbierend
 Helmschild: aus Kunststoff einstellbar
 Helmschrauben: aus Aluminium
 Verschluss: Schnellverschluss mit Raster.
 Dies bietet den Vorteil den Helm so komfortabel zu schließen wie mit einem Klickverschluss und einer einfachen Nachjustierung.
 Zubehör: Helmbeutel
 Dekor: Lackiert
 Norm: ECE 22.05
 Größen: XS 53-54, S 55-56, M 57-58, L 59-60, XL 61-62



HC1030B
 Preis: 174,90



HC1030N
 Preis: 174,90



HCR1034



HCR1044N



HCR1044B



HCR1032



HCR1033



HCR1031



HCR1030



HCR1029

Zone 4 Fiberglas Helm

Material: Fiberglas Gewicht: 975 gr. +/- 50gr.
 Helmschale: In zwei Größen (XS-M / L-XL)
 Belüftung: Stirn, oben, 4-fach hinten und seitlich.
 Die oberen Belüftungen können bei Regen verschlossen werden.
 Abdeckung im Lieferumfang.
 Seitlich sind abnehmbare Halter für eine Motocrossbrille angebracht.
 Diese halten das Brillenband sicher am Helm, somit kann die Brille z.B. einfach auf den Helm gezogen werden ohne sie zu verlieren.
 Innenfutter aus COOLMAX, herausnehmbar und waschbar
 Innenkonstruktion: stark stoßabsorbierend
 Helmschild: aus Kunststoff einstellbar
 Helmschrauben: aus Aluminium
 Verschluss: Schnellverschluss mit Raster. Dies bietet den Vorteil den Helm so komfortabel zu schließen wie mit einem Klickverschluss und einer einfachen Nachjustierung.
 Zubehör: Helmbeutel
 Dekor: Lackiert
 Norm: ECE 22.05
 Größen: XS 53-54,S 55-56,
 M 57-58,L 59-60,XL 61-62



●● HC1028R
 Preis: 189,90



●● HC1028YF
 Preis: 189,90



●● HC1028N
 Preis: 189,90



●● Hc1027
 Preis: 214,90



HCR1029



HCR1041Y



HCR1041R



HCR1041N



HCR1041B



HCR1031



HCR1030



HCR1032



HCR1033

Zone 5 Helm

Material: ABS Gewicht: 1090gr. +/- 50gr.
 Helmschale: In zwei Größen (XS-M / L-XXL)
 Der Helm verfügt über einen herausziehbaren Sichtschutz.
 Dieser kann bei Bedarf einfach ausgeklappt werden
 und bietet Schutz gegen Staub, Dreck und Regen.

Belüftung: Oben, hinten und seitlich. Die oberen
 Belüftungen können bei Regen verschlossen werden.
Abdeckung im Lieferumfang.

Innenfutter herausnehmbar und waschbar

Innenkonstruktion: stark stoßabsorbierend

Helmschild: aus Kunststoff einstellbar

Helmschrauben: aus Kunststoff

LED Vorbereitung, siehe Katalogseite 98.

Bluetooth vorbereitet, siehe Katalogseite 98.

Verschluss: Schnellverschluss mit Raster. Dies bietet
 den Vorteil den Helm so komfortabel zu schließen wie mit
 einem Klickverschluss und einer einfachen Nachjustierung.

Zubehör: Helmbeutel

Dekor: Lackiert

Norm: ECE 22.05

Größen: XS 53-54,S 55-56,M 57-58,

L 59-60,XL 61-62,XXL 63-64

Preis: 139,90

Zone 5 Helme haben alle einen klappbaren Sichtschutz



NEU



Bluetooth

Sie können diesen Helm auch mit Bluetooth bestellen, siehe Seite 98

LIGHT FOR LIFE

Ready



●●HC1123T



●●HC1123BG



●●HC1124N



●●HC1124B



HCR1124



HCR1122



HCR1126



HCR1116LM



HCR1116G



HCR1133R



HCR1133LM



HCR1121



HCR1123



HCR1125

Zone 5 Helm

Material: ABS Gewicht: 1090gr. +/- 50gr.
 Helmschale: In zwei Größen (XS-M / L-XXL)
 Der Helm verfügt über einen herausziehbaren Sichtschutz. Dieser kann bei Bedarf einfach ausgeklappt werden und bietet Schutz gegen Staub, Dreck und Regen.
 Belüftung: Stirn, seitlich und hinten.
 Innenfutter herausnehmbar und waschbar
 Innenkonstruktion: stark stoßabsorbierend
 Helmschild: aus Kunststoff, einstellbar
 Helmschrauben: aus Kunststoff
LED Vorbereitung, siehe Katalogseite 98.
Bluetooth vorbereitet, siehe Katalogseite 98.
 Verschluss: Schnellverschluss mit Raster. Dies bietet den Vorteil, den Helm so komfortabel zu schließen wie mit einem Klickverschluss und einer einfachen Nachjustierung.
 Zubehör: Helmbeutel
 Dekor: Lackiert
 Norm: ECE 22.05
 Größen: XS 53-54, S 55-56, M 57-58,
 L 59-60, XL 61-62, XXL 63-64
 Preis: 114,90

Zone 5 Helme haben alle **hebo** einen klappbaren Sichtschutz



LIGHT FOR LIFE
 Ready



Sie können diesen Helm auch mit Bluetooth bestellen, siehe Seite 104



●●●HC1112N



●●●HC1112B



●●●HC1112R



●●●HC1112G



●●●HC1112LM



●●●HC1119N

Matt finish



●● HC1120R
Preis: 134,90

●● HC1120LM
Preis: 134,90

HCR1124 HCR1122 HCR1126

HCR1116N HCR1116B HCR1116R HCR1116LM HCR1116G HCR1133R HCR1133LM HCR1121 HCR1123 HCR1125

Bluetooth für Zone 5 und Sepang Helme

Bleiben Sie immer mit Ihrem Handy verbunden und hören Sie Ihre Lieblingslieder oder Ihren Navigator, während Sie Motorrad fahren. Die Freisprecheinrichtung ist zu 100% mit allen Bluetooth® fähigen Handys, Smartphones und Audiogeräten kompatibel. Das Bluetooth-Headset, ist im Helm per Klett befestigt. Sollten Sie es nicht benötigen, kann es heraus genommen werden. Das Headset hat die Größe eines Mikrofons und muss daher nicht an der Außenseite des Helmes befestigt werden.

Eigenschaften:

- Genießen Sie Ihre Musik mit 2 Lautsprechern in Stereo
 - Beantworten Sie Ihre Anrufe mit der Voice-Answer-Funktion
 - Verbinden Sie Ihre beiden Telefone gleichzeitig
 - Hören Sie zu und folgen Sie den Anweisungen Ihres Smartphone Navigators
 - Intuitiv: nur eine Bedientaste im Mikrophon integriert
 - Bluetooth V.4.0
 - HQ-Sound und Noise Reduction-Technologie
 - HF 2.0 Dual kann mit HF3/D3 oder den meisten anderen INTERCOM-Bluetooth-Geräten als Slave-Geräte gekoppelt werden
- Spezifikationen:
- Bis zu 10 Meter Reichweite
 - Polymer-Lithium-Batterie 110 mAh
 - Gesprächszeit: > 7h
 - Ladezeit: 2 h
 - Standby-Zeit: > 60h
 - Betriebsfrequenz: 2,4 GHz
 - Stromversorgung: DC 5.0V 500 mA



Bluetooth™



Preis: Der Helmpreis erhöht sich um 19,90

Rücklicht / Bremslicht

"LIGHT FOR LIFE" ist ein Sicherheitslichtsystem exklusiv für HEBO ZONE 5 Helme. Bei diesen Helmen ist die Aufnahme für das System serienmäßig vorinstalliert. Somit müssen Sie einfach nur die zusätzlichen notwendigen Teile kaufen, um das System zu aktivieren.

Sie können zwischen zwei Optionen wählen.

1. Rücklicht / ELEKTRONIK BOX # 1 "LIGHT FOR LIFE". Wird der Schalter an der Elektronik Box aktiviert, schaltet diese das Licht am Helm an und Sie haben ein zusätzliches Rücklicht an Ihrem Helm.

2. Bremslicht / Elektronik Box # 1 "LIGHT FOR LIFE" + SENDER # 2 BOX. Wird der Schalter an der Elektronik Box aktiviert und der zusätzliche Sender an Ihrem Motorrad angebaut, bietet dieses System ein zweites Bremslicht an Ihrem Helm, welches parallel zum Motorrad Bremslicht leuchtet.

LIGHT FOR LIFE

●●● Ready



H00011
Preis: 29,90

BOX # 1



●●● H00012
Preis: 19,90

BOX # 2



Zone Helm

Material: ABS Gewicht: 1150gr. +/- 50gr.
 Belüftung: Oben und seitlich
 Innenfutter herausnehmbar und waschbar
 Innenkonstruktion: stark stoßabsorbierend
 Helmschild: aus Kunststoff
 Verschluss: Klickverschluss
 Zubehör: Helmbeutel
 Norm: ECE 22.05

Größen: XS 53-54, S 55-56,
 M 57-58, L 59-60, XL 61-62
 Preis: 89,90

hebo



HCR1101S

HCR1129



HCR1005



HCR1101W

●●●HC1100N

●●●HC1100B

Fantic Hemd Delay

Hemd aus Synthetik-Materialien mit Microporen, um ein Maximum an Elastizität, Tragekomfort, Luftzirkulation, Atmungsaktivität und ein angenehm trockenes Gefühl zu vermitteln. Die Armbündchen und der Kragen sind aus Lycra.

Material: 100% Polyester

Größen: S,M,L,XL,XXL

Preis: 84,90

●●●D06300



●●●D06301

Fantic Trial Hose Delay

Trialhose aus Lycra für max. Elastizität, Beweglichkeit und Komfort. Das Knie ist gepolstert. Auf der Innenseite hitzebeständiges Thermic Nylon. Leichter Kunststofffrasterverschluss. Auf der linken Seite eine Tasche mit Reißverschluss.

Material: 90% Polyester, 10% Elastomer

Größen: S,M,L,XL,XXL,XXXL / 30,32,34,36,38,40

Preis: 149,90



●●●D77075

Fantic T-Shirt Delay

Das T-Shirt Fantic Trial Vintage wurde von Delaytrial entworfen. Fruits of the loom Cotton-Baumwoll-T-Shirts aus Belcoro®-Garn für ein angenehmes Tragegefühl. Mit Rundhalsausschnitt aus Baumwolle / Lycra® gerippt. Material: 100% Baumwolle

Größen: S,M,L,XL,XXL

Preis: 19,90



Trialhandschuh Delay



Handin-nenseite



Daumen verstärkt



4 Wege Stretch

Material Neopren 50% Synthetik Leder 50%

Größen Erwachsenen:
 rot S,M,L,XL
 schwarz S,M,L,XL,XXL
 Preis: 32,90

Größen: Kinder
 rot S,M,L,XL
 Preis: 29,90



●●●Erw.D06020R
 Kid. D06021R



●●●D06020S

hebo Die Protektorenübersicht finden Sie auf den Katalogseiten 15 bis 18 für Erwachsene und Kinder.



Tech Comp Stiefel

Ober Material: Synthetik, stark abriebfest, pflegeleicht und leichter als Naturleder
 Flexible Zonen an Spann und Ferse
 Zugseil: aus Flugzeugstahl
 Schienbeinprotektor mit Lufteinlässen.
 TPU Knöchelprotektor
 Ferse und Stiefelspitze verstärkt.
 Weiche Abdichtung am Schaft mit großem Klett
 Hitzebeständiger und verstärkter Wadenschutz.
 Nähte zweifach vernäht.
 Griffing weiche, zweigeteilte, stoßabsorbierende Sohle

Preis: 259,90



Durch das Schnellschnürsystem (BOA) lässt sich der Stiefel absolut präzise anpassen und blitzschnell per Drehrädchen exakt einstellen und wieder öffnen. Dank der Gleichmäßigkeit des Verschluss-Systems sorgt dieses in Verbindung mit dem extra weichen Synthetikmaterial für eine perfekte Passform und besten Sitz ohne Druckstellen. Mit dem Boa-Rädchen lässt sich der Schuh mit einer Hand feinjustieren, 1 Klick zieht das Seil aus Flugzeugstahl um einen Millimeter fester an. Am Schaftende sorgt ein Klettband für sicheren Halt. Noch präziser und einfacher kann TRAGEKOMFORT nicht sein!



HT1020W
 ●● Größen 39 bis 46
 Solange Vorrat reicht

HT1020G
 ●● Größen 44,45,46,47
 Solange Vorrat reicht

HT1020R
 ●● Größen 43,44,45,46,47
 Solange Vorrat reicht



Technical 2.0 Micro

Material: Microfiber
 Flexible Zonen an Spann und Ferse
 Kunststoffschnallen verstell- und auswechselbar.
 Schienbeinprotektor und Fersenverstärkung.
 Weiche Abdichtung am Schaft.
 Hitzebeständiger Wadenschutz.
 Protektor für die untere Schnalle
 Griffig weiche, zweigeteilte stoßabsorbierende Sohle
 Größen: 38,39,40,41,42,43,44,45,46,47,48
 Preis: 204,90



NEW

Technical 2.0 Leder **hebo**

Material: 1,8 - 2,0mm starkes Natur Leder
Flexible Zonen an Spann und Ferse
Aluminiumschnallen verstell- und auswechselbar.
Schienbeinprotector und Fersenverstärkung.
Weiche Abdichtung am Schaft.
Hitzebeständiger Wadenschutz.
Protector für die untere Schnalle.
Nähte zweifach vernäht.
Griffig weiche, zweigeteilte, stoßabsorbierende Sohle



Größen: 38,39,40,41,42,43,44,45,46,47,48
Preis: 255,00



●●HT1012N

●●HT1012NTR



Weiche Schaftabdichtung
Breiter Klettverschluss
Verstärkte Innenseite
Luft Auslass
Protector
TPU Protector
Flexible Zonen
Alu Schnallen
Material Leder 1,8 - 2,0mm
Fersen Stabilisator
Zweigeteilte Sohle speziell für Raste und Bremse
Zweifach genäht
Verstärkt
Mehrlagen Sohle Goodyear
Protector für Schnalle

●●HTR3109



●●HTR1020R



Trialstiefel Zero **SIDI**

Material: Leder 3mm stark
Flexible Zonen an Spann, Ferse und Außenseite
Kunststoffschnallen verstell- und auswechselbar,
Spannbänder über Rasterung fixierbar.
Schienbein- und Fersenprotector.
Weiche Abdichtung am Schaft und einen großen Verstellbereich, daher auch für kräftige Waden geeignet.
Hitzebeständiger Wadenschutz mit Protectors
Griffig weiche, stoßabsorbierende Sohle

Größen:
40,41,42,43,44,45,46,47



●●52197-243
Preis: 299,90



●●52197-102
Preis: 289,90



●●52197-115
Preis: 289,90

Kinderstiefel 2.0 Micro **hebo**

Material: Microfiber
Flexible Zonen an Spann und Ferse
Kunststoffschnallen verstell- und auswechselbar.
Schienbeinprotector und Fersenverstärkung.
Weiche Abdichtung am Schaft.
Hitzebeständiger Wadenschutz.
Protector für die untere Schnalle
Griffig weiche, zweigeteilte stoßabsorbierende Sohle

Größen: 31,33,35,37
Preis: 172,50



●●HTR2001



●●HTR3107 links
●●HTR3108 rechts



Weiche Schaftabdichtung
Breiter Klettverschluss
Verstärkte Innenseite
Luft Auslass
Protector
Kunststoff Schnallen
Flexible Zonen
Material Microfiber
Fersen Stabilisator
Griffige Trial Sohle
Zweifach genäht
Verstärkt
Mehrlagen Sohle Goodyear
Protector für Schnalle

●●HT2006

Racing Trial Lenker 22mm

Klassischer Trialenker aus 2014 Aluminium. Die Oberfläche hat ein kugelgestrahltes Finish. Für ein optimales Gasgefühl ist die rechte Seite poliert und das linke Lenkerende für guten Halt des Griffes gerändelt. Lasermarkierungen im Klemmungsbereich erleichtern die Montage. Das Lenkerpolster ist im Lieferumfang enthalten.

Preis: 69,90

●●●HR30009280P

●●●HR30009280N



TRIAL Shop

Trial Lenker 28mm konifiziert Delay

Konifizierter Alu Lenker ohne Strebe. Durchmesser 28 mm. Die linke Seite ist gerändelt für einen guten Halt des Griffgummis. Die Lenker haben den Vorteil, dass sie etwas flexibler sind und somit Stöße komfortabler abfedern.

Preis: 64,90 Carbon Design 74,90

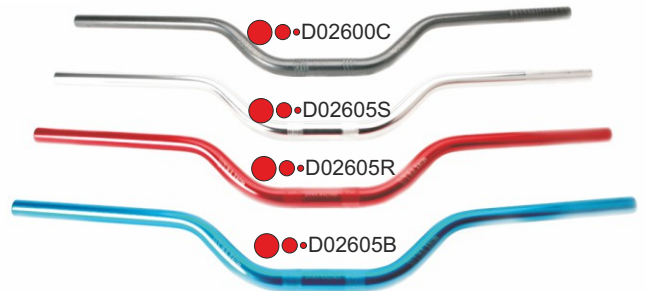

Trial Lenker WRP 22mm

Der Lenker ist aus einer ultrastarken und leichten 7075-T6 Ergal Aluminiumlegierung hergestellt. Die Oberfläche hat ein kugelgestrahltes Finish. Lasermarkierungen im Klemmungsbereich erleichtern die Montage und das Einstellen. Das linke Lenkerende ist gerändelt für optimalen Halt des Griffgummis.

Preis: 49,90

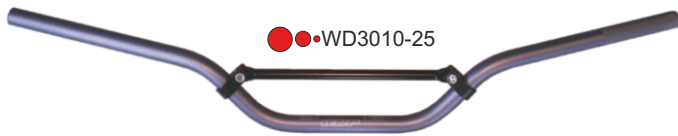

Trial Lenker 22mm 6.0

Extra hoher 6,0 Lenker. Der Lenker ist aus einer ultrastarken und leichten Aluminiumlegierung hergestellt. Die Oberfläche hat ein kugelgestrahltes Finish. Das linke Lenkerende ist gerändelt für optimalen Halt des Griffgummis. Lenkerpolster im Lieferumfang.

Preis: 89,90



Klemmsatz Pro-Mount

Klemmsatz aus kaltgeschmiedetem Aluminium, für Lenker mit einem Durchmesser von 28,6 mm. Dieser Klemmsatz wird benötigt, wenn die untere Auflage des Lenkers an die Gabelbrücke angegossen ist. Inklusive aller Schrauben für die Montage.

Preis: 47,50

●●●WD9000-014

●●●WD9000



Anbausatz 28mm Lenker

Lenker Klemmsatz für 28mm Lenker, wenn die Klemmböcke abnehmbar sind. Material: Aluminium poliert inkl. Schrauben.

Preis: 59,90

●●●D02705



Lenkerpolster Oversize

Lenkerpolster für Lenker ohne Mittelstrebe.



●●●HR30009380LM
Preis: 18,50

●●●HR30009380R
Preis: 18,50



●●●004014
Preis: 11,90

Lenkererhöhung

Lenkererhöhung für Originalaufnahmen. Durch die verschiedenen Unterlagen ist die Lenkerhöhe optimal einzustellen.

Kit besteht aus: 15mm + 10 mm + 5mm + 5mm sowie 3 Satz längere Schrauben für die Befestigung.

Artikelnummer	Lenkerdurchmesser
WD9011	22mm
WD9012	28mm

Preis: 54,90



Lenkerpolster rund

Lenkerpolster für Lenker mit Mittelstrebe.

Preis: 9,90

●●●WD4008



TRIAL Shop

Lenkerstopfen Hebo

Alu Verschlussstopfen für die Lenkerenden.
Set 2 Stück.
Preis: 16,50



●●●HR2250202P



●●●HR2250202A



●●●HR2250202R



●●●HR2250202N

Lenkerstopfen CSP

Alu Verschlussstopfen für die Lenkerenden. Set 2 Stück.
Preis: 23,90

●●●AK5912R



●●●AK5912G



●●●AK5912B



●●●AK5912O

Gasgriff Domino

Trial Gasgriff in zwei Ausführungen.
Artikelnummer:
Gasgriffhülse weiss kurz: D02300
Gasgriffhülse schwarz lang: D02305
Preis: 19,90



Deckel Gasgriff Domino

Preis: 6,30

●●●D02340



Lenkerstopfen Kunststoff

Kunststoff Verschlussstopfen für die Lenkerenden. Set 2 Stück.
Art.Nr. D00001 rot
D00001 schwarz
D00001 blau

Preis: 5,20



Gasgriff einstellbar

Eignet sich für Kinder oder Anfänger.
Mit einer Schraube auf der Rückseite kann in Sekundenschnelle der Drehwinkel des Gasgriffs begrenzt werden.

Preis: 34,90

●●●D02315



Griffgummi Delay

Farbe: schwarz

Preis: 10,90

●●●D02407



Griffgummi Zero Hebo

Farbe: schwarz

Preis: 10,90

●●●HP2150211N



Griffgummi Zero Trans.

Transparentes Griffgummi.

Preis: 10,90

●●●HP2150211TR



Griffgummi REA



●●●010001S
Preis: 12,90



●●●010001B
Preis: 15,90



●●●010001R
Preis: 15,90

Kupplungs- und Bremshebel

Kaltgeschmiedete Aluhebel. Dies hat den Vorteil, dass der Hebel erheblich stabiler ist als ein Gusshebel.

Preis: silber 15,50; blau und rot 15,90

AJP / Braktec	lang	kurz
Bremshebel silber	009099SI	009098SI
Bremshebel rot	009099R	009098R
Bremshebel blau	009099B	009098B
Kupplungshebel silber	009097SI	009096SI
Kupplungshebel rot	009097R	009096R
Kupplungshebel blau	009097B	009096B
Kupplungshebel AJP Sherco 98-11 silber	009102SI	
Kupplungshebel AJP Sherco 98-11 blau	009102B	



Beta / Grimeca	lang	kurz
Bremshebel silber	009111SI	009110SI
Bremshebel rot	009111R	009110R
Kupplungshebel silber	009109SI	009108SI
Kupplungshebel rot	009109R	009108R



Kupplungs- und Bremshebel

Hebel passend für **große** und **kleine** AJP Armaturen, da **doppelt gebohrt**. Lieferbar in lang und kurz. Nach Herausnahme der Kunststoffbüchsen auch passend für Beta.

Preis: 12,50



Büchsen für Hebel

Ersatzbüchsen passend für Kupplungs- und Bremshebel AJP + Braktec.
Set mit 2 Stück

Material Art. Nr. Preis
Kunststoff 004024 € 1,80
Messing D02185 € 6,50



Gummi AJP

Druckstange, Gummi feder passend für AJP Armaturen.

Preis: 4,50



●●●004020R

●●●004020B

●●●004020S

Einstellschrauben für Hebel

Mit dieser Schraube können Sie einfach Ihren Druckpunkt nachjustieren.
Für Kupplung und Bremse. AJP / Beta / Braktec.

Preis: 5,20



●●●009101

Einstellschrauben Kupplung und Bremse

Die Schrauben ermöglichen ein schnelles Einstellen ohne Werkzeug.
Aus CNC bearbeitetem Alu hergestellt.

Preis: Einzeln 10,70

Zweier Set 17,50

Komplett Set 29,90



Skizze der Schrauben und die Übersicht der Sets.

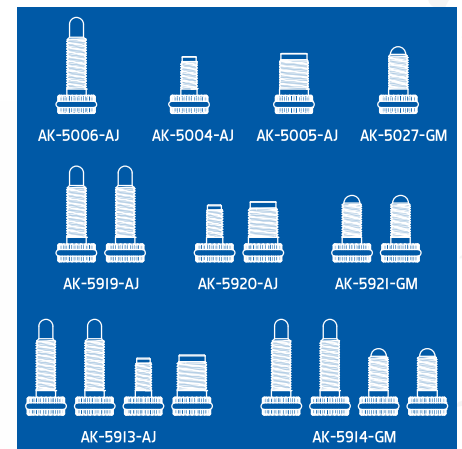

Modell	Farbe	Art.Nr.Stück	Art.Nr.Paar
Einstellschraube Druckpunkt Hebel			
AJP/Beta/Braktec/Grimeca	■ ■ ■ ■ ■ ■ ■ ■	AKA5006AJ.	AK5919AJ.
Anschlagschraube Hebel			
Bremse AJP/Braktec	■ ■ ■ ■ ■ ■ ■ ■	AK5005AJ.	AK5920AJ.
Kupplung AJP/Braktec	■ ■ ■ ■ ■ ■ ■ ■	AK5004AJ.	
Bremse/Kupplung Grimeca/Beta	■ ■ ■ ■ ■ ■ ■ ■	AK5027GM.	AK5921GM.
Komplett Set Schrauben Druckpunkt Hebel und Anschlagschrauben			
AJP / Braktec	■ ■ ■ ■ ■ ■ ■ ■	AK5913AJ.	
Grimeca / Beta	■ ■ ■ ■ ■ ■ ■ ■	AK5914GM.	



Einstellschrauben für Druckpunkt

Mit dieser Schraube können Sie einfach Ihren Druckpunkt nachjustieren. Für Kupplung und Bremse. AJP / Beta / Braktec.

Preis: 4,90

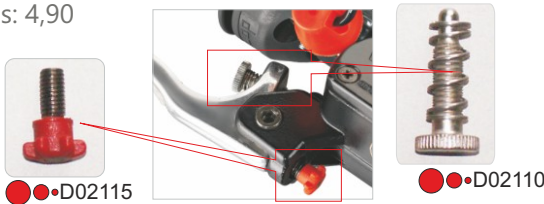

●●●D02115

●●●D02110

Anschlagschrauben für Hebel

Mit dieser Schraube können Sie einfach den Hebelanschlag anpassen. Passend für AJP und Braktec Kupplungspumpe.

Preis: 3,30

Aludeckel für Geberzylinder

Farbig eloxierter Aluminiumdeckel für Kupplung- und Bremszylinder.

Preis: 14,90



Modell	Farbe	Art.Nr.
AJP		
Große Pumpe	rot/blau/gold	004022.
Kleine Pumpe	rot/blau/gold	004023.

Aludeckel für Geberzylinder

Farbig eloxierter Aluminiumdeckel für Kupplung- und Bremszylinder. Hergestellt aus einer Alu-Legierung mit CNC Technik.

Preis: 23,90

Modell	Farbe	Art.Nr.
AJP		
Große Pumpe	■ ■ ■ ■ ■ ■ ■ ■	AA5000AJ.
Kleine Pumpe	■ ■ ■ ■ ■ ■ ■ ■	AA5001AJ.
Braktec		
Kupplung	■ ■ ■ ■ ■ ■ ■ ■	AA5036BK.
Bremse	■ ■ ■ ■ ■ ■ ■ ■	AA5035BK.
Grimeca / Beta		
Kupplung	■ ■ ■ ■ ■ ■ ■ ■	AA5002GM.
Bremse	■ ■ ■ ■ ■ ■ ■ ■	AA5003GM.
Formula		
Bremse / Kupplung	■ ■ ■ ■ ■ ■ ■ ■	AA5029FR.



TRIAL Shop

Gabelbrücke oben

Hergestellt aus Ergal mit CNC Technik.

-Optimaler Kompromiss aus Gewicht und Stabilität

-Zweifachklemmung

-Verbessert die Fahrstabilität.

-Lenkerposition 4-fach einstellbar, Mitte +6, +12 und -6

-3-fach in der Höhe 5,10 und 15mm für optimale Ergonomie.

Nur auf Bestellung, Lieferzeit ca. 2-3 Wochen

Preis pro Satz 199,90



Modell	Baujahr	Farbe	Art.Nr.
BETA			
EVO 38mm	09-13	rot/schwarz	TK2905BT
GAS GAS			
TXT Marzocchi 40mm	ab 05	rot/schwarz	TK2917GG
TXT Tech 39mm	ab 12	rot/schwarz	TK2918GG
SCORPA			
SR Ceriani 38mm	10-14	or./blau/schw./gold	TK2908SH
SR Tech 39mm	ab 15	or./blau/schw./gold	TK2904SH
SR Marzocchi 40mm	ab 15	orange/schwarz	TK2908SH
SHERCO			
ST Ceriani 38mm	99-11	or./blau/schw./gold	TK2908SH
ST Tech 39mm	ab 12	or./blau/schw./gold	TK2904SH

Gabelbrücke komplett

Hergestellt aus Ergal mit CNC Technik.

-Optimaler Kompromiss aus Gewicht und Stabilität

-Zweifachklemmung oben und Dreifachklemmung unten.

-Verbessert die Fahrstabilität und verhindert ein Verdrehen von der Gabel.

-Lenkerposition 4-fach einstellbar, Mitte +6, +12 und -6

-3-fach in der Höhe 5,10 und 15mm für optimale Ergonomie.

- Inkl. Lenkkopflager

Nur auf Bestellung, Lieferzeit ca. 2-3 Wochen

Preis pro Satz 419,90

Modell	Baujahr	Farbe	Art.Nr.
BETA			
EVO Beta 38mm	ab 09	rot / schwarz	TK2903BT
EVO Tech 39mm	ab 09	rot / schwarz	TK2913BT
GAS GAS			
TXT Marzocchi 40mm	ab 05	rot / schwarz	TK2914GG
TXT Tech 39mm	ab 12	rot / schwarz	TK2915GG
JOTGAS			
JT Marzocchi 40mm	ab 11	rot / schwarz	TK2906JT
JT Tech 39mm	ab 11	rot / schwarz	TK2910JT
MONTESA			
Showa / Tech 39mm	ab 05	rot/schwarz/orange	TK2916MT
OSSA			
TR Marzocchi 40mm	ab 11	grün / schwarz	TK2911SS
TR Tech 39mm	ab 13	grün / schwarz	TK2912SS
SCORPA			
SR Ceriani 38mm	10-14	orange / blau	TK2907SH
SR Tech 39mm	ab 15	or./blau/schw./gold	TK2902SH
SR Marzocchi 40mm	ab 15	orange / schwarz	TK2921SH
SHERCO			
ST Ceriani 38mm	99-11	orange / blau	TK2907SH
ST Tech 39mm	ab 12	or./blau/schw./gold	TK2902SH
TRS			
Tech 39mm	ab 16	rot / schwarz	TK2920TS



Inklusive
Lenker-
erhöhung

Tankventil Montesa

Entlüftungsventil aus CNC bearbeitetem Aluminium, welches auf den

Entlüftungsschlauch gesteckt wird. Erleichtert das öffnen und schließen des Tankdeckels.

Passend 2005-2019 / Farben: rot und schwarz

Preis: 17,50

●●AA6017MT+ Farbe



Tankdeckel

Tankdeckel aus CNC bearbeitetem Aluminium. Bei Tankdeckeln mit Belüftungsschlauch entfällt dieser durch ein innenliegendes Belüftungssystem. Racing Style.

Modell	Baujahr	Farbe	Art.Nr.	Preis
BETA				
2-Takt ab 125ccm	09-16	rot	AA6004BT	47,90
2-Takt ab 125ccm	2017	rot	AA6012BT	47,90
2-Takt 125ccm	2018	rot	AA6012BT	47,90
2-Takt ab 250ccm	ab 18	rot/schwarz	AA6016BT	47,90
2-Takt ab 125ccm	ab 19	rot/schwarz	AA6016BT	47,90
4-Takt	ab 18	rot/schwarz	AA6016BT	47,90
JOTAGAS				
JT	12-13	rot	AA6011JT	29,90
JT	14-18	rot	AA6007JT	29,90
MONTESA				
4 RT	05-19	rot/schwarz	AA6021MT	63,90
4 RT	ab 20	rot/schwarz	AA6024MT	63,90
OSSA				
TR	ab 11	gold	AA6003SS	47,90
SCORPA				
Twenty	ab 15	orange/blau	AA6005SC	47,90
SHERCO				
ST alle	11-15	blau	AA6002SH	29,90
ST alle	ab 16	blau/orange	AA6005SC	47,90
TRS				
RR	ab 16	rot/schwarz	AA6013TS	47,90



Schrauben

Schrauben für Inspektionsdeckel oder Öl Einfüllöffnungen aus CNC bearbeitetem 7075 T6 Aluminium.

Verleiht Racing Style.



Modell	Baujahr	Art.Nr.	Farbe	Preis
BETA 2-Takt				
ab 125 ccm	REV / EVO	TA0101BT.	rot/blau	11,90
GAS GAS				
ab 125 ccm	ab 02	TA0102GG	rot	11,90
JOTAGAS				
JT	12-18	TA0102GG	rot	11,90
MONTESA				
4 RT Öleinfüller mit Stab	alle	TA0103MTR	rot	18,90
4 RT Öleinfüller ohne Stab	alle	CA0053HDR	rot	15,90
4 RT Inspektionsdeckel Zün.	alle	CA0038HDR	rot	11,90
OSSA				
ab 125 ccm	ab 11	TA0102GG	rot	11,90
SCORPA				
alle 2-Takt Trial	ab 10	TA0100SHB	orange/blau	11,90
SHERCO				
alle 2-Takt Trial und X-Ride	ab 99	TA0100SHB	blau/orange	11,90
TRS				
alle	ab 16	TA0102GG	rot	11,90
VERTIGO				
alle	ab 16	TA0160VR	rot/grün	11,90

CSP Lenkeraufnahme TRS

Passend für originale Gabelbrücke. Hergestellt aus 2024 Aluminium und AISI 303 Stahl.
Schrauben und Hülsen im Lieferumfang.

Preis: 84,90

●●TK2928TS



TRIAL Shop



Fußrastenhalter TRS

Fußrastenhalter passend für Montesa TRS.
Sehr stabil und leicht da aus CNC bearbeitetem Ergal 7075 T6 hergestellt. Das optimierte Design verbessert das „rutschen“ über Hindernisse.

Inkl. Schrauben

Farbe: bronze.

Rot und schwarz auf Bestellung, Lieferzeit ca. 2 Wochen.

Preis: 199.-

●●TK1073TS

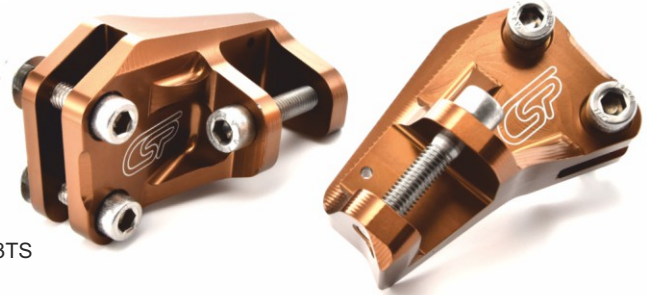

CSP Alu Klemmschelle

Farbig eloxierte Aluminium Klemmschelle für Kupplungs- und Bremszylinder. Hergestellt aus Ergal 7075 T6 mit CNC Technik.

Preis: 17,50

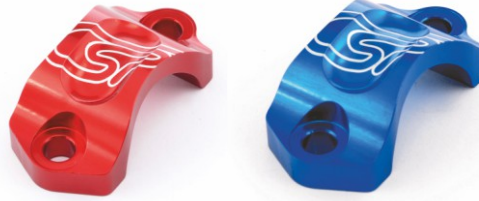

Modell	Farbe	Art.Nr.
Klemmschelle		
AJP / Braktec		AK5918BK.
Grimeca / Beta		AK5917GM.

Braktec Kupplungspumpen BK2

BRAKTEC
BRAKE SYSTEMS

Art.Nr. 463033M00 Bezeichnung Pumpe komplett Preis 144,90



Art.Nr. 463030M00 Bezeichnung Pumpe komplett Preis 144,90



Art.Nr. 463030M0R Bezeichnung Pumpe komplett Preis 154,90

Inkl. zweiten Deckel aus Metall Farbe rot



Erklärung Bk1 / Bk2

Bk1 ist die Halteschelle geteilt und wird mit zwei Schrauben befestigt. Bk2 hat eine einteilige Halteschelle mit Gelenk und nur einer Befestigungsschraube.



Original AJP/Braktec Ersatzteile für Kupplungspumpen

AJP Kupplungspumpe

Art.Nr. 463029M00 Bezeichnung Pumpe komplett Preis 144,90



Abbildungsbeispiel



Ersatzhebel			
Modell	Bezeichnung	Art.Nr.	Preis
BK1+BK2	Kupplungshebel original silber	849001M00	27,50
AJP	Kupplungshebel original silber	134.75.1400C	27,50
Kolben Rep. Set			
Modell	Bezeichnung	Art.Nr.	Preis
BK1	Dot Rep Satz	853001M00	24,90
BK1	Mineralöl Rep Satz	853005M00	24,90
BK2	Dot Rep Satz	853079M00	24,90
BK2	Mineralöl Rep Satz	853084M00	24,90
AJP	Mineralöl Rep Satz	150.00.602C	24,90
Deckel ink. Membrane			
Modell	Bezeichnung	Art.Nr.	Preis
BK1+BK2	Dot Deckel schwarz Kunststoff	858001M00	12,90
BK1+BK2	Mineralöl Deckel schwarz Kunststoff	858005M00	12,90
BK1+BK2	Dot Deckel rot Metall	858019M00	24,90
BK1+BK2	Mineralöl Deckel silber Metall	858004M00	24,90
AJP	Mineralöl Deckel grün Kunststoff	180.00.108C	24,90
AJP	Dot Deckel grün Plastik	180.00.107C	16,90

Braktec Bremspumpen BK2

Art.Nr. 460115M00	Bezeichnung Pumpe komplett	Preis 124,90
----------------------	-------------------------------	-----------------



DOT 4

Art.Nr. 460115M0S	Bezeichnung Pumpe komplett	Preis 134,90
----------------------	-------------------------------	-----------------

Deckel
Metall silber



DOT 4

Erklärung Bk1 / Bk2

Bk1 ist die Halteschelle geteilt und wird mit zwei Schrauben befestigt.

Bk2 hat eine einteilige Halteschelle mit Gelenk und nur einer Befestigungsschraube.



Ersatzhebel			
Modell	Bezeichnung	Art.Nr.	Preis
Bk1	Bremshebel silber	849000M00	27,50
Bk2	Bremshebel silber	849000M00	27,50
Kolben Rep. Set			
Modell	Bezeichnung	Art.Nr.	Preis
BK1	Dot Rep Satz	853001M00	24,90
BK2	Dot Rep Satz	853079M00	24,90
AJP	Dot Rep Satz	150.00.596C	24,90
Deckel ink. Membrane			
Modell	Bezeichnung	Art.Nr.	Preis
BK1+BK2	Dot Deckel schwarz Plastik	858000M00	12,90
BK1+BK2	Dot Deckel silber Metall	858003M00	24,90
AJP	Deckel grün groß	180.00.106C	12,90

Braktec Bremszange BK2

Art.Nr. 365051M00	Bezeichnung Zange komplett	Preis 129,90
----------------------	-------------------------------	-----------------

Einteilige Zange.
Passend für alle gängigen Trialmarken.
Leitungsanschluss M8.



DOT 4



Abbildungsbispiel



Kolben Rep. Set			
Modell	Bezeichnung	Art.Nr.	Preis
BK1+2 Einteilige Bremszange.	Dot Rep Satz	853078M00	49,90
AJP/Braktec für alle geteilten Bremszangen	Dot Rep Satz	160.00.125C	37,90
Mono Bk2 Haltefeder Bremsbelag Braktec	Haltefeder	351022NT0	9,99
Braktec + AJP Haltefeder Bremsbelag *	Haltefeder	290.99.043	5,20
Hohlschraube mit Entlüftungsnippel M8	Hohlschraube	326000M00	12,90



Braktec Rep. Satz Bremszange hi.

Kolben Rep. Set Bremszange hinten			
Modell	Baujahr	Art.Nr.	Preis
Beta ab 125ccm	ab 12	156.00.225C	24,90
Gas Gas ab 125	ab 12	156.00.225C	24,90
Electric Motion	ab 13	156.00.225C	24,90
Honda 4 RT	ab 15	156.00.225C	24,90
Scorpa	ab 15	156.00.225C	24,90
Sherco ST	ab 13	156.00.225C	24,90
TRS	ab 15	156.00.225C	24,90
Vertigo	ab 15	156.00.225C	24,90

Braktec Rep. Satz Bremspumpe hi.

Kolben Rep. Set Bremspumpe hinten			
Modell	Baujahr	Art.Nr.	Preis
Beta ab 125ccm	ab 15	853086M00	24,90
Gas Gas ab 125	13-18 siehe *	853028M00	24,90
Gas Gas ab 125	ab 18	853086M00	24,90
Electric Motion	ab 13	853028M00	24,90
Honda 4 RT	ab 11	853028M00	24,90
Scorpa	ab 15	853028M00	24,90
Sherco ST	ab 11	853028M00	24,90
TRS	ab 15	853028M00	24,90
Vertigo	ab 15	853086M00	24,90

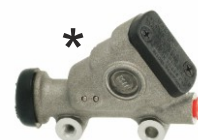
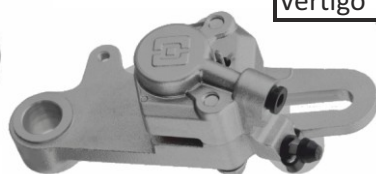

TRIAL Shop

Kette Trial

Leichte und leistungsstarke Kette mit exzellenter Lebensdauer. Hergestellt aus hitzebehandeltem Stahl, der die Kettenlängung minimiert. Die Kette ist so konstruiert, dass die Motorleistung mit möglichst geringem Verlust auf die Kettenräder übertragen wird. Wahlweise in schwarz oder gold.

Ketten					
Art.Nr.	Teilung	Farbe	Preis	Kettenschloss	Preis
D10100	520	gold	52,50	D10150	5,30
D10110	520	schwarz	39,90	----	----
D10120	428	schwarz	27,50	D10155	3,99

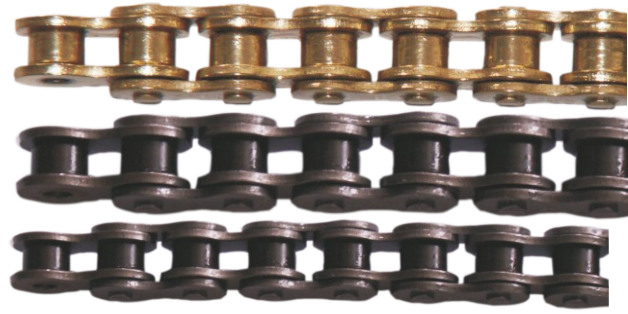

Kette Regina



Die Marke mit 320 WM Titeln!
-Vorbelastete Büchsen und Laschen
-Vorgelängt für eine hohe Lebensdauer bei geringem Wartungsaufwand
-Goldene Außenlaschen
Teilung 520 mit 106 Gliedern

Art.Nr. 135EBORO

Preis: 39,90



Kettenschloss

Preis: 3,60

●●520EBC



Ritzel Trial

Die Ritzel werden aus sehr stabilem Chrom Stahl hergestellt, dies ergibt eine lange Lebensdauer.

Preis: 16,50



Modell	ccm	Bj.	Zähnezahl	Art.Nr.
BETA 2-Takt				
Techno/REV/EVO	ab 125	ab 98	9 10 11	1445
GAS GAS				
PRO	ab 125	ab 02	9 10	6525
MONTESA				
315	alle	97-04	10	1379
4RT	alle	ab 05	10	1380
OSSA				
alle	ab 125	ab 11	9 10	6525
SCORPA				
alle	ab 125	ab 10	9 10	4000
SHERCO				
alle	ab 125	ab 99	9 10	4000
TRS				
alle	ab 125	ab 16	10	am März
VERTIGO				
Combat	ab 125	ab 16	9 10	6525
XISPA				
alle	ab 125	ab 09	9 10	4000

Halbes Kettenglied

Halbes Kettenglied zur Kettenlängen Anpassung. Bei manchen Übersetzungen kann es passieren, dass die Kette um ein Glied zu kurz oder zu lang ist. Mit diesem halben Kettenglied ist die Anpassung möglich. Teilung 520.

Achtung, es wird ein zweites Kettenschloss benötigt.

Preis: 13,90



●●D10160

Kettenrad Trial

CNC gefräste Aluminiumkettenräder aus einer speziellen Legierung, die für eine lange Lebensdauer sorgt. Das Kettenblatt hat seitlich Kerben, damit sich kein Schmutz darin festsetzen kann (selbstreinigend). Dies erhöht nicht nur die Lebensdauer des Kettenblatts, sondern des kompletten Kettensatzes. Das ansprechende Design sorgt zusätzlich für eine Gewichtsreduzierung. Passend für alle neueren Trialmotorräder. (4-Loch)

Preis: 35,90

Silber Art.Nr. 2802SI: 41,42,43,44,46,48

Schwarz Art.Nr. 2802SA: 41,42,43,44,46,48

Rot Art.Nr. 2802R: 41,42,43,44,46,48

Blau Art.Nr. 2802BL: 42,43,44,46,48



Modell	ccm	Bj.
BETA 2+4 Takt		
REV / EVO	ab 125	ab 02
GAS GAS		
Trial alle	ab 125	ab 02
JOTAGAS		
JT	alle	ab 11
MONTESA		
4 RT	alle	ab 05
SCORPA		
Trial alle	ab 125	ab 02
SHERCO		
Trial alle	ab 125	ab 02
TRS		
alle	ab 125	ab 16
XISPA		
alle	ab 125	ab 09
VERTIGO		
alle	ab 125	ab 16



Kettenrad Trial geschlossen

CNC gefräste Aluminiumkettenräder aus einer speziellen Legierung, die für eine lange Lebensdauer sorgt. Das Kettenblatt hat seitlich Kerben, damit sich kein Schmutz darin festsetzen kann (selbstreinigend). Dies erhöht nicht nur die Lebensdauer des Kettenblatts, sondern des kompletten Kettensatzes.

Das ansprechende Design sorgt zusätzlich für eine Gewichtsreduzierung, allerdings werden die Aussparungen nicht komplett durchgefräst. Somit bleibt das Kettenrad geschlossen und entspricht den Vorschriften.

Passend für alle neueren Trialmotorräder. (4-Loch)

Preis: 39,90

Silber Art.Nr. 2802/2SI: 41,42,43,44,48

Schwarz Art.Nr. 2802/2SA: 39,40,41,42,43,44,46,48

Rot Art.Nr. 2802/2R: 41,42,43,48

Blau Art.Nr. 2802/2BL: 42,44,48

Orange Art.Nr. 2802/2O: 42,44,48

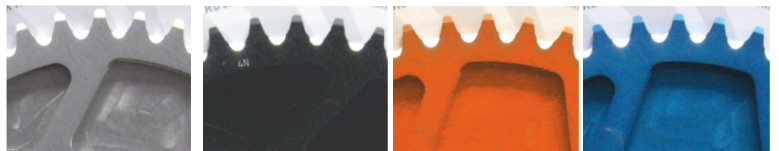

Kettenspannerhebel

Kettenspannerhebel aus Aluminium. Inklusive Kettengummi, Hülse und der Feder.



Modell	Baujahr	Art.Nr.	Preis
BETA			
Techno ab 125ccm	95-99	016058	29,90
Techno / Rev ab 125ccm	99-02	016063	29,90
REV 2-Takt ab 125ccm	03-08	016059	29,90
REV 4-Takt	05-08	016072	29,90
EVO 2-Takt ab 125ccm	ab 09	016064	29,90
EVO 4-Takt	ab 09	016073	29,90
GAS GAS			
PRO ab 125ccm	02-17	016060	29,90
PRO ab 125ccm	ab 19	016076	29,90
JOTAGAS			
alle ohne Feder/Hülse	ab 12	016070	29,90

Modell	Baujahr	Art.Nr.	Art.Nr.
MONTESA			
4 RT	ab 05	016074	49,90
SCORPA			
Twenty	ab 15	016061	29,90
SHERCO			
alle	ab 99	016061	29,90
TRS			
alle	ab 16	016075	29,90
OSSA			
alle	11-15	016069	42,90
XISPA			
alle	09-10	016061	29,90

Kettengummi

Kettenspannergummi. Passend für alle gängigen Trialmotorräder. Inkl. Metallplatte, Schrauben und Muttern.

Preis: 8,50



●●●017007

Kettengummi Spezial

Kettenspannergummi mit abgeschrägter Aufnahme. Dies verringert die Gefahr den Spanner zu verbiegen. Passend für alle gängigen Trialmotorräder. Inkl. Schrauben und Muttern.

Preis: 9,90



●●●017024S

●●●017024R

●●●017024B

Fußbremshebel

Hebel aus kaltgeschmiedetem Aluminium. Diese Fertigungstechnik ist erheblich leichter und robuster als bei herkömmlichen Stahl- oder Aludruckguß Hebeln. Selbstverständlich verfügt der Hebel über ein klappbares Gelenk. Inklusive aller Teile wie z.B. Druckstange, Lager, Siri, usw.



Modell	Baujahr	Farbe	Art.Nr.	Preis
BETA 2-Takt				
REV/EVO 80ccm (Stahl)	ab 09	silber	009144SI	35,50
REV ab 125ccm	02-08	silber	009084SI	37,90
REV ab 125ccm	02-08	rot	009084R	39,90
EVO ab 125ccm	ab 09	silber	009088SI	37,90
EVO ab 125ccm	ab 09	rot	009088R	39,90
GAS GAS				
PRO ab 125ccm	02-08	silber	009083SI	37,90
PRO ab 125ccm	02-08	rot	009083R	39,90
PRO ab 125ccm	09-18	silber	009086SI	38,90
PRO ab 125ccm	09-18	rot	009086R	39,90
PRO ab 125ccm	09-18	gold	009086G	39,90
PRO ab 125ccm	ab 19	silber	009145SI	58,50
PRO ab 125ccm	ab 19	rot	009145R	58,90
JOTAGAS				
JT	12-18	silber	009106SI	45,00
JT	12-18	rot	009106R	47,00
MONTESA				
4 RT + 315	ab 05	silber	009073SI	47,90
4 RT + 315	ab 05	rot	009073R	49,90
OSSA				
alle	ab 11	silber	009114SI	54,90
SCORPA				
2-Takt Trial	ab 15	silber	009085SI	39,90
2-Takt Trial	ab 15	schwarz	009085SA	42,00
SHERCO				
alle	ab 99	silber	009085SI	39,90
alle	ab 99	blau	009085BL	42,00
alle	ab 99	schwarz	009085SA	42,00
TRS				
alle	ab 16	silber	009131SI	43,00
alle	ab 16	rot	009131R	46,00
VERTIGO				
alle	ab 16	silber	009147SI	--
alle	ab 16	schwarz	009147SA	--

Schalthebel

Schalthebel aus kaltgeschmiedetem Aluminium. Diese Fertigungstechnik ist erheblich leichter und robuster als bei herkömmlichen Stahl- oder Aludruckguß Hebeln. Selbstverständlich verfügt der Hebel über ein klappbares Schaltgelenk.



Modell	Baujahr	Farbe	Art.Nr.	Preis
BETA 2-Takt				
REV ab 125ccm	02-08	silber	009068SI	29,90
REV ab 125ccm	02-08	rot	009068R	31,90
EVO ab 125ccm	ab 09	silber	009068SI	29,90
EVO ab 125ccm	ab 09	rot	009068R	31,90
GAS GAS				
PRO ab 125ccm	ab 02	silber	009069SI	33,50
PRO ab 125ccm	ab 02	rot	009069R	33,90
JOTAGAS				
alle	ab 11	silber	009115SI	33,90
MONTESA				
4 RT original Form	ab 05	silber	009126SI	46,50
4 RT original Form	ab 05	rot	009126R	47,90
4 RT RQF Form	ab 05	silber	009067SI	36,50
4 RT RQF Form	ab 05	rot	009067R	36,90
OSSA				
alle	ab 11	silber	009113SI	37,90
SCORPA				
250 4-Takt	06-09	silber	009066SI	34,90
2-Takt Trial kurz	ab 10	silber	009089SI	29,90
2-Takt Trial kurz	ab 10	schwarz	009089SA	31,90
2-Takt Trial lang	ab 10	silber	009112SI	36,90
2-Takt Trial lang	ab 10	schwarz	009112SA	37,90
SHERCO				
alle kurz	ab 99	silber	009089SI	29,90
alle kurz	ab 99	blau	009089BL	31,90
alle kurz	ab 99	schwarz	009089SA	31,90
alle lang	ab 99	silber	009112SI	36,90
alle lang	ab 99	blau	009112BL	37,90
alle lang	ab 99	schwarz	009112SA	37,90
TRS				
alle	ab 16	silber	009128SI	35,50
alle	ab 16	rot	009128R	36,90
VERTIGO				
alle außer RR	ab 16	silber	009146SI	--
alle außer RR	ab 16	schwarz	009146SA	--
alle RR	ab 16	silber	009148SI	--
alle RR	ab 16	rot	009148R	--

Größerer Bremshebel Auftritt

Bei kleinen Füßen oder zurück gelegten Fußrastern kommt es häufig zum Problem, dass der Fußbremshebel zu weit entfernt ist. Hier hilft der größere / zurückstehende Auftritt. Dieser vergrößert die Fläche um ca. 2,5 cm nach hinten. Die Klappfunktion bleibt weiterhin erhalten. Feder und Nietbolzen im Lieferumfang enthalten.

Es gibt zwei Ausführungen:

Passend für Originalenhebel Montesa 4RT. Art. Nr. 009130 € 21,90

Für alle anderen Modelle: Art. Nr. 009125 € 17,90

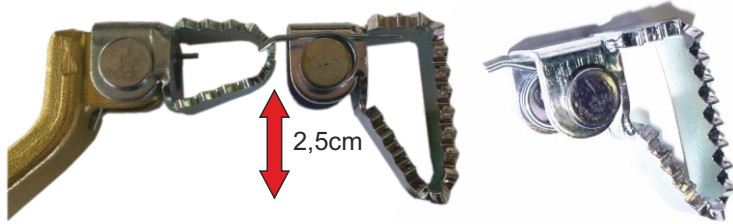

Gelenk Schalt- Bremshebel

Gelenk für Schalt oder Bremshebel inkl. Feder und Nietbolzen.

Passend bei allen Fahrzeugen, außer bei Original Montesahebeln.

● 009124
€ 12,90



Einstellschrauben Vergaser

Die Schrauben ermöglichen Standgas und Gemisch ohne Werkzeug einzustellen. Aus CNC-bearbeitetem Alu 7075 T6 hergestellt.

Preis: 9,90



Modell	Farbe	Art.Nr.
Standgas Schraube Keihin		
Keihin PWK Ø28 Beta rechts		AA0001KH.
Keihin PWK Ø28 links		AA0027KH.
Standgas Schraube Dell'Orto PHBL		
alle		AA0096DL.
Gemischschraube Keihin		
alle		AA0028KH.
Gemischschraube Dell'Orto PHBL		
alle		AA0097DL.

TRIAL Shop

Gelenk Bremshebel

Gelenk für Bremshebel aus CNC bearbeitetem Aluminium. Edelstahlstifte bieten einen hervorragenden Grip und verhindern ein Abrutschen.

Preis: 33,50

Modell	Baujahr	Farbe	Art. Nr.
BETA			
alle	alle	rot	TA0095BT
GAS GAS			
alle	alle	rot/gold	TA0062SS
JOTAGAS			
alle	alle	rot/blau/orange	TA0091SH
MONTESA			
4RT	alle	rot	TA0105MT
OSSA			
alle	ab 11	rot/gold	TA0062SS
SCORPA			
2-Takt Trial	ab 10	orange/blau/rot	TA0091SH
SHERCO			
alle	alle	blau/rot/orange	TA0091SH
TRS			
alle	alle	blau/rot/orange	TA0091SH



Gelenk Schalthebel

Gelenk für Schalthebel aus CNC-bearbeitetem Aluminium. Ca. 5mm länger als das Original für besseren Schaltkomfort.

Preis: 30,50

Modell	Baujahr	Farbe	Art. Nr.
BETA			
alle	alle	rot	TA0063BT
GAS GAS			
alle	alle	rot/blau/orange	TA0098JT
JOTAGAS			
JT	alle	rot/blau/orange	TA0098JT
Montesa			
4 RT	alle	rot	TA0106MT
OSSA			
alle	ab 11	gold	TA0072SS
SCORPA			
2-Takt Trial	ab 10	orange/blau/rot	TA0098JT
SHERCO			
alle	alle	blau/rot/orange	TA0098JT
TRS			
alle	alle	rot/blau/orange	TA0098JT



Kettenspanner Exzenter

Exzenter mit einem Achsdurchmesser von 17mm. Passend bei Beta, Scorpa, Sherco und Montesa. Aus CNC bearbeitetem Ergal 7075 T6 hergestellt.

Beta, Sherco, Scorpa: rot, blau, gold, orange und schwarz: Art.Nr. TA4003BT

Montesa: rot und schwarz: Art. Nr. TA4000MT

Lieferumfang: 2 Stück (Paar)

Preis: 27,90



Achsmutter

Aus CNC-bearbeitetem Alu 7075 T6 hergestellt. Schlüsselweite 21mm um dasselbe Werkzeug wie für die Zündkerze zu verwenden, oder mit Schlüsselweite 24 wie original.

Preis: 13,50



Modell	Baujahr	Farbe	Art. Nr. 21mm	Art. Nr. 24mm
BETA				
Rev und Evo	ab 02	rot	TA4021BT	
MONTESA				
4RT	ab 05	orange/rot/blau	TA4004SH.	TA4035SH.
SCORPA				
alle	ab 15	orange/rot/blau	TA4004SH.	TA4035SH.
SHERCO				
ab 125ccm	alle	blau/blau/orange	TA4004SH.	TA4035SH.

Radhülsen

Aus CNC-bearbeitetem Alu 2011 hergestellt. Die Lieferung erfolgt paarweise.

Preis: 15,90

Modell	Baujahr	Farbe	Art. Nr.
BETA			
Rev und Evo	ab 02	rot/blau	TA4019SH.
GAS GAS			
ab 125ccm	ab 02	rot	TA4025SHR
JOTAGAS			
JT	ab 13	rot	TA4025SHR
SCORPA			
alle	ab 15	orange/rot/blau	TA4019SH.
SHERCO			
mit AJP/Braketec	alle	blau/rot/orange	TA4019SH.
TRS			
mit Braketec	alle	rot	TA4025SHR



CSP Fußrasten Stahl / Aluminium

Eine Revolution bei Trialfußrasten: Ein CNC-gefräster Hauptkörper aus Nickel-Chrom-Molybdän-Stahl mit einem Aluminiumaufsatz aus Ergal 7075 T6, welcher ausgetauscht werden kann.

- Der aus Stahl gefertigte Hauptkörper gewährleistet dank des gewählten Materials eine lange Lebensdauer und eine hohe Festigkeit und die gehärtete Oberflächenbehandlung.
 - Die in 2 Versionen erhältlichen Pads haben eine breitere Oberfläche und ein superschlankes Frontprofil
 - Das Extreme-Pad bietet dank der sehr dünnen Spitzen einen hervorragenden Grip, ideal für den Sporeinsatz bei dem die Leistung an erster Stelle steht.
 - Das Trail Pad hat austauschbare M4-Madenschrauben für guten Halt und lange Lebensdauer. Die Madenschrauben sind mit dem Innensechskant nach unten verschraubt: so bleibt der Sitz des Innensechskants während des Gebrauchs erhalten, wodurch ein Madenschraubenwechsel ohne Komplikationen gewährleistet ist.
 - Der Rahmenanschlag ist dank der M5-Schraube und der mitgelieferten Unterlegscheiben einstellbar. Damit kann der Fahrer die Neigung der Fußraste korrigiert und für sich anpassen.
 - Die mitgelieferten Buchsen erlauben 2 Einbaulagen: Standard oder 8mm nach hinten und 5mm tiefer. Inkl. durchgängiger Hülsen und Federn.
- Rastenbreite 54mm.
Passend für alle gängigen Trialmotorräder.

Preis: 259.-

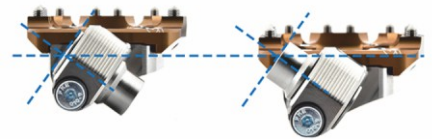
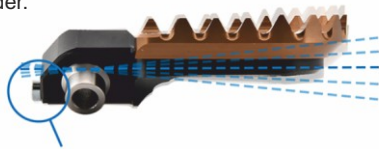

Ersatzteile

Bezeichnung	Art.Nr.	Preis
Pad Set mit Schrauben		
Extrem ohne Stifte	TK1968UN	69,90
Trail mit Stifte	TK1969UN	69,90
Komplett Set, Pad, Schrauben, Hülsen, Federn		
Extrem ohne Stifte	TK1970UN	89,90
Trail mit Stifte	TK1971UN	89,90



Fußrasten Big Foot / zurück

Extra breite Raste für maximalen Trittkomfort und optimalen Halt. Durch die CNC Bearbeitung und dem hochwertigen Ergal 7075 T6 ist die Raste sehr niedrig um den „Feindkontakt“ mit Steinen zu verhindern. Im Lieferumfang sind zwei unterschiedlich lange M4 Stifte enthalten, um den Griplevel auf der Raste einzustellen. Das offene Design verhindert das Festsetzen von Dreck.

Neu gibt es diese Raste nun auch um 10mm zurück versetzt und um 7° nach vorn geneigt. Dies erhöht und die Traktion und verbessert das Gefühl beim Hinterradhüpfen.

Inkl. durchgängiger Hülsen und Federn.
Rastenbreite 54mm.
Passend für alle gängigen Trialmotorräder.

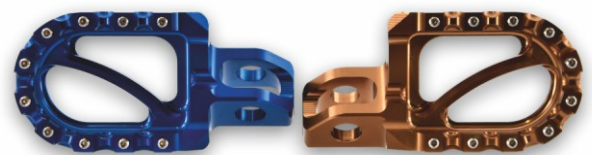
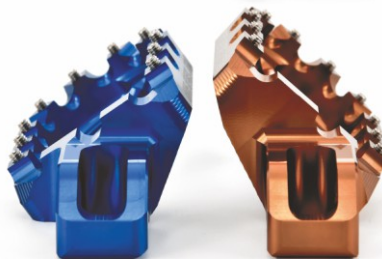

Modell	Farbe	Art.Nr.	Preis
Big Foot			
Standard		TK1954UN.	124,90
Big Foot zurück			
Zurück		TK1962UN.	124,90

Fußrasten Standard / Pins / Zurück

Klassisches Design für guten Stand in allen Situationen. Die Raste gibt es mit und ohne Edelstahlpins. Die Pins erhöhen die Trittsicherheit. Es gibt auch noch das Rastenmodell um 7mm oder 14mm zurück versetzt. Hergestellt aus CNC bearbeitetem Ergal 7075 T6.

Inkl. durchgängiger Hülsen und Federn. Rastenbreite 45mm.
Passend für alle gängigen Trialmotorräder.

Modell	Farbe	Art.Nr.	Preis
Standard			
ohne Pins	silber	TA1004UNSI	84,90
mit Pins	silber/rot	TA1005UN.	99,00
Standard 7 mm zurück			
ohne Pins	silber	TA1052UN.	104,90
mit Pins	silber/rot	TA1053UN.	109,90
Standard 14 mm zurück			
ohne Pins	silber	TA1006UNSI	109,90
mit Pins	silber/rot/schwarz	TA1007UN.	124,90

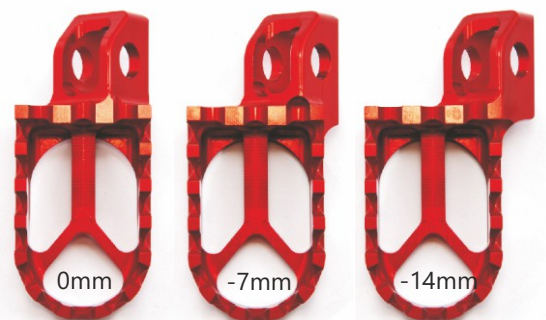

Fußrasten RQ

Breite Fußrasten für alle gängigen Trialmotorräder aus geschmiedetem Aluminium. Da keine Verstrebung vorhanden ist, kein Festsetzen von Dreck. Über unterschiedliche Hülsen ist es möglich die Raste im Halter 2-fach zu verstellen, für die optimale Position auf dem Motorrad.

Inkl. Schrauben, Federn und Hülsen.
Farben: silber, rot, blau, orange, grün und schwarz

Preis: 49,90

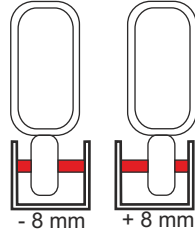

•••002005+Farbe

Ersatzfeder

Set 2 Stück

Preis: 9,90



•••002029

Ersatzanbausatz

Schrauben, Muttern, Hülsen und Federn.
Set 2 Stück
Ohne Abbildung

Preis: 14,90

•••002030

Fußrasten RQ

Extra breite Fußrasten mit 59mm breite für alle gängigen Trialmotorräder aus geschmiedetem Aluminium. Über unterschiedliche Hülsen ist es möglich die Raste im Halter 2-fach zu verstellen, für die optimale Position auf dem Motorrad.

Inkl. Schrauben, Federn und Hülsen.
Farben: silber und schwarz

Preis: 68,90

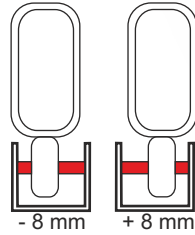

•••002035+Farbe

Ersatzfeder

Set 2 Stück

Preis: 9,90



•••002029

Ersatzanbausatz

Schrauben, Muttern, Hülsen und Federn.
Set 2 Stück
Ohne Abbildung

Preis: 14,90

•••002030

Fußrastenhalter universal

Halter zum Anschweißen an den Rahmen. Passend für alle gängigen Trialfußraster.

1 Stück.

Preis: 5,50

•••D03200

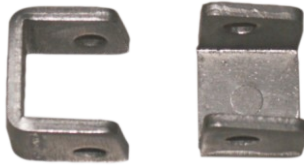

Fußrastenfeder

Feder passend für alle gängigen Fußrasten.

Set 2 Stück

Preis: 6,90

•••002026

Anbausatz für Fußraster

Schrauben, Muttern, Hülsen und Federn passend für alle gängigen Fußrasten.

Set 2 Stück

Preis: 10,90

•••002027



Thermostat

Thermostat passend für:

Viele Modelle z.B. Beta REV oder für Universalhalter.

Preis: 26,50

•••D00565



Universal Thermostathalter

Universeller Thermostathalter. Dieser wird einfach in einen Kühlerschlauch eingesetzt.

Lieferung ohne Thermostat.

Preis: 20,50

•••D00560

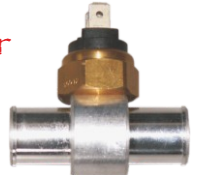

Alu Kühlerschraube

Farbig eloxierte Aluminium Kühler-Verschluss-Schraube.

Hergestellt aus Ergal 7075 T6 mit CNC- Technik.

Der O-Ring ist im Lieferumfang enthalten. Gewinde M14x1,5.

Preis: 15,90



Modell	Farbe	Art.Nr.
Kühlerschraube		
Gas Gas/Jotagas/Scorpa Sherco / TRS		TK0116SC.

Größere Wasserpumpe

Größeres Wasserpumpenrad für höheren Durchsatz.

Erhöht die Kühlleistung und beugt thermischen Schäden vor. Durch die Form des Flügelrads werden Luftblasen reduziert.

Hergestellt aus Alu 6082.

Lieferung besteht aus: Wasserpumpenrad, Abstandshalter, O-Ring und längeren Schrauben.



Modell	Baujahr	Farbe	Art.Nr.	Preis
Beta				
ab 125 2-Takt	alle REV / EVO	rot	TK0917BTR	61,50
GAS GAS				
ab 125 nur Flügelrad	ab 02	rot	TA0007GGR	31,90
JOTAGAS				
JT	ab 12	rot	TK0915JTR	61,50
MONTESA				
4 RT	ab 05	rot	TK0931MTR	98,50
SCORPA				
Trial 2-Takt	10-14	blau	TK0918SHB	61,50
Trial 2-Takt	ab 15	orange/blau	TK0919SH.	61,50
SHERCO				
ab 125	00-10	blau	TK0918SH.	61,50
ST und X-Ride	ab 11	blau/orange	TK0919SH.	61,50
TRS				
ONE	16-18	rot	TK0924TSR	61,50
ONE	ab 19	rot	TK0935TSR	61,50
ONE nur Flügelrad	ab 16	rot	TA0162TSR	31,90



TRIAL Shop

Kupplungsdeckel

Extrem stabiler Kupplungsdeckel aus Aluminium. Sie haben die Möglichkeit den Deckel mit Ihrem Namen, Logo oder einer Nummer zu versehen. TRS und Montesa Deckel werden inkl. Kolben geliefert. Durch den stabileren Deckel wird die Kupplungspräzision verbessert.

Lieferzeit ca. 2-3 Wochen

Beta, rot, gold und schwarz ab Bj.REV und EVO 2-Takt € 129,90

Sherco ab 2011; Scorpa ab Bj. 14 blau, orange, schwarz und gold € 129,90

TRS ab 2016 rot, schwarz und gold € 459,90

Montesa 4RT schwarz und gold € 525.-

Aufpreis eigenes Logo: € 15.-



Umlenkung

Umlenkung aus CNC-bearbeitetem Ergal 7075T6 und Alu 2024 für maximale Stabilität und Präzision.

Dadurch wird Spiel in der Umlenkung reduziert und die Lebensdauer verlängert.

Beta: Wird mit Lagern geliefert

Montesa: Besteht aus zwei Platten

Sherco: Lieferung ohne Lager



Umlenkhebel

Umlenkhebel aus CNC-bearbeitetem Ergal 7075T6 und Alu 2024 für maximale Stabilität und Präzision. Dadurch wird Spiel in der Umlenkung reduziert und die Lebensdauer verlängert. Das stabilere Material verhindert auch eine Verformung des Lagerauges.

Hebel werden mit Lagern und Dichtungen geliefert.

Hülsen bleiben die originalen, nicht im Lieferumfang.



Modell	Baujahr	Art.Nr.	Farbe	Preis
BETA				
ab 125 ccm	EVO ab 09	TA3039BTR	rot	149,90
ab 125 ccm	Factory 09-13	TA3039BTR	rot	149,90
ab 125 ccm	Factory ab 14	TA3149BTR	rot	149,90
MONTESA				
315 / 4 RT	alle	TA3023MTR	rot	33,50
SCORPA				
alle	ab 15	TA3913SHO	orange	124,90
SHERCO				
alle	99-11	TA3011SHB	blau	124,90
alle	ab 12	TA3913SHB	blau	124,90
TRS				
R16 V / Reiger	ab 16	TA3142TSG	gold	174,90
Tech/Showa 23mm	ab 16	TA3137TSG	gold	199,90



Modell	Baujahr	Art.Nr.	Farbe	Preis	Stück
BETA					
ab 125 ccm	EVO ab 09	TA3022BTR	rot	139,90	1 Paar
GAS GAS					
ab 125 ccm	02-11	TA3020GGR	rot	169,90	1 Paar
ab 125 ccm	12-18	TA3064GGR	rot	169,90	1 Paar
ab 125 ccm	ab 19	TA3172GGR	rot	169,90	1 Paar
MONTESA					
315 / 4 RT	alle	TA3002MTR	rot	124,90	1 Stück
Schutz für Umlenkung		TA3001MTS	silber	24,90	1 Stück
SCORPA					
2-Takt Trial	ab 15	TA3055SHB	orange/blau	139,90	1 Paar
SHERCO					
alle	99-11	TA3007SHB	blau	139,90	1 Paar
alle	12-20	TA3055SHB	blau/orange	139,90	1 Paar
TRS					
alle	ab 16	TA3139TSG	gold	169,90	1 Stück

Motorschutz CSP

Extra starker 6mm und leichter Motorschutz aus einer 2024 Alulegierung. Die Platten sind für mehr Schutz des Rahmens und der Motoranbauteile wie z.B. des Kupplungsdeckels optimiert. Farbe silber.

Auf Wunsch können Sie den Motorschutz auch in Farbe eloxiert bekommen oder mit Ihrem Namen/Logo.

Lieferzeit ca. 2-3 Wochen, Preis € 15.00

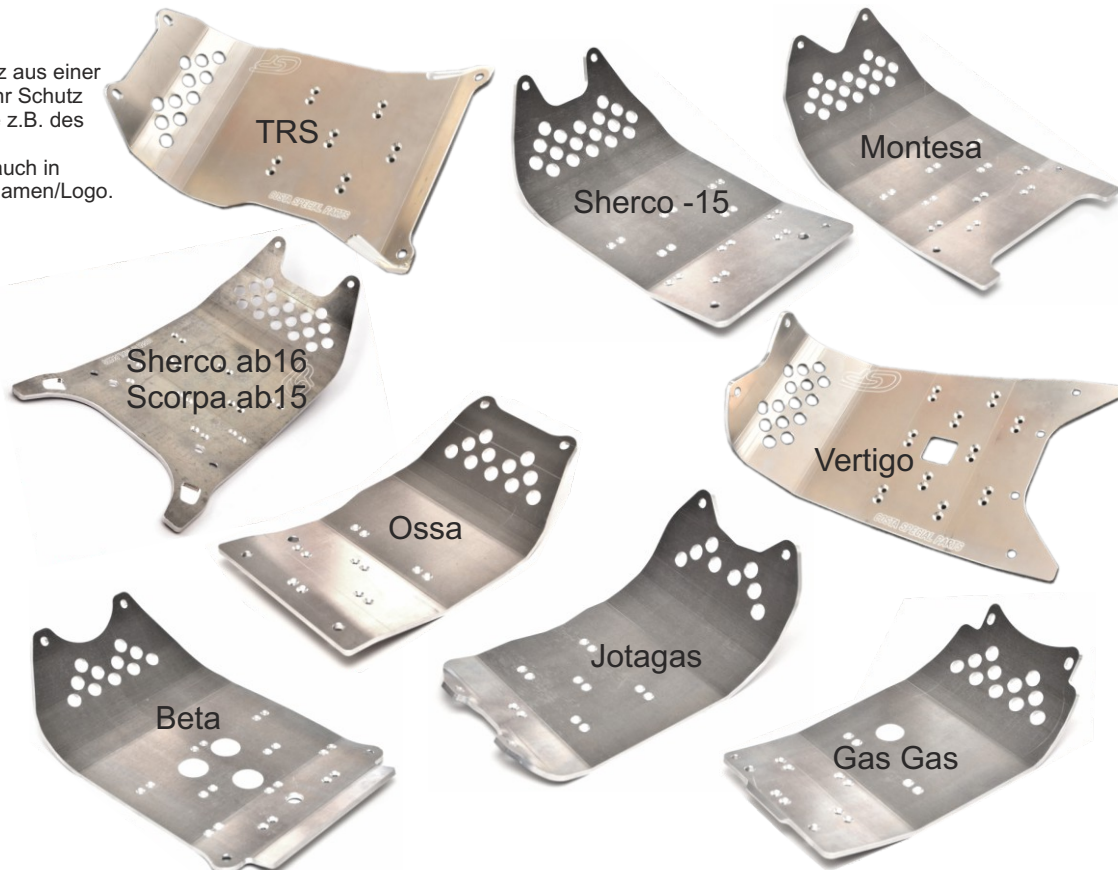

Modell	Baujahr	Art.Nr.	Preis
BETA			
ab125ccm 2-Tak.	ab 09	TA1059BT	159,90
Evo 4-Takt	ab 09	TA1074BT	159,90
GAS GAS			
TXT ab 125	ab 02	TA1060GG	145,90
JOTAGAS			
JT	bis 17	TA1061JT	145,90
MONTESA			
4 RT	alle	TA1063MT	179,90
OSSA			
TR	alle	TA1062SS	145,90
SCORPA			
2-Takt Trial	ab 15	TA1064SC	169,90
SHERCO			
alle	10-15	TA1058SH	159,90
alle	ab 16	TA1064SC	169,90
TRS			
alle	ab 16	TA1066TS	159,90
VERTIGO			
alle	ab 16	TA1081VR	169,90

Radlager Set

WRP Radlager Sets für Originalräder.
Premiumlager mit geringem Widerstand
und langer Lebensdauer.

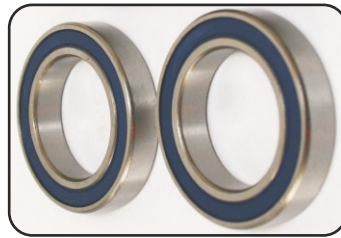

Modell	Baujahr	Vorn	Preis	Hinten	Preis
BETA					
REV 50ccm	04-06	WY251143	12,50	WY251143	12,50
REV 80ccm	06-07	WY251143	12,50	WY251143	12,50
REV 80ccm	08	WY251425	17,50	WY251425	17,50
EVO 80ccm	ab 09	WY251425	17,50	WY251425	17,50
alle ab 125ccm	91-08	WY251425	17,50	WY251425	17,50
alle ab 125ccm	09+10	WY251690	19,90	WY251690	19,90
alle ab 125ccm	ab 11	WY251690	19,90	WY251425	17,50
GAS GAS					
125 / 200ccm	98-06	WY251425	16,20	WY251425	16,20
125 / 200ccm	ab 07	WY251484	19,80	WY251425	16,20
alle ab 250ccm	95-03	WY251425	16,20	WY251425	16,20
alle ab 250ccm	04-11	WY251484	19,80	WY251425	16,20
alle ab 250ccm Marzocchi Gabel	ab 12	WY251484	19,80	WY251425	16,20
alle ab 250ccm Tech Gabel	ab 12	WY251425	16,20	WY251425	16,20

Modell	Baujahr	Vorn	Preis	Hinten	Preis
JOTAGAS					
alle Marzocchi Gabel	ab 12	WY251484	19,90	WY251425	16,20
alle Tech Gabel	ab 12	WY251425	17,50	WY251425	16,20
MONTESA					
315	00-04	WY251425	17,50	WY251425	16,20
4 RT	ab 05	WY251425	17,50	WY251425	16,20
OSSA					
alle	ab 11	WY251484	19,90		
SCORPA					
Trial alle	ab 10	WY251425	17,50	WY251425	16,20
SHERCO					
alle ab 80ccm	ab 99	WY251425	17,50	WY251425	16,20
TRS					
alle ab 125ccm	ab 16	WY251425	16,20	WY251425	16,20
VERTIGO					
Combat	ab 16	WY251425	16,20	WY251425	16,20

Steuerkopflager Set

WRP Lagersets beinhalten alle benötigten Lager und
Dichtungen. Premium Lager mit geringem Widerstand
und langer Lebensdauer.



Modell	Baujahr	Art. Nr	Preis
BETA			
REV / EVO 50 + 80ccm	ab 06	WY221047	28,30
REV / EVO ab 125ccm	ab 00	WY221047	28,30
GAS GAS			
ab 125 ccm	ab 02	WY221047	28,30
Pampera	02-05	WY221047	28,30
MONTESA			
315	00-04	WY221021	33,70
4 RT	ab 05	WY221021	33,70
SCORPA			
alle ab 125ccm	ab 10	WY221047	28,30
SHERCO			
alle ab 125ccm	ab 99	WY221047	28,30
VERTIGO			
Combat	ab 16	WY221047	28,30

Lagersets für Stoßdämpfer, Umlenkung und Schwinge

WRP Lagersets beinhalten alle benötigten Lager, Hülsen und Dichtungen.
Premiumlager mit geringem Widerstand und langer Lebensdauer.
Doppellippendichtungen halten Wasser und Dreck vom Lager fern.



Stoßdämpferlager

Modell	Baujahr	Art. Nr	Preis
Beta			
Techno / Rev	99-08	WY295079	34,90
Evo ab 125	ab 09	WY295078	34,90



Schwingenlagersets

Modell	Baujahr	Art. Nr	Preis
Beta			
Techno / Rev	88-08	WY281220	64,60
Evo ab 125	ab 09	WY281219	64,60
GAS GAS			
ab 125 ccm	ab 04	WY281138	59,90
MONTESA			
315	97-04	WY281190	54,90
4 RT	ab 05	WY281190	54,90
SCORPA			
alle	ab 10	WY281191	54,90
SHERCO			
alle ab 125ccm	ab 99	WY281191	54,90

Umlenklagersets

Modell	Baujahr	Art. Nr	Preis
BETA			
Evo ab 125 ccm	ab 09	WY271187	84,90
GAS GAS			
ab 125 ccm	ab 98	WY271154	84,90
MONTESA			
315	99-04	WY271166	84,90
4 RT	ab 05	WY271166	84,90
SHERCO			
alle ab 125ccm	99-10	WY271165	84,90

Bremsleitung Galfer vorn

Bremsleitung aus Stahlflexgewebe im Carbondesign. Lieferung inklusive Dichtringen und Schrauben.

- Verbessert die Präzision beim Bremsen
- Höhere Reaktionsgeschwindigkeit.
- Falls nötig erhalten die Leitungen eine Kunststoffverstärkung
- Fittings in Silber.

Preis: 52,50



CARBON OPTIK

Modell	Baujahr	Vorn
BETA		
alle ab 125ccm	ab 00	FKTUBE1
GAS GAS		
alle ab 125ccm	00-13	FKTUBE2
TXT ab 125ccm	ab 14	FKTUBE3
RACING / GP	ab 12	FKTUBE3
JOTAGAS		
alle ab 125ccm	ab 14	FKTUBE3
MONTESA		
Cota 4 RT	05-13	FKTUBE4
4 RT / RR / Replika	ab 14	FKTUBE5
4 Ride	ab 15	FKTUBE5
OSSA		
alle	ab 11	FKTUBE2
SCORPA		
Twenty	14-16	FKTUBE2
Twenty	ab 17	FKTUBE3
SHERCO		
alle	00-11	CE016
ab 125ccm Formular	12-13	FKTUBE3
alle	14-16	FKTUBE2
alle	ab 17	FKTUBE3
TRS		
alle	ab 16	FKTUBE3
VERTIGO		
Combat	ab 16	FKTUBE3

Bremsbeläge Trial GALFER/HEBO/WRP

Wir bieten Ihnen die Auswahl zwischen drei Herstellern.

Galfer: No. 1 Bremsbeläge aus Spanien, speziell für die Bedürfnisse von Trialfahrern entwickelt. Erstausrüster bei vielen Trialmotorradherstellern.

In zwei Mischungen, **ST** und **RACING**

HEBO: Hebo Racing Bremsbeläge für Trialmotorräder. Spezialmischung für maximale Bremsperformance.

WRP: Die organischen Bremsbeläge bieten einen hohen Reibwert, und sind schonend zur Bremsscheibe.



Bremsbelag

Passend für Trialmotorräder mit 2 Kolben

Bremzange. Montesa 4 Ride hinten

Art.Nr. Preis

WRP: WG7159 14,40

Galfer: FD065-1805 14,90

Hebo nicht im Programm

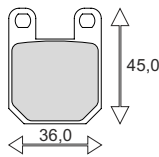

Bremsbelag

Passend für Gas Gas 99

4-Kolbenbremssattel

Art.Nr. Preis

WRP: WG7415 18,50

Galfer + Hebo nicht im Programm

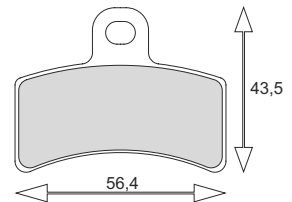

Bremsbelag

Passend für:

Beta Rev vorn + hinten / EVO vorn

Gas Gas ab 02 vorn AJP / Braktec

Jotagas / Ossa ab 13 vorn Braktec

Montesa vorn ab 01 AJP / Braktec

Sherco/Scorpa vorn AJP / Braktec

TRS vorn Braktec

Art.Nr. Preis

Galfer ST: FD223-1805 22,90

Galfer R: FD223-1395 29,90

Hebo: HR8500223 23,50

WRP: WG7402 14,90

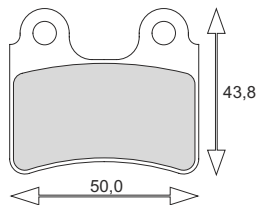

Bremsbelag

Passend für:

Gas Gas ab 02 hinten AJP / Braktec / Formula

Jotagas hinten Braktec / Formula

Montesa hinten ab 01 / nicht 4 Ride

Ossa hinten

Scorpa hinten AJP / Braktec

Sherco hinten AJP / Braktec / Formula

TRS hinten

Vertigo hinten

Art.Nr. Preis

Galfer ST: FD224-1805 22,90

Galfer R: FD224-1395 29,90

Hebo: HR8500224 22,90

WRP: WG7403 14,80

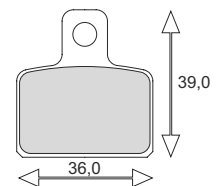

Bremsbelag Formula

Passend für:

Gas Gas vorn / Jotagas vorn / Sherco vorn

Art.Nr. Preis

Galfer: FD446-1805 27,30

Hebo: HR8500446 28,90

WRP: WG7485F4 *Sinter 22,50

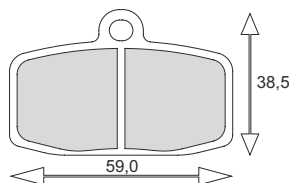

Bremsbelag

Passend für Beta EVO ab 09 hinten

Art.Nr. Preis

Galfer ST: FD428-1805 24,50

Galfer R: FD428-1395 31,50

WRP + Hebo: nicht im Programm

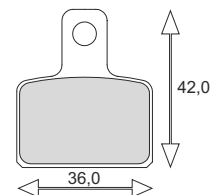

Bremsbelag

Passend für: Braktec Mono Zange

Art.Nr. Preis

Galfer ST: FD460-1805 26,50

Galfer R: FD460-1395 34,90

Hebo: HR8500460 26,50

WRP: WG7539 15,90

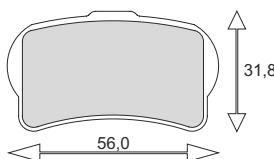

Bremsbelag

Passend für: Braktec Mono Zange

Art.Nr. Preis

Galfer ST: FD511-1805 29,90

Galfer R: FD511-1395 34,90

Hebo und WRP nicht im Programm

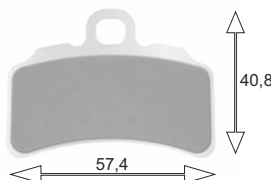

Bremsbelag

Passend für Beta REV 05-08 hinten

Art.Nr. Preis

Galfer: FD335-1805 25,50

Hebo: nicht im Programm

WRP: nicht im Programm

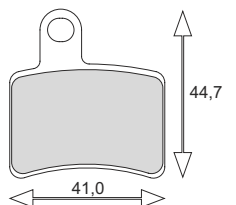

Bremsscheiben Trial Galfer

High quality Bremsscheibe made in Spain. Wave Scheibe mit optimaler Bremsbelagauflage für perfekte Verzögerung und geringem Gewicht. Galfer ist bei vielen Trialherstellern Erstausrüster und nahezu alle Topfahrer vertrauen auf Galfer Scheiben. Die hintere Scheibe gibt es in zwei Ausführungen, normal und geschlossen nach FIM Vorschrift.

Modell	Baujahr	Vorn	Preis	Hinten	Preis	Hi. geschlossen	Preis
BETA							
REV ab 125ccm	05-08	DF818W	55,50	DF805W	69,90		
EVO ab 125ccm	ab 09	DF818W	55,50	DF819W	55,50	DF819WLLG	82,50
GAS GAS							
alle ab 125ccm	ab 04	DF808W	55,50	DF809W	55,50	DF809WLLG	82,50
JOTAGAS							
alle ab 125ccm	ab 14	DF808W	55,50	DF809W	55,50	DF809WLLG	82,50
MONTESA							
315	01-04			DF809W	55,50	DF809WLLG	82,50
Cota 4 RT	05-14	DF808W	55,50	DF809W	55,50	DF809WLLG	82,50
Cota 4 RT260 / RR300	ab 15	DF086W	55,50	DF809W	55,50	DF809WLLG	82,50
4 Ride	ab 15	DF086W	55,50	DF087W	55,50		
OSSA							
alle	ab 11	DF808W	55,50	DF809W	55,50	DF809WLLG	82,50
SCORPA							
TY S 125 / 175	ab 06	DF808W	55,50	DF809W	55,50	DF809WLLG	82,50
Twenty	ab 14	DF808W	55,50	DF809W	55,50	DF809WLLG	82,50
SHERCO							
alle ab 80ccm	ab 99	DF808W	55,50	DF809W	55,50	DF809WLLG	82,50
TRS							
alle	ab 16	DF808W	55,50	DF809W	55,50	DF809WLLG	82,50
VERTIGO							
Combat	ab 16	DF808W	55,50	DF809W	55,50	DF809WLLG	82,50

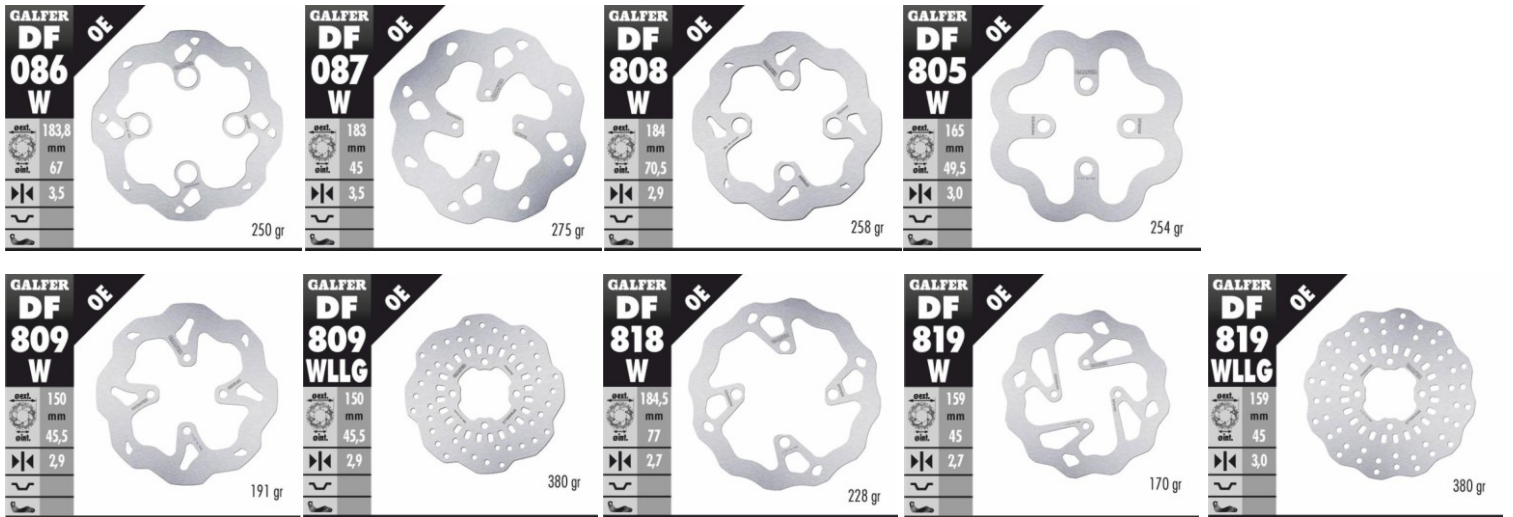

CSP Kupplungskorb

Das Material wird speziell behandelt, um ein Maximum an Härte und Stabilität zu erreichen. Dadurch resultiert eine längere Lebensdauer. Durch zusätzliche Bohrungen im Korb wird der Ölfluss zwischen den Kupplungsscheiben verbessert. Dies verbessert die Kupplungsfunktion. Aus CNC bearbeitetem Ergal 7075 T6 hergestellt.

Beta Modell REV und EVO Art.Nr. TD0025BT
 Scorpa 2010-2014 Art.Nr. TD0009SH / 2015-2016 Art.Nr. TD0004SH
 Sherco 2000-2012 Art.Nr. TD0009SH / 2013-2016 Art.Nr. TD0004SH
 Preis: 229,-

CSP Kupplung komplett

Komplette Kupplung bestehend aus: Korb, Nabe, Druckplatte, Schrauben, Hülsen und Federn. Durch zwei zusätzliche Federn und eine Stahlscheibe mehr kann die Kupplung mehr Kraft übertragen. Dies bietet den Vorteil, dass die Kupplung auch bei sehr hoher Belastung einen konstanten Druckpunkt behält.

Beta Modell REV und EVO Art.Nr. TK0913BT
 Scorpa 2010-2014 Art.Nr. TK0911SH / 2015-2016 Art.Nr. TK0916SH
 Sherco 2000-2012 Art.Nr. TK0911SH / 2013-2016 Art.Nr. TK0916SH
 Nur auf Bestellung, Lieferzeit ca. 2-3 Wochen
 Preis: 849,-

CSP Kupplung ohne Korb

Wenn Sie schon einen Korb von CSP haben, benötigen Sie nur den Update Kit.
 Beta Modell REV und EVO Art.Nr. TK0914BT
 Scorpa 2010-2016 Art.Nr. TK0912SH
 Sherco 2000-2016 Art.Nr. TK0912SH
 Nur auf Bestellung, Lieferzeit ca. 2-3 Wochen
 Preis: 649,-



TRIAL Shop

Zusatztank

Zusatztank wird anstatt der Lampenmaske montiert. Ideal für Wandertriale. Volumen 1 Liter.
Preis: 57,90



●●●HI8065

Trial Tankrucksack

Tankrucksack für Trialmotorräder. Ideal für den Wasserträger oder zum Trialwandern. Links und rechts je eine große Tasche mit Reißverschluss und Klett. Flasche nicht im Lieferumfang. Farbe dunkelblau
Preis: 54,90



●●●D00140

Universal Trialsitz

Universal Sitz für Trialmotorräder. Dieser ermöglicht ein Sitzen auf dem Trialmotorrad, ohne sich die Beine zu verbiegen. Wobei die Bewegungsfreiheit zum Trialfahren nicht eingeschränkt wird. Der Sitz wird über einen Klett am Fahrzeug befestigt. Dadurch ist eine schnelle Montage und Demontage gewährleistet. Klett im Lieferumfang.
Preis: 139,90



●●●002031

Klett für Trialsitz

Ersatzklett ohne Abbildung.
Preis: 9,20

●●●002032

Benzinflasche

Hebo „Benzinkanister“ für die große Trialwanderung oder Retter in der Not. Die Benzinflasche ist in zwei Größen lieferbar, 1000ml und 600ml. Ist geeignet für alle Spritsorten und natürlich absolut dicht und strapazierfähig.

Preis: 1000ml: € 16,90

600ml: € 13,90



●●●HI8066

●●●HI8067

Nachfüllset

Nachfüllset mit 5 Streifen.
Preis: 4,90

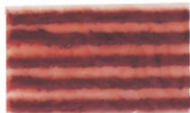

●●●HH8230

Flickzeugset

Für schlauchlose Reifen. Der Retter in der Not. Die Reparatur ist schnell und einfach. Es wird der Streifen mit der Nadel einfach in das Loch gedrückt, Nadel herausziehen und fertig. Es wird kein Kleber benötigt. Bei größeren Löchern Vorgang wiederholen!

Preis: 18,90



●●●HH8220

⚠ Nicht für den Straßenverkehr zugelassen!

Teile passend für Gas Gas

Seitenständer

Seitenständer aus hochfestem Aluminium passend für Gas Gas. Baujahr 2002-2018
Lieferbare Farben: rot und silber
Preis:
silber: 50,00
rot: 54,50



●●●004037+Farbe

Kickstarter

Kickstarter aus kaltgeschmiedetem Aluminium passend für Gas Gas. Baujahr 2002-2021
Lieferbare Farben: rot und silber
Preis: 119,90



●●●009100+Farbe

Gabelstrebe

Aluminium Gabelstrebe und Kotflügelhalter. passend für Gas Gas 2002-2018
Preis: 23,90



●●●004021R



●●●004021SI

Kettenrad Finne

Kettenradfinne passend für. Gas Gas 2011-2018



●●●010004

Kettenrad Finne

Kettenradfinne passend für. Gas Gas 2019-2021



●●●010005

Montesa 4 RT

Alle Carbonteile schützen das Fahrzeug vor Beschädigung, und bieten zudem eine tolle Optik.

TRIAL Shop

Protectorschwinge

Preis: 99,- ●●D09035



Protetorkupplung

Protetor für den Kupplungsdeckel. Dieser schützt gegen Beschädigungen von unten, die an der Bodenplatte vorbeigehen.

Preis: 50,-

●●D09015

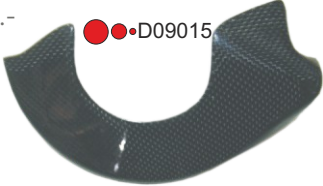

Krümmerschutz

Preis: 50,- ●●D09025



Protetor Luftfilterkasten

Preis: 60,-

●●D09010



Tankabdeckung

Bj 2005 - 2014

Preis: 80,-

●●D09020



Bj ab 2015-2019

Preis: 80,-

●●D09021



Auspuffschutz

Bj 2005 - 2008

Preis: 99,-

●●D09005



Fußrastenhalter 4RT

Fußrastenhalter passend für Montesa 4 RT. Sehr stabil und leicht da aus CNC bearbeitetem Ergal 7075 T6 hergestellt.

Inkl. Schrauben

Farbe schwarz am Lager. Rot auf Bestellung, Lieferzeit ca. 2 Wochen.

Preis: 199,-

●●TA1010MTSA



Lenkererhöhung 4RT

Durch die veränderte Position wird das Anheben des Vorderrads erleichtert. Ideal auch zum Trialwandern, durch das aufrechtere stehen. Erhöhung um 20mm. Passend für Oversize Lenker mit 28,6mm.

Sehr stabil da aus CNC bearbeitetem 6082 Aluminium hergestellt. Inkl. Schrauben. Farben: rot und schwarz

Preis: 53,50

●●TK2030MT+Farbe



Gehäuseschutz 4RT

Verhindert eine Beschädigung am Gehäuse durch die Kette. Sehr stabil, da aus CNC bearbeitetem Ergal 7075 T6 hergestellt. Farben: rot und schwarz

Preis: 51,50

●●TA0000MT+Farbe



Gabelstrebe

Aluminium Gabelstrebe und Kotflügelhalter. Montesa ab Bj. 05

Preis: 28,50

●●004031R

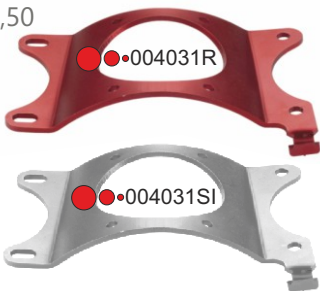

●●004031SI

Kotflügel vorn

Kunststoff Kotflügel passend für Montesa ab Bj. 05

Preis: 20,50

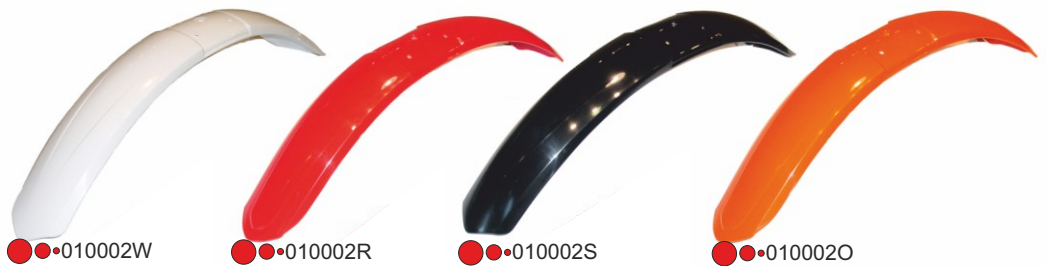

●●010002W

●●010002R

●●010002S

●●010002O

Bremsscheibenschutz

Bremsscheibenschutz passend für alle Fahrzeuge mit Tech Gabel. Sherco/Scorpa/Beta/Montesa/Vertigo/ Gas Gas/TRS/Jotagas/EM



●●010006G



●●010006S

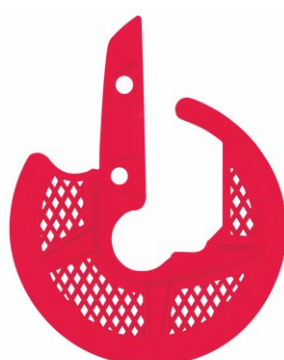

●●010006R



●●010006B

Kunststoff Protektoren

Kunststoff Protektoren schützen die Bauteile vor Kratzern und Beschädigungen. Verleihen dem Fahrzeug durch das schöne Design einen extra Style. **Passend für viel Modelle, die Bilder zeigen nur ein Abbildungsbeispiel. Verwendungsliste Tabelle Seite 121.**

Gabelschutz kurz

Gabelschutz lang

Rahmenschutz



Schwingenschutz

Schalldämpferschutz

Krümmerschutz



Kupplungsdeckel klein

Kupplungsdeckel/Wasserpumpe

Wasserpumpe



Zündungsdeckel

Schmutzfang Kühler-Motorschutz

Tankabdeckung



Luftfilterkasten

Luftfilterkasten Verbinder

Transparente Abdeckung Luftfilter



Abdeckung Luftfilter Schutzblech 4 RT



Kühlerschutz



Kupplungsdeckel Wapu klein Gas Gas



Achtung:
Preisänderungen auf
Grund des Brexit möglich.

Modell	Baujahr	Bezeichnung	Art. Nr.	Preis
Gabelschutz				
Paioli/Beta/Ceriani	alle	Gabelschutz kurz	TBCB8A	37,90
Paioli/Beta/Ceriani	alle	Gabelschutz lang komplett	TBCFF1A	41,90
Marzocchi	alle	Gabelschutz kurz	TBCGG6B	37,90
Marzocchi	alle	Gabelschutz lang komplett	TBCGG6A	41,90
Showa	alle	Gabelschutz kurz	TBCM10A	37,90
Showa	alle	Gabelschutz lang komplett	TBCFF1A	41,90
Tech	alle	Gabelschutz kurz	TBCTEC1A	37,90
Tech	alle	Gabelschutz lang komplett	TBCTEC2A	41,90
BETA				
REV / EVO 80ccm	ab 05	Rahmenschutz	TBCB11A	47,50
REV / EVO 80ccm	ab 05	Schwingenschutz	TBCB12A	37,90
REV / EVO 80ccm	ab 05	Schalldämpfer	TBCB14B	26,50
REV / EVO 80ccm	ab 05	Kupplungsdeckel groß	TBCB15A	26,50
EVO ab 125ccm 2+4Takt	ab 09	Rahmenschutz Farbe Carbon	TBCB4B	47,50
EVO ab 125ccm 2+4Takt	ab 09	Rahmenschutz Farbe rot	TBCB4D	47,50
EVO ab 125ccm 2-Takt	ab 09	Schwingenschutz	TBCB5B	37,90
EVO ab 125ccm 2-Takt	ab 09	Schalldämpfer Original Form	TBCB3C	26,50
EVO ab 125 2-Takt	ab 09	Schalldämpfer komplett	TBCB3E	41,90
EVO ab 250ccm 2-Takt	09-14	Schalldämpfer komplett	TBCB3E	41,90
EVO ab 250ccm 2-Takt	ab 15	Schalldämpfer komplett	TBCB3F	41,90
EVO ab 125ccm 2-Takt	ab 09	Krümmmer	TBCB3D	26,50
REV / EVO ab 125ccm 2-Takt	ab 03	Kupplungsdeckel klein	TBCB9A	26,50
REV / EVO ab 125ccm 2-Takt	ab 03	Kupplungsdeckel/Wasserpumpe	TBCB1A	41,90
EVO ab 125ccm 2-Takt	09-14	Zündungsdeckel	TBCBE2A	21,90
EVO ab 125ccm 2-Takt	ab 15	Zündungsdeckel	TBCBE2B	21,90
EVO ab 125ccm 2-Takt	ab 09	Schmutzfang Kühler-Motorschutz	TBCBE4A	24,50
EVO ab 125ccm 2-Takt	ab 09	Luftfilterkasten seitlich	TBCBE1A	31,90
EVO ab 125ccm 2-Takt	ab 09	Luftfilterkasten Verbinder	TBCBE7A	21,90
EVO ab 125ccm 2-Takt	ab 09	Transparente Abdeckung Luftfilter	TBCBE5A	14,90
GAS GAS				
PRO ab 125 ccm	ab 11	Rahmenschutz	TBCGG5C	47,50
PRO ab 125 ccm	05-18	Schwingenschutz	TBCGG4A	37,90
PRO ab 125 ccm	ab 19	Schwingenschutz	TBCGG4B	39,50
PRO ab 125 ccm	ab 11	Schalldämpfer	TBCGG2D	41,90
PRO ab 125 ccm	ab 14	Seitlicher Kühlerschutz	TBCGG11B	41,90
PRO ab 125 ccm	05-16	Kupplungsdeckel/Wapu komplett	TBCGG1A	37,90
PRO ab 125 ccm	ab 17	Kupplungsdeckel/Wapu komplett	TBCGG1B	37,90
PRO ab 125 ccm	ab 14	Kupplungsdeckel/Wapu klein	TBCGG1C	37,90
PRO ab 125 ccm	ab 05	Zündungsdeckel	TBCGG8A	21,90
PRO ab 125 ccm	ab 05	Schmutzfang Kühler-Motorschutz	TBCGG7A	21,90
MONTESA				
4 RT	ab 14	Tankabdeckung	TBCM2B	41,90
4 RT	ab 05	Rahmenschutz	TBCM3A	47,50
4 RT	ab 05	Schwingenschutz	TBCM4A	37,90
4 RT	ab 09	Schalldämpfer	TBCM8B	41,90
4 RT	ab 05	Kupplungsdeckel	TBCM5D	24,50
4 RT	ab 05	Zündungsdeckel	TBCM5C	24,50
4 RT	ab 05	Wasserpumpe	TBCM5B	14,90
4 RT	ab 05	Schmutzfang Kühler-Motorschutz	TBCM6A	21,90
4 RT	ab 05	Protektor Luftfilterkasten	TBCM1A	31,50
4 RT	ab 05	Abdeckung/Luftfilterkasten-Kotflügel	TBCM9A	21,90
SCORPA				
SR Twenty alle	ab 15	Rahmenschutz	TBCS3D	47,90
SR Twenty alle	ab 15	Schwingenschutz	TBCS5A	37,90
SR Twenty alle	ab 15	Schalldämpfer	TBCS9D	41,90
SR Twenty alle	ab 15	Kupplung	TBCS1B	21,90
SR Twenty alle	ab 15	Zündungsdeckel	TBCS8B	21,90
SHERCO				
ST alle	10-15	Rahmenschutz	TBCS3C	47,90
ST alle	ab 16	Rahmenschutz	TBCS3D	47,90
ST alle	ab 07	Schwingenschutz	TBCS5A	37,90
ST alle	12-13	Schalldämpfer	TBCS9B	41,90
ST alle	14-15	Schalldämpfer	TBCS9C	41,90
ST alle	ab 16	Schalldämpfer	TBCS9D	41,90
ST alle	ab 11	Kupplung	TBCS1B	21,90
ST alle	ab 11	Zündungsdeckel	TBCS8B	21,90
TRS				
RR alle	ab 16	Rahmenschutz	TBCTRS2A	47,90
RR alle	ab 16	Schwingenschutz	TBCTRS4A	37,90
RR alle	ab 16	Schalldämpfer	TBCTRS3A	41,90
RR alle	ab 16	Schmutzfang Kühler-Motorschutz	TBCTRS1A	14,90
VERTIGO				
Combat	ab 16	Rahmenschutz	TBCV1A	47,90
Combat	ab 16	Schwingenschutz	TBCV2A	37,90



Verwendungsliste Kunststoffprotektoren

NEU. Es gibt nun die Kunststoffprotektoren auch im richtigen Carbon Design!

Kunststoff Protektoren schützen die Bauteile vor Kratzern und Beschädigungen. Verleihen dem Fahrzeug durch das Carbon Design einen extra Style. Passend für viel Modelle, die Bilder zeigen nur ein Abbildungsbeispiel. Auf Seite 120.

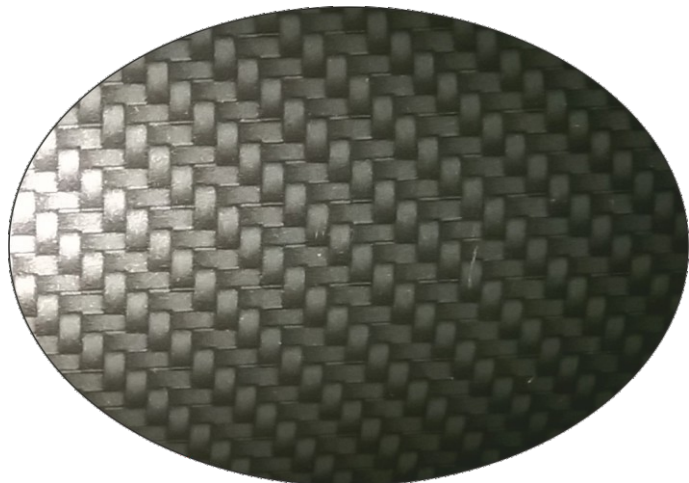

Design



Achtung:
Preisänderungen auf
Grund des Brexit möglich.

Modell	Baujahr	Bezeichnung	Art. Nr.	Preis
Gabelschutz				
Paoli/Beta/Ceriani	alle	Gabelschutz kurz	TBCB8A1	41,90
Paoli/Beta/Ceriani	alle	Gabelschutz lang komplett	TBCFF1A1	46,90
Showa	alle	Gabelschutz kurz	TBCM10A1	41,90
Showa	alle	Gabelschutz lang komplett	TBCFF1A1	46,90
Tech	alle	Gabelschutz kurz	TBCTEC1A1	41,90
Tech	alle	Gabelschutz lang komplett	TBCTEC2A1	46,90
BETA				
EVO ab 125ccm 2+4Takt	ab 09	Rahmenschutz Farbe Carbon	TBCB4B1	51,50
EVO ab 125ccm 2-Takt	ab 09	Schwingschutz	TBCB5B1	41,90
EVO ab 125ccm 2-Takt	ab 09	Schalldämpfer Original Form	TBCB3C1	29,90
EVO ab 125 2-Takt	ab 09	Schalldämpfer komplett	TBCB3E1	46,90
EVO ab 250ccm 2-Takt	ab 15	Schalldämpfer komplett	TBCB3F1	46,90
EVO ab 125ccm 2-Takt	ab 09	Krümmer	TBCB3D1	29,90
REV / EVO ab 125ccm 2-Takt	ab 03	Kupplungsdeckel klein	TBCB9A1	29,90
EVO ab 125ccm 2-Takt	ab 15	Zündungsdeckel	TBCBE2B1	25,90
GAS GAS				
PRO ab 125 ccm	ab 11	Rahmenschutz	TBCGG5C1	51,50
PRO ab 125 ccm	ab 19	Schwingschutz	TBCGG4B1	44,90
PRO ab 125 ccm	ab 11	Schalldämpfer	TBCGG2D1	46,90
PRO ab 125 ccm	ab 14	Seitlicher Kühlerschutz	TBCGG11B1	46,90
PRO ab 125 ccm	ab 17	Kupplungsdeckel/Wapu komplett	TBCGG1B1	41,90
PRO ab 125 ccm	ab 14	Kupplungsdeckel/Wapu klein	TBCGG1C1	41,90
PRO ab 125 ccm	ab 05	Zündungsdeckel	TBCGG8A1	25,90
MONTESA				
4 RT	ab 14	Tankabdeckung	TBCM2B1	46,90
4 RT	ab 05	Rahmenschutz	TBCM3A1	51,50
4 RT	ab 05	Schwingschutz	TBCM4A1	41,90
4 RT	ab 09	Schalldämpfer	TBCM8B1	46,90
4 RT	ab 05	Kupplungsdeckel	TBCM5D1	29,50
4 RT	ab 05	Zündungsdeckel	TBCM5C1	29,50
4 RT	ab 05	Protektor Luftfilterkasten	TBCM1A1	36,50
SCORPA				
SR Twenty alle	ab 15	Rahmenschutz	TBCS3D1	51,90
SR Twenty alle	ab 15	Schwingschutz	TBCS5A1	41,90
SR Twenty alle	ab 15	Schalldämpfer	TBCS9D1	46,90
SR Twenty alle	ab 15	Kupplung	TBCS1B1	25,90
SR Twenty alle	ab 15	Zündungsdeckel	TBCS8B1	25,90
SHERCO				
ST alle	ab 16	Rahmenschutz	TBCS3D1	51,90
ST alle	ab 07	Schwingschutz	TBCS5A1	41,90
ST alle	ab 16	Schalldämpfer	TBCS9D1	46,90
ST alle	ab 11	Kupplung	TBCS1B1	25,90
ST alle	ab 11	Zündungsdeckel	TBCS8B1	25,90
TRS				
RR alle	ab 16	Rahmenschutz	TBCTRS2A1	51,90
RR alle	ab 16	Schwingschutz	TBCTRS4A1	41,90
RR alle	ab 16	Schalldämpfer	TBCTRS3A1	46,90
VERTIGO				
Combat	ab 16	Rahmenschutz	TBCV1A1	51,90
Combat	ab 16	Schwingschutz	TBCV2A1	41,90

Startnummerntafel

Startnummerntafel mit transparenter Abdeckung, diese ermöglicht die Startnummer bei unterschiedlichen Wettbewerben einfach ohne Werkzeug zu tauschen. Befestigungsmaterial im Lieferumfang.



Preis: 12,90

●●•TBNBX1A+Farbe



TRIAL Shop

Carbon Krümmerschutz Delay

Schützt vor Verbrennungen am Krümmer. Sieht super aus. Inkl. Anbausatz.

Passend für Gas Gas / TRS.
Art.Nr. D01020 Preis: 39,90
Passend für Sherco bis 2013.
Art.Nr. D01055 Preis: 39,90
Passend für Universal.
Art.Nr. D01150 Preis: 39,90
Passend für Xispa
Art.Nr. D01090 Preis: 52,50



Carbon Auspuffschutz Beta

Schützt vor Verbrennungen am Auspuff. Sieht super aus. Passend für Beta REV.

Baujahr Art.Nr. Preis
Bis 2006 D01100 51,50
07-08 D01120 51,50

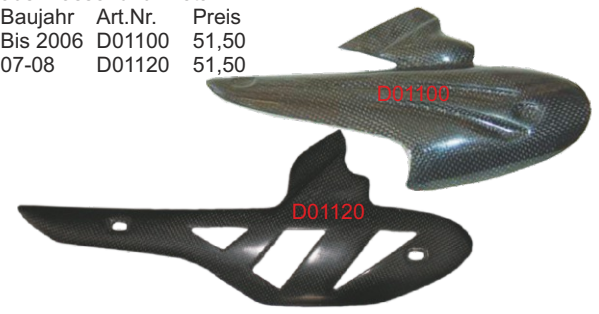

Schutz Aufkleber Set

Universelles Aufkleber Set. Die dicken Aufkleber schützen die Teile vor Beschädigungen und bieten eine tolle Optik.

Folgende Aufkleber sind im Set:
2x Gabel, 2x Schwinge und 2x Rahmen

Preis: 39,90

HM1321



Carbon Krümmerschutz Hebo

Schützt vor Verbrennungen am Krümmer. Sieht super aus. Inkl. Anbausatz.

Passend für Gas Gas und TRS

Preis: 32,50



HI9100

Felgen Aufkleber Set

Felgen Aufkleber Set. Die dicken Aufkleber schützen die Felge vor Kratzern und bieten eine tolle Optik. Set besteht aus 8 einzelnen Aufklebern.

Preis: 39,90

HM13200

HM1320G



CDI Halter

Halter für CDI Sherco und Scorpa mit Hidria Zündung. Scorpa Baujahr 2015-2021. Sherco Baujahr 2012-2021.

Preis: 12,00

004030



Licht Normal

Preis: 62,90

rot D00161R
schwarz D00161S



Licht Spezial

Preis: 69,90

rot D00150R



Startnummerntafel

Universal Startnummerntafel.

Preis: 20,90

rot D00170R
schwarz D00170S



Kotflügel vorn

Kunststoff Kotflügel in Verbindung mit Kotflügelhalter Universal passend für viel Marken. Sherco, Scorpa, Beta....

Preis: 20,50



Kotflügelhalter Universal

Kotflügelhalter Universal passend für viel Marken. Sherco, Scorpa, Beta....

Preis: 28,50



004038SI

Trial Luftfilter

Hochwertiger Luftfilter. Unterschiedliche Materialien filtern auch den feinsten Schmutz aus der Luft. Spezielle Verklebung die resistent gegen Reinigungsmittel ist.



Modell	Baujahr	Art.Nr.	Preis
BETA			
Rev / EVO 50 + 80ccm		013126	15,50
Techno ab 125ccm	94-99	013109	15,50
Rev ab 125ccm 2-Takt	02-08	013121	15,50
Rev 4-Takt	05-08	013146	15,50
Evo ab 125ccm 2-Takt	09-21	013161	16,90
Evo 4-Takt	09-21	013161	16,90
GAS GAS			
TXT ab 125ccm	00-01	013137	9,90
Edition ab 125ccm	02-03	013137	9,90
TXT 80	01-03	013137	9,90
TXT 80	04-11	013122	15,50
PRO ab 125ccm	02-21	013122	15,50
JOTAGAS			
JT	12-19	013163	15,90
MONTESA			
315	97-04	013119	15,50
4 RT	05-21	013128	15,50
4 RT mit Gummiverstärkung	05-21	013170	17,90
OSSA			
TR	13-16	014086	21,50
SCORPA			
alle	15-21	013168	15,50
SHERCO			
alle	99-09	013120	15,50
alle	10-11	013150	8,20
alle	12-15	013160	15,50
alle	16-21	013168	15,50
TRS			
alle	16-21	013172	16,50
VERTIGO			
Combat	16-21	013171	15,50
XISPA			
alle	09-10	013120	15,50

TRIAL Shop Gabelsimmerringe

Gabelsimmerringe in höchster Qualität, inklusive Montagefett.
Genaue Produktbeschreibung auf Seite 76+77.

ARI
THE ORIGINAL
FORK OIL SEALS



Modell	Baujahr	Größe	Art.Nr.	Preis
BETA				
REV 50/80ccm Junior		33x45x10	ARI135	17,95
REV / EVO ab 80ccm	00-21	38x50x8/9,5	ARI032	14,00
GAS GAS				
TXT / PRO	bis 04	38x48x10	ARI094	15,25
PRO Marzocchi	05-16	40x52x10/10,5	ARI023	15,25
PRO TECH	12-21	39x51x8/10,5	ARI058	17,75
JOTAGAS				
JT Marzocchi	12-16	40x52x10/10,5	ARI023	15,25
JT TECH	12-21	39x51x8/10,5	ARI058	17,75
MONTESA				
315	00-04	39x52x11	ARI037	16,50
4 RT Showa	05-21	39x52x11	ARI037	16,50
4 RT TECH	14-21	39x51x8/10,5	ARI058	17,75
OSSA				
TR Marzocchi	11-16	40x52x10/10,5	ARI023	15,25
TR TECH	14-16	39x51x8/10,5	ARI058	17,75
SCORPA				
Trial Marzocchi	05-21	40x52x10/10,5	ARI023	15,25
Trial TECH	15-21	39x51x8/10,5	ARI058	17,75
SHERCO				
Alle Ceriani/Paiolli	00-11	38x50x8/9,5	ARI032	14,00
Alle TECH	12-21	39x51x8/10,5	ARI058	17,75
TRS				
TECH	16-21	39x51x8/10,5	ARI058	17,75
VERTIGO				
TECH	16-21	39x51x8/10,5	ARI058	17,75

Staubkappen

Staubkappen in höchster Qualität, für eine lange Lebensdauer der Gabeldichtungen und ein geringes Losbrechmoment.



Staubkappen Set 2 Stück		
Marzocchi 38 mm	ARI092SK	21,90
Marzocchi 40 mm	ARI124SK	18,95
Paiolli / Beta / Ceriani 38 mm	WY57153	19,90
TECH 39 mm	SKTE	37,50

Verbindungsgummi Beta

Verbindungsgummi vom Vergaser zum Luftfilterkasten passend für Beta Evo 2-Takt ab Baujahr 2009.

Preis: 9,50

●●●015017S

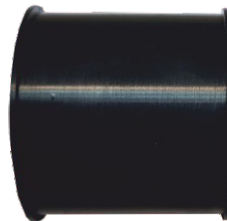

●●●015017R



Zündkerze

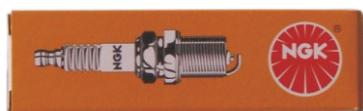

Art.Nr.	Preis
BP5 ES	3,90
BP5 HS	3,90
BP6 ES	3,90
BP7 ES	3,90
BR7 ES	4,90
BR8 ES	4,90
CR6EH9	13,90

124

Ölfilter Beta / Montesa

WRP Filter erfüllen oder übersteigen die Hersteller Anforderungen.

Papier Ölfilter passend für:

Modell: Artikelnummer
Beta REV und EVO 4-Takt. WO3020
Montesa 4 RT WO3011

Preis: 6,60



Notaus mit flexiblem Band

Notaus mit flexibler Reißleine. Besonderheit: Der Abstellknopf wird über einen Magnet gehalten. Dadurch ergeben sich einige Vorteile gegenüber herkömmlichen Schaltern mit Gummikappe. Sicherer Halt, keine Alterung des Knopfes, 100% wasserdicht, kompaktere Bauweise (niedriger), Leine und Knopf als E-Teil zu beziehen.

Pflicht bei allen Trialveranstaltungen. Die Lieferung der Bandfarbe ist unterschiedlich.

Art.Nr. Passend für BETA: D0018B	€ 34,90
Art.Nr. Passend für GAS GAS: D0018G	€ 34,90
Art.Nr. Passend für MONTESA: D0018M	€ 34,90
Art.Nr. Passend für SHERCO: D0018S	€ 34,90
Art.Nr. Passend für TRS: D0018T	€ 34,90
Art.Nr. Universal: D0018U	€ 32,90



Notaus mit Reißleine für Elektrofahrzeuge

Neuer Notaus mit Reißleine. Die Besonderheit ist, der Abstellknopf wird über einen Magnet gehalten. Dadurch ergeben sich einige Vorteile gegenüber herkömmlichen Schaltern mit Gummikappe. Sicherer Halt, keine Alterung des Knopfes, einfacheres und schnelleres Anbringen nach einem Sturz (Zeitgewinn), 100% wasserdicht, kompaktere Bauweise (niedriger), Leine und Knopf als E-Teil zu beziehen. Das Band ist flexibel.

Der Schalter funktioniert als Öffner.

Art.Nr. Elektro: D0018E

Preis: 47,90

Ersatzteile für Notaus mit flexiblem Band

Flexibles Band mit Magnet

Band mit Magnet. Die Lieferung der Bandfarbe ist unterschiedlich.

Preis: 14,90

●●●D00190



Flexibles Band

Die Lieferung der Bandfarbe ist unterschiedlich.

Preis: 8,90

●●●D00189



Notaus mit starrem Band

Notaus mit starrer Reißleine. Besonderheit: Der Abstellknopf wird über einen Magnet gehalten. Dadurch ergeben sich einige Vorteile gegenüber herkömmlichen Schaltern mit Gummikappe. Sicherer Halt, keine Alterung des Knopfes, einfacheres und schnelleres Anbringen nach einem Sturz (Zeitgewinn), 100% wasserdicht, kompaktere Bauweise (niedriger), Leine und Knopf als E-Teil zu beziehen. Ideal für ATV, Gespann, Automatik und Trial.

Der Schalter funktioniert als Schließer.

Preis: 32,50



●●●D0018MX

Ersatzteile für Notaus mit starrem Band

Starres Band mit Magnet

Ersatzband mit Magnetknopf.

Preis: 14,90

●●●D00195



Starres Band

Ersatzband

Preis: 8,90

●●●D00194



Notaus wasserdicht

Universal Notaus wasserdicht. Anschluss über zwei Kabel. Schließerfunktion.

Preis: 22,50

●●●D00191



Notaus

Universal Notaus. Anschluss über ein Kabel. Masse über die Schelle. Schließerfunktion.

Preis: 6,90

●●●D00193





●●BZ006



Betriebsstundenzähler

Zur genauen Laufzeiterfassung Ihres Motors. Für alle Fahrzeuge und Geräte mit Zündkerzenstecker geeignet. Keine separate Stromversorgung notwendig. Daten auf Display jederzeit lesbar. Einfach zu montieren über 2 Schrauben oder Aufkleber. Das Kabel muss am Kerzenstecker befestigt werden.
 Technische Daten: Größe: 54 x 36 x 15 mm
 Rekord bis zu 9999.9 Stunden und Standby Zeit bis zu 20,000 Stunden.
 Auflösung: 0,1 Stunden, Gewicht: 0,04 kg, wasserdicht
 Lieferumfang: 1 x Betriebsstundenzähler, 1 x Anschlusskabel (ca. 1,0m), 2 x Schraube, 1x Aufkleber.

Preis: 19,90

Betriebsstundenzähler Vibration

Zur genauen Laufzeitmessung Ihres Motors. Für alle Fahrzeuge und Geräte geeignet. Der Zähler startet wenn der Motor zu laufen beginnt. Die Intensität, ab welcher die Laufzeit beginnt, ist einstellbar. Kein separates Kabel oder Stromversorgung notwendig. Daten auf Display jederzeit lesbar. Einfach zu montieren über Aufkleber. Resetknopf um neue Messung zu starten.

Technische Daten: Größe: 68 x 33 x 14 mm
 Rekord bis zu 9999.9 Stunden und Standby Zeit bis zu 45,000 Stunden.
 Auflösung: 0,1 Stunden, Gewicht: 0,05 kg, wasserdicht
 Lieferumfang: 1 x Motorrad Betriebsstundenzähler, 1x Aufkleber

Preis: 26,90



●●BZ016

Trialreifen Vee Rubber

Trialreifen Benissimo. Vee Rubber ist den meisten bisher nur als Erstausrüster für Kindertrialmotorräder bekannt. Den selben Reifen gibt es auch in 21 und 18 Zoll. Diese Reifen verfügen auch über eine Straßenzulassung.

Art.Nr.	Bezeichnung	Preis
VTR17	3.50R-17 54L V-308 schlauchlos	114,90
VTR18	4.00R-18 M/C 64L V-308 schlauchlos	129,90
VTR19	2.50-19 M/C 41L V-308 Schlauch Typ	61,50
VTR21	2.75-21 M/C 45L V-308 Schlauch Typ	83,90

Preiserhöhung auf Februar!

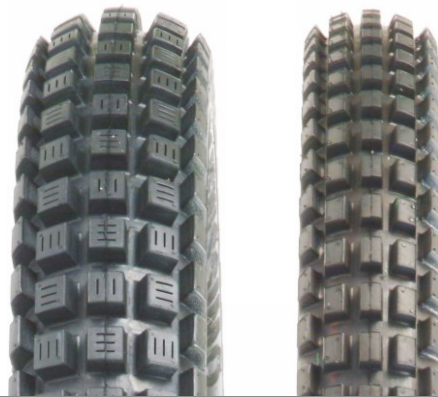

Reifenmontage Mouse

Schlauchlos Reifenmontage leicht gemacht. Es gibt viele Möglichkeiten Reifen aus dem Tiefbett auf die Felge zu bekommen. Mit der Moose Montagehilfe wird es zum Kinderspiel. Einfach mit etwas Seife einreiben, zwischen Felge und Reifen klemmen, aufpumpen, FERTIG.

Preis: 35,50



Montage Video auf You Tube:
[RQ TUBELESS TRIAL](#)

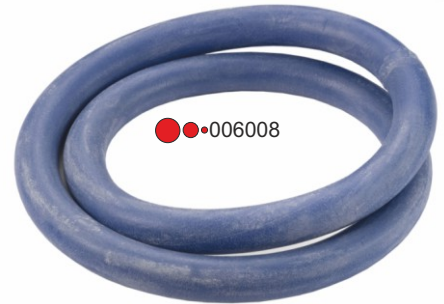

●●006008

Reifenhalter

Reifenhalter mit Metallspitzen, für optimalen Halt des Reifens. Inkl. langer Mutter.

Felgenbreite	Durchmesser	Art.Nr.	Preis
1,4 - 1,6	21"	006011	12,50
1,85	18" / 19"	006022	13,90
2,15 - 2,25	18" / 19"	006044	14,90



Schlauch

Ersatzschlauch lieferbar in 3 unterschiedlichen Stärken. Normal 1,2mm, verstärkt 2,5mm und extra verstärkt 4,0mm. Lieferbare Größen und Preis siehe Tabelle,



Größe		1,2mm	Preis	2,5mm	Preis	4,0mm	Preis
10"	2.50, 2.75-10	10-0242	5,60				
12"	3.00, 3.50-12	90/90, 80/100, 90/100, 110/90-12		12-0302	12,50		
14"	3.50, 4.10, 5.40-14	80/100, 90/100, 100/80, 110/80, 100/70		14-2851	15,50		
16"	3.25, 3.50-16	90/100, 120/90-16		16-2905	16,50		
17"	3.50, 4.00-17	110/80, 120/80-17		17-0722	11,50		
18"	4.00, 4.25, 4.50, 5.00-18	120/80-90, 130/80-90, 140/80-90, 150/70-18		18-0807	10,50	18-3011	24,50
19"	2.75, 3.00-19	70/100, 90/90-19		19-0831	7,50	19-3026	13,90
19"	3.50, 4.00, 4.50-19	110/80, 120/80, 130/80, 100/90, 110/90, 120/90-19				19-3045	23,75
21"	2.75, 3.00-21	90/90, 80/100-21		21-0888	7,50	21-3061	17,10
						21-3062	25,50

Klassik Trial Teile

Für Fantic, Montesa, Ossa, Honda... finden Sie auf unserer Homepage im Shop.



www.jochen-bader-motorsport.de

OUTLET

Hier finden Sie auch Auslaufartikel zu vergünstigten Preisen. Händler bitte registrieren.



www.jochen-bader-motorsport.de

Import



Großhandel



Jochen Bader Motorsport

Schottstraße 13

D-73084 Salach

Tel. +49- (0)7162-931544

Fax: +49- (0)7162-931545

Mail: info@jochen-bader-motorsport.de

Web: www.jochen-bader-motorsport.de



Ihr Fachhändler

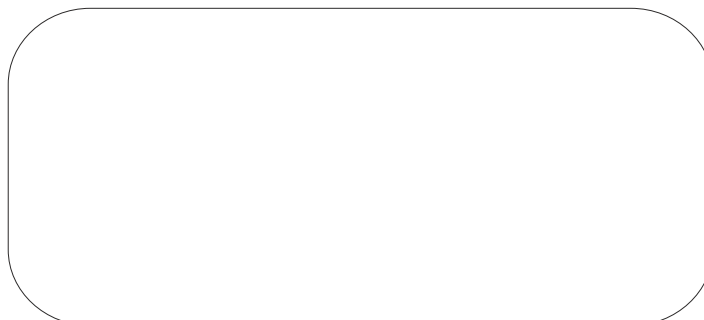

Alle vorherigen Preise verlieren hiermit ihre Gültigkeit.
Preise in Euro. Preis- und Produktänderungen vorbehalten.
Für Druckfehler und Irrtümer übernehmen wir keine Haftung.
Die Verwendung von Texten und Bildern ist ohne Zustimmung von JBM nicht erlaubt.