

2025



Lieber JBM-Kunde,

nun ist es soweit, leider mit etwas Verspätung, der JBM Katalog 2025 ist da. Es wird immer schwieriger, von allen Lieferanten alle Daten zu erhalten, um den Katalog fertigzustellen. Wir hoffen, für Euch wieder einen interessanten Katalog mit vielen neuen Produkten und Aktualisierungen erstellt zu haben. Wir waren aber auch sonst fleißig und es gibt nun auch noch eine komplett neue Homepage. Mit der Registrierung auf der Webseite erhaltet Ihr alle wichtigen Infos per Newsletter. Möchtet Ihr noch aktueller sein, dann einfach noch ganz schnell bei Facebook und Instagram folgen. #Jochen Bader Motorsport

Ich wünsche ganz viel Spaß mit dem JBM Katalog 2025 und eine wunderschönen Bike Saison 2025.

Jochen Bader

Seite	Produkt	Seite	Produkt
3-5	HEBO MX/Enduro Bekleidung	59	Schläuche / Reifenhalter
6	HEBO Enduro / City Jacken	60-63	CSP Aluteile und Sonstiges
7	HEBO MX/Enduro Helme	64	Elektrik / Notaus
8-10	HEBO Straßen- und Rollerhelme	65	BRAKTEC Enduro
11	Regenbekleidung / Socken	66-71	NILS Öl und Pflegemittel
12	HEBO Freizeitbekleidung	72+73	ARI Gabeldichtungen
12-14	Gürteltaschen / Taschen / Rucksäcke	74-79	HEBO Trialbekleidung
15-18	Schutzbekleidung / Protektoren	80+81	HEBO Montesa Bekleidung / Helme
19	Unterwäsche / Zelt / Tankmatte	82+83	HEBO Kinder Trialbekleidung
19-23	HEBO Fahrradhelme / -bekleidung	83	DELAY Fanticbekleidung
24	Teambekleidung	84-89	HEBO Trialhelme
25	HEBO Brillen	89	Bluetooth / Light for Life
26-31	SCOTT Brillen und Zubehör	90-92	HEBO / SIDI Trialstiefel
32	CIRCUIT Brillen / Airflaps	ab 93	Trial Shop
33	HOG Protektoren	96+97	BRAKTEC Trial
34+35	WRP Lenker	98	Gabelbrücken / Tankdeckel
36-39	WRP Anbauteile / Hebel / Rasten...	99+100	Fußrasten
40	WRP Luft- und Ölfilter	101+102	Ritzel / Kettenräder / Ketten
41+42	WRP Ketten / Ritzel / Kettenräder	103	Schalt- und Bremshebel / Gelenke
43	WRP Bremsbeläge	104	Wasserpumpen / Vergaserschrauben...
44	WRP Bremsscheiben	105	Umlenkung / Motorschutz
45+46	WRP Lager	106	Lager
47	WRP Bremsen Rep. Sätze	107	Bremsleitungen / Bremsbeläge
48	WRP Kühlerschutz / Motorschutz / WRP Replika Plastik / Griff Donuts	108	Bremsscheiben / Kupplung
49	WRP / SCOTT Griffe	109	Wanderzubehör / Gas Gas Teile
50+51	CIRCUIT Griffe	110	Montesa Teile / Bremsscheibenschutz
51	CIRCUIT Bremsscheibenschutz	111-114	TRICKBITS Kunststoffprotektoren
52+53	CIRCUIT Handschutz	114	SURFLEX Kupplung
53	CIRCUIT Lenkerpolster	115	Kupplungsdeckel / Carbon- / Plastikteile
54-57	GALFER Bremsscheiben	116	Luft- und Ölfilter / Gabeldichtungen
58	GALFER Bremsbeläge	117+118	Notaus / Elektrik
59	GALFER Bremsleitungen	118	Reifen / Schläuche / Zubehör

Sie erreichen uns:

Montag - Donnerstag von 8.30-12.00 und 13.00-17.00

Freitag von 8.30-12.00

und 13.00-16.00 Uhr

Kundennummer

Scratch Xtreme Hemd



Das Hemd wird aus Synthetik-Materialien hergestellt, um ein Maximum an Elastizität, Tragekomfort, Luftzirkulation, Atmungsaktivität und ein angenehm trockenes Gefühl zu vermitteln, auch wenn es verschwitzt ist. Die Ärmel sind auf der Innenseite perforiert für noch mehr Luftzirkulation. Die Kragen- und Ärmelbündchen sind aus Lycra. Der Kragen hat einen speziellen anatomischen Schnitt. Die Anordnung der einzelnen Hemdteile bietet eine optimale Anpassung an den Körper. Dadurch ergibt sich eine hervorragende Bewegungsfreiheit. Farbechter Transferdruck, der beim Waschen nicht verblasst. 3D-Logo auf der Vorderseite. Langer Rückenschnitt, um ein Herausrutschen aus der Hose zu verhindern. Material: 100% Polyester

Größen: blau und grau XS,S,M,L,XL,XXL,3XL,4XL

schwarz und rot S,M,L,XL,XXL

Preis: 49,90



●●HE2546A

●●HE2546N

●●HE2546R

●●HE2546G



Scratch Xtreme Hose

Polyester Hd600 für ein tolles Aussehen, in Verbindung mit langer Haltbarkeit. Das Material ist im Leistenbereich zur Belüftung mit kleinen Löchern, die im Laser-Verfahren hergestellt werden, versehen. An der Knieinnenseite ist Leder eingesetzt, die Oberseite ist leicht gepolstert. Im Sitzbereich ist ein besonders strapazierfähiges Cordura 1000D für maximale Beanspruchung verarbeitet. Elastische Einsätze am Knie, im Schritt und auf der Rückseite sorgen für eine gute Flexibilität und hohen Tragekomfort. An der Wade ist extra elastisches Mesh eingesetzt, zur optimalen Anpassung im Stiefel. Alle Logo's sind im Druckverfahren aufgebracht. Leichter Kunststoffverschluss mit zwei seitlichen Kletteinstellern zum perfekten Anpassen. Druckknopf um ein Öffnen zu verhindern. Das Innenfutter hat eine 4-Wege Konstruktion für max. Flexibilität. Auf dem Oberschenkel ist eine Reißverschluss tasche angebracht. Alle Nähte sind zwei- oder dreifach vernäht. Gummierter Bund für optimalen Halt des Hemdes. Die Hose bietet genügend Platz für Knieorthesen. Material: 100% Nylon / Innenfutter: 100% Polyester

Größen: blau und grau XS,S,M,L,XL,XXL,3XL,4XL / 28,30,32,34,36,38,40,42

schwarz und rot S,M,L,XL,XXL / 30,32,34,36,38

Preis: 159,90



●●HE3546A

●●HE3546N

●●HE3546R

●●HE3546G

Scratch Xtreme Handschuh

Eine Vielzahl von Materialien wird benötigt, um eine bestmögliche Anpassung an die Hand zu gewährleisten. Oberseite: Neopren, Mesh, Spandex, und TPR Logos. Neopren wird am Handrücken verarbeitet. Es ist weich, nachgiebig und dient als Polster. Spandex dient der Flexibilität. Lycra bildet die Verbindung von der Ober- zur Unterseite im Bereich der Finger, um ein leichtes Abwinkeln zu ermöglichen. Direkt aufgespritztes Logo dient als Protektor. Die Handfläche ist aus Nanofront für bestes Gefühl, maximalen Halt und gezielt abgepolstert. Der Daumen ist verstärkt. Anti-Rutsch-Applikationen an Zeige- und Mittelfinger. Material: 55% Nylon / 45% Synthetik Leder

Größen: S,M,L,XL,XXL

Preis: 32,50

NANOFront®
TIP/TOPI®



HE1246A



HE1246N



HE1246R

Neopren Handschuh

Die Oberseite ist aus Neopren. Dieses speichert die Körperwärme und gibt somit ein angenehmes warmes Gefühl an kalten Tagen. Zusätzlich werden kleine TPR Protektoren aufgespritzt. Die Innenseite ist aus Nanofront und leicht gepolstert. Der Daumen ist speziell verstärkt. Leichter Klettverschluss. Material: 55% Nylon / 45% Synthetik Leder

Größen: XS,S,M,L,XL,XXL

Preis: 34,90

NANOFront®
TIP/TOPI®



HE1215N



Handschuh Summer

Der Handschuh SUMMER FREE ist ein leichter Handschuh für den Sommer. Die Innenseite ist weich abgepolstert und verstärkt. Klettverschluss für guten Halt. Material: 50% Polyurethan, 50% Nylon, Innenseite: 100% Polyester

Größen: S,M,L,XL,XXL

Preis: 34,90

HE1442N



Handschuh Winter

Der Handschuh WINTER FREE verfügt über ein wärmendes Fleecefutter und eine wasserdichte Membran für besten Schutz in der kalten Jahreszeit. Die Innenseite ist weich gepolstert und verstärkt. Klettverschluss für guten Halt. Material: 50% Polyurethan, 50% Nylon, Innenseite: 100% Polyester

Größen: S,M,L,XL,XXL

Preis: 44,90

HE1445N



Handschuh Climate

Hergestellt aus elastischem Softshell-Material, das sehr hohen Komfort und Schutz bietet. Durch eine Membrane ist der Handschuh wasser- und winddicht. Handinnenseite aus Amara-Material + Schaumgel für einen hervorragenden Griff und Komfort. Reflektierende Streifen. Klettverschluss am Handgelenk für optimalen Halt. Fingerspitze besetzt, zur Bedienung eines Touchscreens. Der Handschuh ist geeignet vom Straßenmotorrad bis zum Fahrrad an kalten Tagen.

Material: 50% Polyurethan, 50% Nylon, Innenseite: 100% Polyester

Größen: S,M,L,XL,XXL

Preis: 42,50

HB1303N



Phenix Junior Hemd

Das Hemd wird aus Synthetik-Materialien hergestellt, um ein Maximum an Elastizität, Tragekomfort, Luftzirkulation, Atmungsaktivität und ein angenehm trockenes Gefühl zu vermitteln, auch wenn das Shirt verschwitzt ist. Die Arm Bündchen sind kurz und aus Lycra. Der Kragen hat einen V- Schnitt, und ist ebenfalls aus Lycra gefertigt. Die Anordnung der einzelnen Hemdteile bietet eine optimale Anpassung an den Körper. Dadurch ergibt sich eine hervorragende Bewegungsfreiheit. Farbechter Transferdruck, der beim Waschen nicht verblasst. Langer Rückenschnitt, um ein Herausrutschen aus der Hose zu verhindern.
Material: 100% Polyester

Größen: 6,8,10,12 / 116,128,134,152

Preis: 44,90



●●HE2573Y

JUNIOR

hebo

Phenix Junior Hose

Viele unterschiedliche Materialien, die in der Hose verarbeitet sind, ergeben eine hervorragende Passform. Die Kombination aus Funktionalität, Sicherheit und Tragekomfort zeichnet sie aus. Polyester 660d sorgt für ein tolles Aussehen, in Verbindung mit langer Haltbarkeit. Am Knie und im Sitzbereich ist ein besonders strapazierfähiges Nylon für maximale Beanspruchung verarbeitet. Spandexeinsätze über dem Knie, Wade, im Schritt und auf der Rückseite sorgen für eine gute Flexibilität und hohen Tragekomfort. Alle Nähte sind zwei- oder dreifach vernäht. Gummierter Bund für optimalen Halt des Hemdes.
Material: 100% Nylon / Innenfutter: 100% Polyester

Größen: 6,8,10,12 / 116,128,134,152

Preis: 94,90



●●HE3573Y

Junior Phenix Handschuh

Eine Vielzahl von Materialien wird benötigt, um eine bestmögliche Anpassung an die Hand zu gewährleisten. Oberseite: Neopren, Mesh, Spandex, und TPR Logos. Neopren wird an den Knöcheln verarbeitet. Es ist weich, nachgiebig und dient als Polster. Mesh wird für eine gute Ventilation benutzt. Spandex dient der Flexibilität. Lycra bildet die Verbindung von der Ober- zur Unterseite im Bereich der Finger, um ein leichtes Abwinkeln zu ermöglichen. Die Handfläche ist aus Clarino für bestes Gefühl, maximalen Halt und gezielt abgepolstert. Der Daumen wird durch Clarino verstärkt.
Material: 55% Nylon / 45% Synthetik Leder

Größen: S,M,L,XL

Preis: 29,90

●●HE1280N



Technical 3.0 Micro Junior

Material: Microfiber
Flexible Zonen an Spann und Ferse
Kunststoffschnallen verstell- und auswechselbar.
Einstellband gegen verstellen fixiert.
Schienbeinprotector und Fersenverstärkung.
Weiche Abdichtung am Schaft.
Hitzebeständiger Wadenschutz.
Einlegesohle herausnehmbar

Größen: 30,32,34,36

Preis: 179,90



Im Lieferumfang Stiefel auch für MX/Enduro einsetzbar

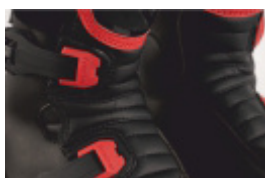

●●HT2007N

hebo

Cross Over Jacke

Top Enduro Jacke, die keine Wünsche offen lässt. Der Einsatzbereich reicht vom Endurorennen bis zur Rally. Die Jacke ist aus abriebfestem und strapazierfähigem Polyester hergestellt. Ein Belüftungssystem mit zwei Reißverschlüssen auf der Rückseite sorgt für eine gute Ventilation. Die Ärmel sind per Reißverschluss abnehmbar. Innenliegende Kordel im Taillbereich zur Größenanpassung. Doppelt abgedeckter Frontreißverschluss. Der Kragen ist mit weichem Fleece besetzt und mit Klett zu schließen. Die Arm Bündchen sind per Knopf zu schließen. Am Rücken ist noch eine Tasche für den Trinkrucksack, auf der Vorderseite gibt es zwei Schlauchdurchführungen.

Taschen: 4 vorn, 1 innen, 1 große auf der Rückseite.
Material: 100% Nylon Innenfutter: 100% Polyester

Größen: S,M,L,XL,XXL

Preis: 144,90

●●●HE4145N



Weste Hebo

Idealer Begleiter für kühlere Tage. Die Weste ist winddicht, somit kühlt der Körper nicht aus, bietet aber die volle Bewegungsfreiheit für die Arme. Durch das spezielle Material ist sie sehr leicht und hat auch ein sehr kleines Packmaß. Auf den Seiten sind Lyra Einsätze für max. Beweglichkeit. Seitliche Taschen mit Reißverschluss.

Material: 80% Polyester, 20% Elasthan

Größen: S,M,L,XL,XXL

Preis: 49,90



●●●HE4354N

●●●HE4354R

Hebo City Urban Jacke

Besonders leichte und robuste Jacke aus Polyester mit wasserdichter und atmungsaktiver Membran. Das Thermofutter ist herausnehmbar, daher ist die Jacke sowohl für die kalte Jahreszeit als auch für wärmere Tage geeignet. Vier Taschen auf der Vorderseite. Herausnehmbare Schulter- und Ellbogenproktoren sind im Lieferumfang enthalten. Tasche für Rückenprotektor vorhanden, Protektor nicht im Lieferumfang.

Material: 100% Nylon, Innenfutter: 100% Polyester

Größen: S,M,L,XL,XXL

Preis: 174,90

●●●HE4751N



Hebo Kronos Air Jacke

Besonders leichte und robuste Jacke aus Polyester 600d mit herausnehmbarem wasserdichter Membrane. Arme einstellbar mit Knopfleiste. 2 Taschen auf der Vorderseite, auch mit Handschuhen leicht zu öffnen. Klettverschluss am Bund und am Ärmel. Kragen mit Micrometerverschluss. Herausnehmbare Schulter- und Ellbogenproktoren sind im Lieferumfang enthalten. Tasche für Rückenprotektor vorhanden, Protektor nicht im Lieferumfang. Reflektoren an Armen, Brust und Rücken. Reißverschlüsse von YKK.

Material: 100% Nylon, Innenfutter: 100% Polyester

Größen: S,M,L,XL,XXL

Preis: 109,90

●●●HE4753G



Carbon Race Helm

hebo

Material: Carbon Gewicht: 1200gr. +/- 50gr.
Zwei Schalen und EPS
Ventilation: Oberseite mit Abdeckungen verschließbar,
Kinn, Stirn und seitlich, Auslass auf der Rückseite.
Innenfutter herausnehmbar und waschbar. Antibakterielle
„Silverprotection“ verhindert Geruchsbildung und Bakterien.
„Dry-Lex“ beschleunigt das Trocknen.
Wangenpolster: Diese können bei einem Unfall mit einer
Schlaufe von außen herausgezogen werden.
Innenkonstruktion: stark stoßabsorbierend.
Helmschild: aus Polyamid, bruchsicher und ohne
Werkzeug verstellbar.
Helmschildschrauben aus Aluminium
Kinnbelüftung mit Schaumstoff, demontierbar.
Verschluss: Doppel- D Schlaufe.
Brillenbandführung / Nasenschutz
Zubehör: Helmbeutel

Größen: XS(53-54),S(55-56),
M(57-58),L(59-60),XL(61-62)
XXL(63-64)
Preis: 389,90



●● HC0554N



MATT FINISH

HEBO CARBON, DER ULTIMATIVE MX HELM!
NEUE SCHALE, MIT TOP BELÜFTUNG
SEHR LEICHT, 1200 GRAMM
SUPER PREIS-LEISTUNGSVERHAELTNIS



●● HC0553N



GLOSSY FINISH

Panam Helm

Material: Thermoplastik Gewicht: 1550gr. +/- 50gr.
 Belüftung: Kinn, Stirn und hinten.
 Innenfutter herausnehmbar und waschbar
 Innenkonstruktion: Stoßabsorbierend
 Visier: Klar antibeschlag, Pinlock vorbereitet.
 Sonnenschutz: Getönt aus- und einklappbar
 Helmschild: Aus Kunststoff und mit Aluminiumschrauben befestigt
 Verschluss: Doppel-D Ring
 Abnehmbarer Atemweiser und Windabweiser.
 Zubehör: Helmbeutel
 Dekor: Lackiert
 Norm: ECE 22.06

Größen: XS(53-54),S(55-56),
 M(57-58),L(59-60),XL(61-62),
 XXL(63-64)



●● HC3208R
 Preis: 179,90



**Herausklappbare
 Sonnenblende**



**Helmschild schnell
 und einfach demontieren
 und als Integralhelm benutzen.**



●● HC3207N
 Preis: 159,90
 Matt finish



HCR3212



HCR3213



HCR3210R



HCR3216N



HCR3203



HCR3207



HCR3211

Das Tourer-Modell zeichnet sich durch seine Modularität aus. Es verfügt über ein mitgeliefertes Pinlock 30-Visier und einen Mikro Schnellverschluss. Das Visier ist kratzfest und lässt sich ohne Werkzeug in Sekundenschnelle entfernen. Er verfügt über eine höhenverstellbare Sonnenblende und 3D-Wangenpolster. Zwei verstellbare Lufteinlässe an der Vorderseite sorgen für optimale Belüftung. Außerdem verfügt er über ein herausnehmbares und waschbares Innenfutter, eine Tragetasche und einen Heckspoiler. Um die perfekte Sicherheit zu gewährleisten verfügt er über zwei Protektoren, abnehmbaren Nasenschutz und Windabweiser sowie reflektierende Aufkleber.

Tourer IV Klapphelm

Material: ABS Gewicht: 1550gr. +/- 50gr.
 Helmschale: In zwei Größen (S-M / L-XL)
 Rotations-Kinnenteil ermöglicht einen einfachen Wechsel zwischen Integral- und Jethelm
 Belüftung: Zwei verschließbare Einlässe mit Auslässen auf der Rückseite.
 Nasenschutz: Herausnehmbar + Windabweiser
 Innenfutter herausnehmbar und waschbar
 Innenkonstruktion: Stark stoßabsorbierend
 Visier: Klar, kratzfest und antibeschlag. Pinlock im Lieferumfang
 Sonnenschutz: Getönt aus- und einklappbar
 Verschluss: Schnellverschluss mit Raster. Dies bietet den Vorteil, den Helm so komfortabel zu schließen wie mit einem Klickverschluss und einer einfachen Nachjustierung.
 Reflektierende Aufkleber
 Zubehör: Helmbeutel
 Norm: ECE 22.06

Größen: S(55-56), M(57-58),L(59-60),XL(61-62)

Preis: 134,90



●●● HC3122N
Matt finish

Herausklappbare
Sonnenschutzblende



●●● HC3121B



●●● HC3121TI
Matt finish

Demi Jet CTR Helm

Material: ABS Gewicht: 1260gr. +/- 50gr.
 Helmschale: In zwei Größen (XS-M / L-XXL)
 Innenfutter: Herausnehmbar und waschbar.
 Innenkonstruktion: Stark stoßabsorbierend
 Helmvisier: Aus Thermoplast, klar, kratzfest.
 Sonnenschutz: Getönt aus- und einklappbar
 Belüftung: Oben, seitlich und hinten.
 Einlass oben mit hinterem Auslass.
 Verschluss: Schnellverschluss mit Raster. Dies bietet den Vorteil, den Helm so komfortabel zu schließen wie mit einem Klickverschluss und einer einfachen Nachjustierung.
 Zubehör: Helmbeutel
 Norm: ECE 22.06

Größen: XS(53-54),S(55-56),
M(57-58),L(59-60),XL(61-62)

Preis: 74,90

Lieferbar ab April



●●● HC2117N

Herausklappbare
Sonnenschutzblende



●●● HC2117B

Suzuka Helm

Material: Fiberglas Gewicht: 1400gr. +/- 50gr.
 Helmschale: In zwei Größen (XS-M / L-XXL)
 Belüftung: Zwei verschließbare Einlässe Kinn und Oberseite mit Auslässen auf der Rückseite.
 Nasenschutz: Herausnehmbar + Windabweiser
 Spoiler an der Rückseite.
 Innenfutter: Antiallergen, herausnehmbar und waschbar
 Innenkonstruktion: Stark stoßabsorbierend
 Visier: Klar, kratzfest und antibeschlag. Pinlock 70 im Lieferumfang ohne Werkzeug zu wechseln
 Sonnenschutz: Getönt aus- und einklappbar
 Verschluss: Doppel - D Ring
 Zubehör: Helmbeutel
 Norm: ECE 22.06

Größen: XS (53-54), S(55-56), M(57-58),L(59-60),XL(61-62), XXL (63-64)

Preis: 189,90



●●●HC3320N



●●●HC3320B



Indie Helm

Material: Fiberglas Gewicht: 1400gr. +/- 50gr.
 Helmschale: Eine Schale, zwei EPS Größen (XS-M / L-XXL)
 Belüftung: Zwei Einlässe Kinn und Oberseite
 Innenfutter: Antiallergen, herausnehmbar und waschbar
 Innenkonstruktion: Stark stoßabsorbierend
 Visier: Klar, kratzfest und antibeschlag.
 Verschluss: Schnellverschluss mit Raster. Dies bietet den Vorteil, den Helm so komfortabel zu schließen wie mit einem Klickverschluss und einer einfachen Nachjustierung.
 Zubehör: Helmbeutel
 Norm: ECE 22.06

Größen: XS (53-54), S(55-56), M(57-58),L(59-60), XL(61-62), XXL (63-64)

Preis: 189,90



●●●HC3300



Retro Jet Helm

Material: Fiberglas Gewicht: 1250gr. +/- 50gr.
 Helmschale: Schale und EPS in drei Größen (XS-S / M-L / XL-XXL)
 Wangenpolster: Antiallergen, herausnehmbar und waschbar
 Innenkonstruktion: Stark stoßabsorbierend
 Helmschild: Abnehmbar
 Visier: Abnehmbar, getönt, kratzfest und antibeschlag.
 Verschluss: Schnellverschluss mit Raster. Dies bietet den Vorteil, den Helm so komfortabel zu schließen wie mit einem Klickverschluss und einer einfachen Nachjustierung.
 Zubehör: Helmbeutel
 Norm: ECE 22.06

Größen: XS (53-54), S(55-56), M(57-58),L(59-60), XL(61-62), XXL (63-64)

Preis: 159,90



●●●HC3310



Regen Jacke

An der Vorderseite ist ein durchgängiger wasserdichter Reißverschluss. An den Armbündchen, Kragen und an der Taille gibt es einen Klettverschluss. Reflektierende Logos Brust, Rücken und Ärmel. Alle Nähte sind verschweißt.

Material: 100% Polyester
Größen: S,M,L,XL,XXL
Preis: 69,90



●●HE5721



Regen Hose

Die Hose hat oben und unten einen Gummizug. Am Bein Ende ist ein Reißverschluss angebracht, damit die Hose leichter aus- und angezogen werden kann, ohne die Stiefel auszuziehen. Reflektierende Logos. Material: 100% Polyester

Größen:
S,M,L,XL,XXL
30,32,34,36,38
Preis: 54,90



●●HE5731

Die Besonderheit der HEBO Regenbekleidung ist das Material. Es ist ein Gewebe das mit Gummi beschichtet ist. Somit ist es sehr stabil, jedoch immer noch dehnbar. Es verhindert ein Zerreißen. Für die absolute Wasserdichtheit werden alle Nähte verschweißt.

Regen Jacke Transparent

Transparente Regenjacke aus leichtem und wasserdichten Nylonmaterial. Frontreißverschluss mit einer Klettleiste abgedeckt. Armbündchen, Kragen und Bund sind elastisch und mit weichem Fleece eingefasst. Auf der Rückseite ist das Material überlappend gearbeitet, dies dient zur Belüftung. Material: 100% Polyester

Größen: S,M,L,XL,XXL
Preis: 34,90



●●HE5719



Regen Jacke Transp. SCOTT

Diese leichte und platzsparend zu verpackende Regenjacke aus PVC verfügt über elastische Bündchen und Belüftungen

Material:
100% PVC.

Eigenschaften:

- Platzsparend zu verpacken
- Elastische Ärmelbündchen
- Belüftungsöffnungen am Rücken und Schulter
- Bequemer Kragen

Größen:
S,M,L,XL,XXL,XXXL
Preis: 44,95



●●273166-0060

Socke

Das Material ist eine Mischung aus 68% Polyamid, 28% Baumwolle und 4% Lycra. Dies bietet einen hervorragenden Kompromiss zwischen Tragekomfort und Haltbarkeit. Stark beanspruchte Stellen sind verstärkt.

Größen:
M=39-42 / L=43-46
Preis: 23,50

●●HE6403



Waterproof Socke

Durch eine Membrane wird diese Socke wasserdicht. Merino Wolle sorgt für angenehmen Tragekomfort. Die Membrane in der Mittellage ist wasserdicht und atmungsaktiv. Die Aussenschicht aus strapazierfähigem Nylon.

Material:
Aussen: 98% Nylon / 2% Elastan
Membrane: 100% Polyurethan
Innen: 45% Merino / 45% Acryl / 10% Elastan
Größen: M=39-42 / L=43-46
Preis: 47,90

●●HE6404



Neopren Socke delay

Die Socke für kalte und nasse Tage. Das Neopren ist sehr weich, und daher angenehm zu Tragen. Die Körperwärme wird vom Neopren gespeichert, und sorgt somit für warme Füße, sogar wenn das Neopren nass ist.

Größen: S=37-39 M=40-42 L=43-44 XL=45-46
Material: 100% Polyester

Preis: 34,50

●●D06200



T-Shirt

T- Shirt mit Brust- und Rückendruck.
Material: 100% Baumwolle

Größen: XS,S,M,L,XL,XXL
Preis: 19,90



●●HM5504A



●●HM5504G

Sweatshirt

Sweatshirt mit Brust- und Rückendruck.
Material: 100% Baumwolle

Größen: XS,S,M,L,XL,XXL
Preis: 37,90



●●HM5522G



●●HM5522A



Full Zip Sweatshirt

Sweatshirt in Grau mit durchgehendem Reißverschluss, zwei Reißverschlusstaschen und Brustdruck.
Material: 100% Baumwolle

Größen: XS,S,M,L,XL,XXL
Preis: 47,90

●●HM5523



Hebo Cap

Material: 60% Baumwolle, 40% Polyester

Größe: Universal
Preis: 24,50

●●HM6001



Hebo Schlüsselanhänger

Preis: 4,50

●●HM2120



Hebo Gesichtsmaske

Gesichtsmaske aus 92% Polyester und 8% Elasthan. Das Material filtert bis zu 91,81% der Schwebstoffe aus, die Luftdurchlässigkeit liegt bei 40,6%. Waschbar, kein Medizinprodukt.

Preis: 7,50



●●HE6100



●●HE6101



Galfer Gesichtsmaske

Waschbare Gesichtsmaske aus 92% Polyester und 8% Elasthan. Wiederverwendbare Schutzmaske. Die Maske wird einer Prüfung gemäß der Norm UNE-EN 13274 unterzogen.

Aerosolfiltrationseffizienz:> 96%.

Partikelfiltrationseffizienz:> 93%

Waschbar, kein Medizinprodukt.

Größen: M+L Preis: 7,90

●●95996C



Spyder Gürteltasche

Die SPYDER ist eine Gürteltasche „light“. Geeignet für die Mitnahme des Nötigsten. Mehrere Aufbewahrungstaschen und ein super weiches und luftdurchlässiges Mesh bieten perfekten Tragekomfort. Der Klickverschluss bietet optimalen Halt.
Material: 100% Polyester

Preis: 37,90

●●HB8100



Race Gürteltasche

Die Race hat mehrere Aufbewahrungstaschen und ist aus einer hochfesten Polyesterfaser hergestellt. Ein großes Hauptfach zum Aufklappen, sowie zwei kleinere seitliche Taschen. Im Hauptfach sind Gummibänder um z.B. Werkzeug zu fixieren. Es ist auch zusätzlich eine transparente Kartentasche angebracht. Ein super weiches und luftdurchlässiges Mesh bietet perfekten Tragekomfort. Die Tasche wird mit einem Klett geschlossen, zusätzlich ist ein Gürtel mit Klickverschluss angebracht. An der Vorderseite des Klettverschlusses ist eine kleine Reißverschluss-Tasche angebracht. Auf der Innenseite des Gürtels ist ein Beschriftungsfeld für den Namen angebracht. Größe: 26x17x10. Material: 100% Polyester

Preis: 44,90



●●●HE8104



6 Days Gürteltasche

Die 6-Days hat mehrere Aufbewahrungstaschen und ist aus einer hochfesten Polyesterfaser hergestellt. Ein großes Hauptfach zum Aufklappen, sowie zwei seitliche Taschen. Hauptfach kann weiter ausgeklappt werden, dies ist für Werkzeug vorgesehen. Kleine Einschübe für jedes einzelne Werkzeug sorgen für Ordnung und einen schnellen Zugriff. Es ist auch zusätzlich eine transparente Kartentasche angebracht. Die linke Seitentasche ist für eine Trinkflasche vorgesehen. Die rechte bietet Platz für Kleinteile. Ein super weiches und luftdurchlässiges Mesh bietet perfekten Tragekomfort. Die Tasche wird mit einem Klett geschlossen, zusätzlich ist ein Gürtel mit Klickverschluss angebracht. An der Vorderseite des Klettverschlusses ist eine kleine Reißverschluss-Tasche angebracht. Auf der Innenseite des Gürtels ist ein Beschriftungsfeld für den Namen angebracht. Größe: 26x17x10. Material: 100% Polyester

Preis: 47,90



●●●HE8103



Stiefeltasche

Tasche zum Transport der verschmutzten Stiefel. Größe Öffnung und seitliche Belüftungseinsätze. Von Hand waschbar.

Ausgestattet mit einem praktischen Tragegriff. Stabiler Boden.

Material: 100% Polyester

Preis: 29,90



●●●HE8132



Kotflügeltasche

Zweistöckige Kotflügeltasche.

Unten: 210x160x40

Im Fach ist ein Riemen zum Befestigen des Inhalts.

Oben: 200x140x30

Im Fach ist zusätzlich ein kleines Einschubfach.

Inklusive Schrauben zur Befestigung.

Gitter 100% Polyester, 100% Nylon

Preis: 29,90



●●●HE8122



Rucksack Spyder

Der SPYDER LIGHT ist ein extrem leichter Rucksack, der dank seines geringen Gewichts und seiner Atmungsaktivität für alle Aktivitäten entwickelt wurde. Unterschiedliche Materialien kombiniert mit mehreren Verstellmöglichkeiten, ergeben perfekte Passform und Tragekomfort. Die Träger verfügen über einen Magnetverschluss. Dieser ist schnell und einfach zu bedienen, auch mit Handschuhen. Es gibt ein Hauptfach für die Trinkblase, eine große Tasche mit Reißverschluss welche über den ganzen Rucksack geht, sowie noch zwei kleine Reißverschlusstaschen. Zusätzlich gibt es noch ein Netz, welches über den Rucksack gespannt wird, dieses kann größere Gegenstände wie z.B. eine Regenjacke halten. Im Lieferumfang ist eine hochwertige Trinkblase mit 1,5 Litern enthalten. Der Trinkschlauch wird über ein Magnet am Träger gehalten. Zur Sicherheit sind die Hebo Logo's bei Nacht reflektierend.

Gitter 100% Polyester, 100% Nylon

Preis: 82,90

●●●HB8000N



INKLUSIVE

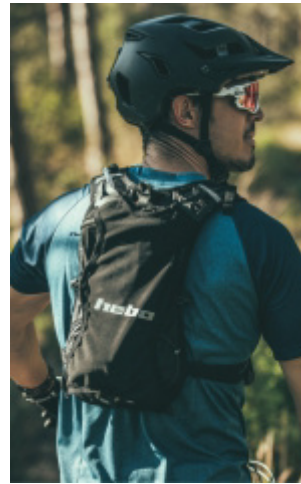

Rucksack Hydro

Der Hydro ist ein leichter Rucksack, mit perfekter Passform und Einstellmöglichkeiten. Das Material ist aus einer hochfesten Polyesterfaser hergestellt. Der Hydro ist mit X-Trägern ausgestattet, die über einen zentralen Verschluss verbunden sind. Dieser ist schnell und einfach zu bedienen, auch mit Handschuhen. Es gibt ein Hauptfach für die Trinkblase, auf diesem ist eine zusätzliche Tasche aufgesetzt. Diese kann aufgeklappt werden. Darin befinden sich dann auch Einschubfächer z.B. für Werkzeug. Im Lieferumfang ist eine hochwertige Trinkblase mit 1,5 Litern enthalten. Der Trinkschlauch wird über Schlaufen am Träger gehalten.

Gitter 100% Polyester, 100% Nylon

Preis: 57,90



INKLUSIV

●●●HE8174

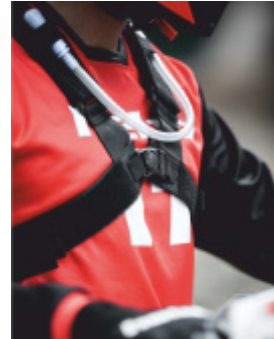

Einsatz Trinkrucksack

Trinkblase inkl. Schlauch und verschließbarem Mundstück. Beides für die Reinigung abnehmbar. Fassungsvermögen: 1,5 Liter

Preis: 19,90



●●●HE8175

Rucksack Urban

Rucksack für den Alltag. Ob zur Arbeit, einkaufen oder der kurze Ausflug die Stadt. 5 Fächer: Vorn, Mitte und hinten sowie zwei auf den Seiten. Bis auf ein seitliches alle mit Reißverschluss. Das seitliche ist mit einem Elastikband versehen für ein Flasche oder größere Gegenstände. Die Rückenauflage ist gepolstert und atmungsaktiv. Einstellbare Gurte mit Sicherheitsverschluss. Leuchtstreifen auf der Vorderseite.

Material: Gitter 100% Polyester, 100% Nylon

Preis: 47,90



●●●HM2081

Safety Jacket Racing

Diese Jacke bietet einen umfassenden Schutz. Der Vorteil:

Bei einem Sturz können sich die Protektoren nicht so leicht verschieben. Sämtliche Protektoren sind auf das Netz aufgenäht. Mit Ausnahme des Schlüsselbeinprotektors, dieser ist mit zwei Schrauben abnehmbar. Sehr grobmaschiges Netz für gute Luftzirkulation. Die Hartschalenprotektoren sind mit einem Schaumstoff unterlegt. Der Rückenprotektor ist im Schuppen-Design. Der Nierengurt ist schon integriert. Zahlreiche Einstellbänder sorgen dafür, dass sich die Jacke optimal anpassen lässt. Auf der Vorderseite ist die Jacke mit einem Reißverschluss zu öffnen.

Material:

40% Polypropylene
30% Nylon
15% Polyethylene
9% Polyester
6% Andere

Größe: S,M,L,XL,XXL

Preis: 99,90

**Hammer
Preis**



●●●R6350

Defender Protektor Jacke

Die Jacke mit Brust-, Rückenprotektor, Schulter und Ellbogen bietet einen optimalen Tragekomfort und Schutz.

Das Trägermaterial besteht aus 100% atmungsaktivem Polyester mit einer 4 Wege-Stretcheigenschaft.

Der seitlich durchgängige Reißverschluss ermöglicht einen kompletten Brustschutz und ein einfaches An- und Ausziehen.

Der Silikonersatz am Bund bietet hervorragenden Halt.

Extrem leicht mit besonders atmungsaktivem Material

- CE geprüfte Level1 Protektoren: Schulter und Ellbogen EN 1621-1

/ Rücken EN 1621-2 / Brust EN 1621-3.

- Durchgehende, flexible Rückenplatte

- Protektoren herausnehmbar

Material:

56% Polyurethan
18% Polypropylen
19% Polyethylen
7% Polyester

Größen:

S(XS/S)

M(M/L)

XL(XL/XXL)

Preis: 149,90



●●●HE6350

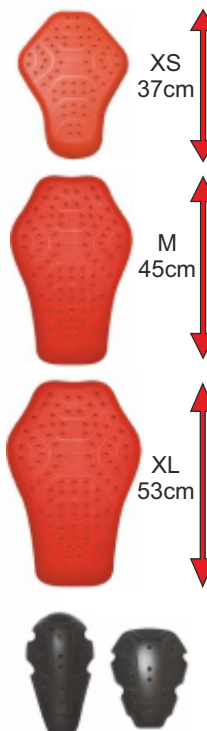

Defender Protektor Jacke mit Nierengurt

Die Jacke mit Brust-, Rückenprotektor, Schulter und Ellbogen bietet einen optimalen Tragekomfort und Schutz. Das Trägermaterial besteht aus 100% atmungsaktivem Polyester mit einer 4 Wege-Stretcheigenschaft. Der angebrachte Nierengurt verbessert den Halt und bietet einen zusätzlichen Schutz und Stabilität für die Wirbelsäule. Der seitlich durchgängige Reißverschluss ermöglicht einen kompletten Brustschutz und ein einfaches An- und Ausziehen.

Der Silikonersatz am Bund bietet hervorragenden Halt.

Extrem leicht mit besonders atmungsaktivem Material

- CE geprüfte Level1 Protektoren: Schulter und Ellbogen EN 1621-1

/ Rücken EN 1621-2 / Brust EN 1621-3.

- Durchgehende, flexible Rückenplatte

- Protektoren herausnehmbar

Material:

56% Polyurethan
18% Polypropylen
18% Polyethylen
8% Polyester

Größen:

S(XS/S)

M(M/L)

XL(XL/XXL)

Preis: 162,90



●●●HE6351

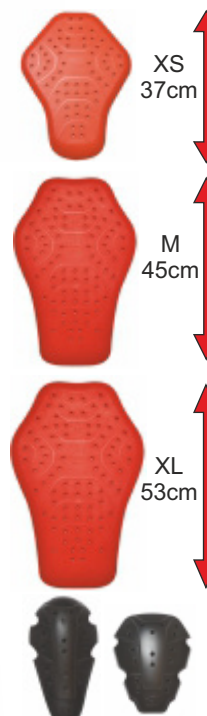

Defender Protektor Kurzarm

Die Jacke mit Brust-, Schulter-, Schlüsselbein- und Rückenprotektor bietet einen optimalen Tragekomfort und Schutz. Das Trägermaterial besteht aus 100% atmungsaktivem Polyester mit einer 4 Wege-Stretcheigenschaft. Der Rücken- und Schulterprotektor sind CE Level 1 geprüft und herausnehmbar. Die sonstigen sind leichte PU Protektoren. Der Front- Reißverschluss ermöglicht ein einfaches An- und Ausziehen. Der Silikoneinsatz am Bund bietet hervorragenden Halt. Auf der Rückseite ist links und rechts eine kleine Tasche angebracht.

Material:
56% Polyurethan
18% Polypropylen
19% Polyethylen
7% Polyester

Größen:

XS(XS/S)

M(M/L)

XL(XL/XXL)

Preis: 124,90



●●HB6341



hebo

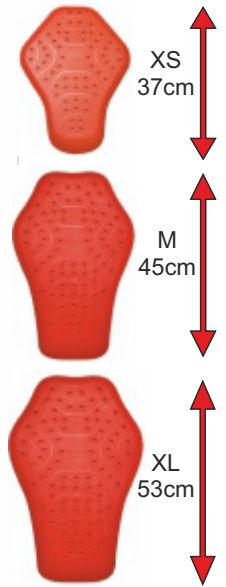

Defender Protektor Weste Race

Die ärmellose Weste mit Rückenprotektor bietet optimalen Tragekomfort und Schutz. Das Trägermaterial besteht aus 100% atmungsaktivem Polyester mit einer 4 Wege-Stretcheigenschaft. Am Rücken ist ein herausnehmbarer Protektor, welcher nach EN1621-2 Level 1 homologiert ist. Der Silikoneinsatz am Bund bietet hervorragenden Halt.

Material: 54% Polyurethan, 20% Polypropylen
19% Polyethylen, 7% Polyester

Größen:

S(XS/S)

M(M/L)

XL(XL/XXL)

Preis: 94,50



●●HE6384

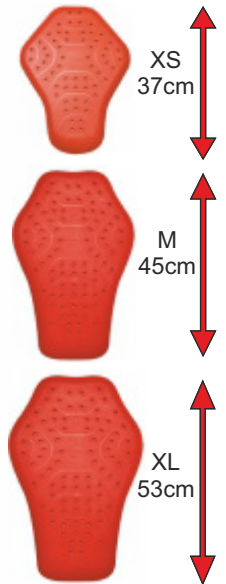

Defender Protektor Weste

Die ärmellose Weste mit Brust- und Rückenprotektor bietet optimalen Tragekomfort und Schutz. Das Trägermaterial besteht aus 100% atmungsaktivem Polyester mit einer 4 Wege-Stretcheigenschaft. Auf der Vorderseite ist ein leichter, herausnehmbarer Protektor eingearbeitet, welcher nach EN1621-3 Level1 homologiert ist. Der seitlich durchgängige Reißverschluss ermöglicht einen kompletten Brustschutz und ein einfaches An- und Ausziehen. Am Rücken ist ein herausnehmbarer Protektor, welcher nach EN1621-2 Level 1 homologiert wurde.

Der Silikoneinsatz am Bund bietet hervorragenden Halt.

Material: 54% Polyurethan, 20% Polypropylen
19% Polyethylen, 7% Polyester

Größen:

S(XS/S)

M(M/L)

XL(XL/XXL)

Preis: 99,90



●●HE6383

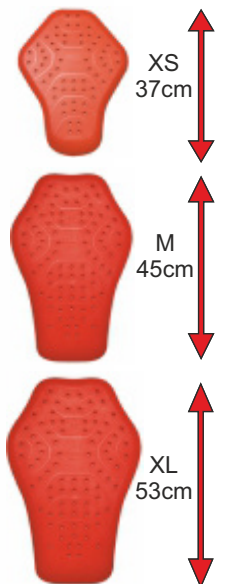

Defender Protektor Jacke Junior

hebo

Die Jacke mit Brust-, Rückenprotektor, Schulter und Ellbogen bietet einen optimalen Tragekomfort und Schutz. Das Trägermaterial besteht aus 100% atmungsaktivem Polyester mit einer 4 Wege-Streckeigenschaft. Der seitlich durchgängige Reißverschluss ermöglicht einen kompletten Brustschutz und ein einfaches An- und Ausziehen. Der Silikoneinsatz am Bund bietet hervorragenden Halt.

Extrem leicht mit besonders atmungsaktivem Material
 - CE geprüfte Level1 Protektoren: Schulter und Ellbogen EN 1621-1 / Rücken EN 1621-2 / Brust EN 1621-3.
 - Durchgehende, flexible Rückenplatte
 - Protektoren herausnehmbar

Material:
 56% Polyurethan
 18% Polypropylen
 19% Polyethylen
 7% Polyester

Größen:
 XS(XS/S)
 M(M/L)
 XL(XL/XXL)
 Preis: 109,90



Junior



●●HE6339

Defender Protektor Weste Junior

Die ärmellose Weste mit Brust und Rückenprotektor bietet optimalen Tragekomfort und Schutz. Das Trägermaterial besteht aus 100% atmungsaktivem Polyester mit einer 4 Wege-Streckeigenschaft. Auf der Vorderseite ist ein leichter, herausnehmbarer Protektor eingearbeitet, welcher nach EN1621-3 Level1 homologiert ist. Der seitlich durchgängige Reißverschluss ermöglicht einen kompletten Brustschutz und ein einfaches An- und Ausziehen. Am Rücken ist ein herausnehmbarer Protektor, welcher nach EN1621-2 Level 1 homologiert wurde. Der Silikoneinsatz am Bund bietet hervorragenden Halt.

Material: 54% Polyurethan, 20% Polypropylen
 19% Polyethylen, 7% Polyester

Größen:
 XS(XS/S)
 M(M/L)
 XL(XL/XXL)
 Preis: 79,90

Junior



●●HE6385



Brustschutz C84 Defender

CIRCUIT EQUIPMENT

Der C84 kann mit Neck Brace getragen werden. Belüftungsöffnungen und die ergonomische Form garantieren einen hohen Tragekomfort. Der Brustpanzer kann über und unter dem Shirt bzw. der Jacke sowie mit und ohne Neck Brace getragen werden.

- Eigenschaften
- Kompatibel mit Neck Brace
 - Verstellbarer Hüft- und Schulterbereich
 - Einfach zu bedienender Verschluss
 - Atmungsaktiv und extrem gut belüftet
 - Ultraleichtes und minimalistisches Design
 - Flexibel und ergonomisch vorgeformter Frontprotektor
 - Verstellbare Schultergurte mit Klettverschluss-System

Größe: Universal
 Preis: 134,90



●●PR022-001



●●PR022-002



Defender Knie Polster

Softkniechutz. Hier steht der Tragekomfort an erster Stelle. Der Schützer wird wie eine Stulpe angezogen. Das Trägermaterial besteht aus 100% atmungsaktivem Polyester mit einer 4-Wege Stretcheigenschaft. Das Polster PU form ist aus einem speziellen Protektorenmaterial hergestellt, welches sich beim Schlag verhärtet, davor aber weich und angenehm zu tragen ist. Luftlöcher sorgen für eine gute Ventilation. Silikon-Einsätze am Bund bieten hervorragenden Halt und verhindern ein Rutschen.

Material: 25% Polyurethan / 75% Polyester

Größen:

XS(XS-S)/M(M-L)/XL(XL-XXL)

Preis: 52,90



●● HB6301



Defender Soft Knie Schutz Erw. und Kid

Bei diesem Kniechutz wird versucht, einen optimalen Kompromiss zwischen Komfort und Schutz zu finden. Der Defender eignet sich für alle, die einen hohen Komfort bevorzugen. Der Schützer wird wie eine Stulpe angezogen. Das Trägermaterial besteht aus 100% atmungsaktivem Polyester mit einer 4-Wege-Stretcheigenschaft. Der eigentliche Protektor ist aus einem speziellen Protektorenmaterial hergestellt, welches sich beim Schlag verhärtet, davor aber weich und angenehm zu tragen ist. EN 1621-1 Level 1. Silikoneinsätze am Bund bieten hervorragenden Halt und verhindern ein Rutschen.

Es gibt den Defender mit drei unterschiedlichen Protektorklängen: Junior mit ca. 17cm, kurz mit ca. 23cm und lang mit ca. 30cm. Homologiert CE1621-1 Level 1.

Material: 30% Polyurethan, 70% Polyester

Größen: Junior XS(XS-S)/M(M-L)

Größen: Erw. XS(XS-S)/M(M-L)/XL(XL-XXL)

Preis Junior: 39,90

Preis kurz: 59,90

Preis lang: 64,90



●● HE6344
Junior



●● HE6347
Kurz



●● HE6348
Lang

Defender Ellbogen Schutz

Bei diesem Ellbogen Schutz wird versucht, einen optimalen Kompromiss zwischen Komfort und Schutz zu finden. Der Schützer wird wie eine Stulpe angezogen. Das Trägermaterial besteht aus 100% atmungsaktivem Polyester mit einer 4-Wege Stretcheigenschaft. Der eigentliche Protektor ist aus einem speziellen Protektorenmaterial hergestellt, welches sich beim Schlag verhärtet, davor aber weich und angenehm zu tragen ist. Dieser kann auch herausgenommen werden. Silikon Einsätze am Bund bieten hervorragenden Halt und verhindern ein Rutschen. Homologiert CE1621-1 Level 1.

Material: 30% Polyurethan / 70% Polyester

Größen: XS(XS-S)/M(M-L)/XL(XL-XXL)

Preis: 49,90



●● HE6349



Defender Schienbein Protektor

Die Hebo Schienbeinschützer wurden von Bike Trial Weltmeister Abel Mustieles entwickelt. Die Schützer sind durch ihr elastisches Material sehr angenehm zu tragen und bieten einen guten Schutz entlang des Schienbeins. Für eine gute Belüftung ist der Schützer aus einem luftdurchlässigen Meshmaterial gefertigt. Der elastische Abschluss an der Ober- und Unterseite und die Schienbeinpolsterung ist mit einem Silikonstreifen versehen, um den Protektor in Position zu halten.

Material: 30% Polyurethan / 70% Polyester

Erw. Größen: XS(XS-S)/M(M-L) / XL(XL-XXL)

Kid Größen: XS(XS-S) / M(M-L)

Preis: Erw. 39,90

Kid. 34,90

●● Erw. HB6004
Kid HB6012



Thermo Unterwäsche

Die Thermo Unterwäsche wird aus synthetischen, elastischen und nahtlosen Stoffen hergestellt. Das Material ist strapazierfähig, wasch- und gebrauchsbeständig. Die Kompressionsbereiche sind in Schlüsselbereichen angeordnet, um die Körpertemperatur zu regulieren und die Ansammlung von Feuchtigkeit durch Schweiß auf der Haut so weit wie möglich zu reduzieren. Leicht komprimierendes Kleidungsstück, um die Muskelermüdung zu reduzieren.

Material: Polyester 85% · Elasthan 8% · Polyamid 7%

Größen: XS(XS-S)/M(M-L)/XL(XL-XXL)

Preis:

Shirt 32,90

Hose 24,90



hebo



●●HE6608N

●●HE6609N

Zelt Hebo 3x3

Hochwertiges Schnellaufbauzelt aus Aluminium. Rahmen ist mit sehr stabilen Gelenken ausgestattet.

Die Zeltplane ist wasserabweisend.

Gewicht 17kg

Inkl. Transporttasche

●●HM2065

Preis: 159,90

Seitenwände

Strapazierfähige, wasserabweisende Seitenwände.

3x Seitenwand geschlossen ohne Tür.

Preis: 74,90 ●●HM2064

1x Seitenwand mit Tür

Preis: 37,50 ●●HM2063

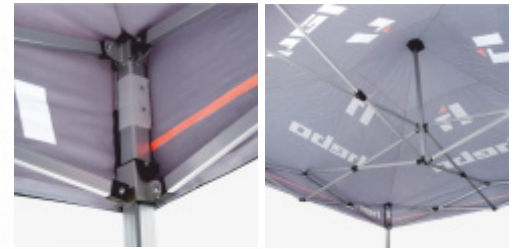

Tankmatte

Die hochwertige Werkstattmatte in Profiqualität ist der perfekte Blickfang in jeder Werkstatt; hält strapaziösen Einsätzen im Außenbereich und häufigen Reinigungen stand.

Beim Einsatz im Paddock bietet die Matte einen sauberen Arbeitsbereich rund um das Motorrad und schützt die Umwelt vor Verunreinigungen durch verschüttete Flüssigkeiten.

Auch als Fußmatte für den Eingang geeignet.

200 x 100 cm

Preis: 59,90

●●HM2073



Wheelie Bike Helm

Klassischer Skate-, New-School-Style-Helm. Für's Gelände oder auf der Straße. Persönlicher Stil, komfortabel, sehr leicht und einfach einzustellen.

Helmschale: IN-MOLD

Innenschale: EPS - Stoßdämpfendes Polystyrol

Gewicht: 270gr.

Belüftung: 12 Belüftungsöffnungen

Verschluss: Verstellbarer Klickverschluss

Fit-System: Drehknopf

Komfort: Schnell trocknendes gepolstertes

Futter, herausnehmbar und waschbar.

Zertifizierung: CE EN1078

Größen: S-M 50-56cm / L-XL 54-60cm

Preis: 49,95



●●HB0102N

Tracker II Handschuh

Größen: S,M,L,XL,XXL

Preis: 39,90



Handinnenseite aus extra dünnem Nanofront, mit EVA Pads zur Absorption der Vibrationen



4 Wege Stretch



Daumen verstärkt

Material:
55% Nylon
45% Synthetik Leder



●●HB1005N



Kernel Bike Helm

hebo

Der KERNEL Bike Helm ist sowohl für die Straße als auch fürs Gelände geeignet. Er hat insgesamt 18 große Belüftungs- und Austrittsöffnungen. Zusätzliche Abdeckungen schützen den Träger im Falle eines Unfalls. Schnell trocknendes gepolstertes Futter, herausnehmbar und waschbar.

Helmschale: IN-MOLD Polycarbonate
 Innenschale: EPS - Stoßdämpfendes Polystyrol
 Gewicht: 320gr.
 Belüftung: 18 Belüftungsöffnungen
 Verschluss: Verstellbarer Klickverschluss

Fit-System: Drehknopf
 Komfort: Schnell trocknendes Innenpolster, herausnehmbar und waschbar.
 Zertifizierung: CE EN1078

Größen: XS-S 52-56cm / M-L 55-59cm / XL-XXL 58-62cm

Preis: 89,95



●●HB0602A



●●HB0603TI



Origin Bike Helm

ORIGIN ist Dein Helm. Perfekt für Mountain & Bike Trial. Ultra leichtes und aggressives Design. In Verbindung mit seinem überlegenen Komfort durch die ultrapräzise Einstellung des fortschrittlichen BOA-System. Seine spezielle Belüftung und extra Schutz im Nackenbereich perfektionieren den Helm.

Helmschale: IN-MOLD Polycarbonate
 Innenschale: EPS - Stoßdämpfendes Polystyrol
 Gewicht: 370gr.
 Belüftung: 18 Belüftungsöffnungen
 Verschluss: Verstellbarer Klickverschluss

Fit-System: BOA-Schließsystem mit leicht zu bedienendem Drehknopf
 Visier: Einstellbar, an drei Punkten befestigt
 Komfort: Schnell trocknendes Innenpolster, herausnehmbar und waschbar.
 Halter für Brillenband
 Helmbeutel
 Zertifizierung: CE EN1078 / CPSC

Größen: XS-S 52-56cm / M-L 55-59cm / XL-XXL 58-62cm

Preis: 139,95



●●HB0205V



●●HB0204N



●●HB0204B



●●HB0205A



●●HB0205TI



HBR0102



HBR0127



HBR0120



HBR0121



HBR0207+ Farbe



HBR0206+ Farbe

Visier lang



HBR0302+ Farbe

Origin Plus Bike Helm

hebo

Origin Plus der Downhill Helm mit abnehmbaren Kinnschutz. Der Kinnschutz kann ohne Werkzeug in Sekunden ab- oder angebaut werden. Nach der Abnahme entsteht der „normale“ Hebo Origin Bike Helm. Ultra leichtes und aggressives Design. In Verbindung mit seinem überlegenen Komfort durch die ultrapräzise Einstellung des fortschrittlichen BOA-System. Seine spezielle Belüftung und extra Schutz im Nackenbereich perfektionieren den Helm.

Helmschale: IN-MOLD Polycarbonat
 Innenschale: EPS - Stoßdämpfendes Polystyrol
 Gewicht: 650gr.
 Kinnschutz: Abnehmbar
 Belüftung: 23 Belüftungsöffnungen
 Verschluss: Verstellbarer Klickverschluss

Fit-System: BOA-Schließsystem mit leicht zu bedienendem Drehknopf
 Visier: Einstellbar, an drei Punkten befestigt, lange Ausführung zusätzlich im Lieferumfang.
 Komfort: Schnell trocknende Innenpolster, herausnehmbar und waschbar.
 Halter für Brillenband, Helmbeutel
 Zertifizierung: CE En1078 / CPSC / ASTM1952

Größen:
 XS-S 52-56cm / M-L 55-59cm / XL-XXL 58-62cm
 Preis: 209,95



●● HB0303N

●● HB0303A

E-Teile siehe Seite 20 Helm Origin.

Tuscani Windproof Jacke / Weste

Die Tuscani Windproof Jacke wurde entwickelt, um dich bestmöglich vor Wind zu schützen. Ein Gummizug am Saum sorgt für optimalen Sitz. Elastische Bündchen verhindern das Hochrutschen der Ärmel. Rückenteil größtenteils aus Mesh-Gewebe. Eine vertikale Reißverschlusstasche am Rücken. Logos und Details aus reflektierendem Material bringen mehr Sicherheit. Bei der Windproof Weste sorgen Gummizüge am Saum und an den Ärmelansätzen für optimalen Sitz. Mesh-Einsätze sind seitlich angebracht. Eine vertikale Reißverschlusstasche am Rücken. Logos und Details aus reflektierendem Material für bessere Sichtbarkeit. Material Jacke/Weste: 80% Polyamid, 20% Elasthan

Größen: S,M,L,XL,XXL

Preis Jacke: 139,95

Preis Weste: 99,95



●● HB4052N

●● HB4304N

Tuscani Waterproof Jacke

Die Tuscani Waterproof ist leicht und wasserdicht. Der Gummizug am Saum ist individuell einstellbar und sorgt für optimalen Sitz. Am Rücken befinden sich zwei seitliche Reißverschlusstaschen. Reißverschlüsse an den Ärmeln erleichtern das Anziehen, außerdem bringen Logos und Details aus reflektierendem Material mehr Sicherheit. Material: 90% Polyamid, 10% Elasthan

Größen: S,M,L,XL,XXL

Preis: 199,95



●● HB4070N

Beanie Sotohelm

Die HEBO Beanie ist so konzipiert, dass sie während Ihrer Ausflüge unter dem Helm getragen werden kann. Der Stoff spendet Wärme und hilft Feuchtigkeit abzuleiten. Der Schnitt schließt die Ohren mit ein um diese zusätzlich zu wärmen.

Material: 80% Polyamid, 20% Elasthan

Größen: Universal

Preis: 22,90



●● HM5750N

Badlands Jersey Kurzarm

Das Badlands Jersey aus ultraleichtem Gewebe hat zwei große offene Taschen am Rücken sowie eine vertikale Reißverschluss tasche seitlich. Durchgehender Reißverschluss vorne und leichtes Gummiband mit Silikonapplikationen am Saum. Reflektierende Streifen sorgen für mehr Sichtbarkeit, atmungsaktive Seitenteile für die Belüftung. Material: 85% Polyamid, 15% Elasthan

Größen: S,M,L,XL,XXL

Preis: 89,95



●●●HB2300A

●●●HB2300G

Traka Jersey Langarm

Dieses Jersey erfüllt perfekt die Erwartungen selbst anspruchsvollster Athleten: schnell trocknend, antibakteriell, reflektierende Details und Flatlock-Nähte, ein leichtes Gummiband mit Silikonapplikationen am Saum für zusätzlichen Komfort und Bequemlichkeit sowie atmungsaktive Mesh-Einsätze an den Seiten und im Nacken. Durchgehender Reißverschluss vorne, zwei große offene Taschen am Rücken sowie eine vertikale Reißverschluss tasche.

Material: 100% Polyester
Größen: S,M,L,XL,XXL

Preis: 119,95



●●●HB2350A

●●●HB2350N

Volts Jersey Kurzarm

Das Volts Jersey ist aus weichem, atmungsaktivem Gewebe für hohen Komfort. Es hat Flatlock-Nähte, einen durchgehenden Reißverschluss vorne, drei offene Taschen am Rücken sowie eine vertikale Sicherheitstasche mit Reißverschluss seitlich zum Aufbewahren von Wertsachen. Nahtlose, thermoverschweißte Ärmel, ein leichtes Gummiband am hinteren Saum für zusätzlichen Komfort und Bequemlichkeit. Reflektierende Details für mehr Sichtbarkeit. Material: 85% Polyamid, 15% Elasthan

Größen: S,M,L,XL,XXL

Preis: 129,95



●●●HB2401M

●●●HB2401A

Traka Bib Short

Für den Einsatz sowohl auf der Straße als auch im Gelände. 4-Wege-Polyamid für perfekte Bewegungsfreiheit und optimalen Tragekomfort. Natürlich ist das Material atmungsaktiv und schnell trocknend. Die Träger mit Mesh-Einsatz sorgen jederzeit für optimalen Sitz. Kompressionsband an den Oberschenkeln verhindert ein Rutschen. Reflektierende Details für mehr Sicherheit. High end TM EVO Einsatz im Sitzbereich. Rillen im Einsatz sammeln Schweiß und leiten ihn ab. Material: 80% Polyamid, 20% Elasthan

Größen: S,M,L,XL,XXL/30,32,34,36,38

Preis: 109,95



●●●HB3253N

Traka Bib Winter lang

Die lange Traka Winter ist aus hochelastischem 4-Wege-Polyamid für perfekte Bewegungsfreiheit und optimalen Tragekomfort. Natürlich ist das Material atmungsaktiv und schnell trocknend. Die Träger mit Mesh-Einsatz sorgen jederzeit für optimalen Sitz. Unten an den Beinen befinden sich Reißverschlüsse, die beim schnellen An- und Ausziehen helfen. Winddichte Einsätze an den Knien, reflektierende Details für mehr Sicherheit. High end TM EVO Einsatz im Sitzbereich. Rillen im Einsatz sammeln Schweiß und leiten ihn ab. Material: 80% Polyamid, 20% Elasthan

Größen: S,M,L,XL,XXL/30,32,34,36,38

Preis: 129,95



●●●HB3252N



Volts Jersey Langarm

Das Volts Langarmshirt ist auch für Fahrten im Winter bestens geeignet. Weiches, atmungsaktives Gewebe bietet hohen Komfort. Ultraleichtes Mesh-Gewebe am Rücken. Drei Rückentaschen und eine seitliche Sicherheitstasche mit Reißverschluss zum Aufbewahren von Wertsachen. Durchgehender Reißverschluss vorne und Gummiband mit Silikonapplikationen am Saum. Reflektierende Details für bessere Sichtbarkeit. Material: 85% Polyamid, 15% Elasthan

Größen: S,M,L,XL,XXL

Preis: 129,95



Sitka Jersey Kurzarm

Hoch atmungsaktives Shirt mit 4-Wege-Strecheigenschaft für ein Maximum an Elastizität, Tragekomfort, Luftzirkulation und ein angenehm trockenes Gefühl, auch wenn es verschwitzt ist. Mesh-Einsätze an den Seiten und den Ärmeln. Leicht tailliert, Flatlock-Nähte, der Kragen hat einen V-Ausschnitt. Material: 100% Polyester

Größen: S,M,L,XL,XXL

Preis: 49,95



Yukon Jersey Langarm

Das Yukon Enduro Langarmshirt begeistert durch die kräftigen Farben und schnelltrocknenden, atmungsaktiven 4-Wege-Stretch. Am Rücken länger geschnitten, um ein Herausrutschen aus der Hose zu verhindern. Es verfügt über eine unsichtbare Rückentasche mit Reißverschluss, Mesh-Einsätze im unteren Rückenbereich, auf der Unterseite der Ärmel und im Nacken sowie ein elastisches, abriebfestes Netzfutter. Material: 100% Polyester

Größen: S,M,L,XL,XXL

Preis: 69,95



Defender Schienbein Protektor

Die Hebo Schienbeinschützer wurden von Bike Trial Weltmeister Abel Mustieles entwickelt. Die Schützer sind durch ihr elastisches Material sehr angenehm zu tragen und bieten einen guten Schutz entlang des Schienbeins. Für eine gute Belüftung ist der Schützer aus einem luftdurchlässigen Meshmaterial gefertigt. Der elastische Abschluss an der Ober- und Unterseite und die Schienbeinpolsterung ist mit einem Silikonstreifen versehen, um den Protektor in Position zu halten.

Material: 30% Polyurethan / 70% Polyester

Erw. Größen: XS(XS-S) / M(M-L) / XL(XL-XXL)

Kid Größen: XS(XS-S) / M(M-L)

Preis: Erw. 39,90 Kid 34,90

Erw. HB6004
Kid HB6012

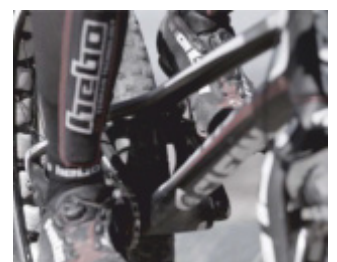

TEAMBEKLEIDUNG

MX # Trial # Bike

Wir bedrucken Ihnen alle Fahrer Hemden, Westen und Hosen aus dem Katalog mit Ihren Logo's. Ihre Logo's werden bei der **Produktion** direkt in das Material integriert. Somit ist es auch möglich, dass Grafikteile vom Original Design wegfallen. Kleinserien sind auch kein Problem.



Gerne erstellen wir Ihnen ein individuelles Angebot.

Dafür benötigen wir von Ihnen folgende Angaben:

- Welche Kollektion
- Zirka Stückzahl
(Minimum Produktion sind 5 Stück)
- Logo's als Druckdatei
- Position der Logo's



Scarf Multifunktionsstuch

Scarf Multifunktionsstuch mit eigenem Design.
In zwei unterschiedlichen Materialien:
Coolmax oder Polyester



Quantum II Brille



Preis: 59,90

-  Rahmen aus Urethan
-  Belüftung
-  Glas aus Polykarbonat
-  Glas antibleschlag
-  Glas kratzfest
-  Tear Off Pins
-  Brillenband mit Silikon

Die Quantum II Brille bietet max. Komfort und Ausstattung!

- Drei Lagen Schaumstoff für perfekten und komfortablen Gesichtskontakt
- Optimale Ram Air Belüftung, die ein Beschlagen des Glases verhindert
- Doppelglas klar mit Tear Off Pins, zweites getöntes Glas im Lieferumfang
- Die Gläser sind kratzfest, antibleschlag und 100% UV-Schutz
- Nasenschutz im Lieferumfang
- Brillenband mit Silikonstreifen und an separatem Ausleger befestigt



●●●HG1007R



●●●HG1007N



●●●HG1007YF



●●●HG1007T

					
Klar, kratzfest, antibleschl. HGR1031 € 9,90	Getönt, kratzfest HGR1032 € 13,90	Silber verspiegelt HGR1033 € 13,90	Regenbogen verspiegelt HGR1034 € 13,90	Doppelglas Klar, kratzfest, antibleschl. HGR1037 € 18,90	Abreißscheiben 10 Stück HGR1035 € 14,90



Gravity II Brille

Preis: 29,90

-  Rahmen aus Urethan
-  Glas aus Polykarbonat
-  Glas kratzfest
-  Glas antibleschlag
-  Tear Off Pins
-  Brillenband mit Silikon

Die Gravity II Brille ist in Preis-Leistung einzigartig!

- Drei Lagen Schaumstoff für perfekten und komfortablen Gesichtskontakt
- Glas klar, kratzfest, antibleschlag, Tear Off Pins und 100% UV-Schutz
- Brillenband mit Silikonstreifen



●●●HG2003N



●●●HG2003G

						
Klar, kratzfest, antibleschl. HGR2010 € 9,90	Getönt, kratzfest HGR2011 € 13,90	Silber verspiegelt HGR2012 € 13,90	Abreißscheiben 10 Stück HGR2013 € 13,90	Brillenband HGR1020G € 19,99	Brillenband HGR1020S € 19,99	Brillenband HGR1020R € 19,99

SCOTT

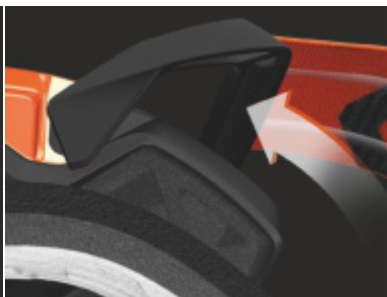
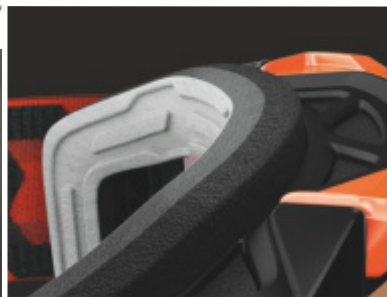

Scheiben Befestigung

Das innovative SCOTT Einrastsystem sorgt dafür, dass die Scheibe fest im Gestell sitzt, egal, wie sehr es zur Sache geht.

3.2 Face Foam

Diese Technologie leitet Schweiß vom Gesicht ab und entlastet den Druck auf die Nase. Die erste Lage leitet Schweiß vom Gesicht ab, die mittlere Lage absorbiert Schweiß und die dritte Faservlieslage sorgt für eine angenehme und dichte Passform.

Maximales Sichtfeld

Durch die größere Scheibe kombiniert mit einem schmalen Rahmen, sitzt die Scheibe näher am Auge und maximiert so das Gesamtsichtfeld.

Schwenkbare Ausleger

Die beiden schwenkbaren Ausleger passen sich an jede Helmform an. Durch den leichten Druck der Brille auf das Gesicht wird eine gute Dichtigkeit erreicht.

Prospect 2.0

Die Prospect 2.0 ist die zweite Generation der beliebten Motorradbrille von SCOTT. Sie verfügt über das bahnbrechende SCOTT Quick Lens Release System, das dem Fahrer erlaubt, die vier Befestigungspins blitzschnell zu lösen, um die Scheibe schnell und einfach zu tauschen. Durch die zusätzliche Scheibenhöhe gewinnt der Fahrer ein maximales Sehfeld. Zusätzlich weist die Prospect 2.0 das innovative SCOTT Einrastsystem auf, das dafür sorgt, dass die Scheibe fest im Gestell sitzt, egal, wie sehr es zur Sache geht. Damit die Brille nicht verrutscht, besitzt sie einen extrabreiten 50mm, widerstandsfähigen Strap mit Silikon. Zusammen mit den beweglichen Auslegern sorgt das Band für ein deutlich verbessertes Zusammenspiel von Brille und Helm. Und nicht zu vergessen: Die Prospect 2.0 wird standardmäßig mit zwei Scheiben – einer transparenten und einer verchromten – ausgeliefert, damit du allen Witterungsbedingungen trotzen kannst.

Glas: verspiegeltes und transparentes Antibeschlag-Glas aus Lexan®, 100 % UV-Schutz, mit vormontierten WORKS Tear Off-Pins

Zubehör: Zweites Glas, Brillenbeutel und Nasenschutz

Preis: 119,95



●●●421471-1007



●●●421471-1008



●●●421471-1018



●●●421471-7911



●●●421471-1006



●●●421471-1035

Prospect 2.0 AMP

Die neue SCOTT Prospect 2.0 AMP Brille bietet nicht nur Schutz, sondern auch bessere Sicht beim Fahren. Die Scheiben sind spritzgegossen, um für eine definiertere, klarere Sicht zu sorgen und so Konturen und Übergänge im Schmutz wie nie zuvor sehen zu können. Dank anderer optimierter Funktionen wie die NoSweat Gesichtsauflage, maximalem Sichtfeld, dem innovativen SCOTT Lens Lock System, dem SCOTT Quick Lens Release System, beweglichen Auslegern und vielem mehr ist die super-stylische SCOTT AMP wie geschaffen, um deine Augen zu schützen, egal wie extrem die Bedingungen sind.

Glas: AMP Antibeschlag-Glas aus Lexan®, 100 % UV-Schutz, mit vormontierten WORKS Tear Off-Pins

Zubehör: Brillenbeutel und Nasenschutz



●●●421478-7914
€ 129,95



●●●421469-7699
€ 119,95

Prospect 2.0 Enduro

Die Prospect 2.0 Enduro Brille ist mit den gleichen leistungsstarken Eigenschaften wie die Prospect ausgestattet. Durch die doppelte Verglasung und die zusätzliche Scheibenhöhe gewinnt der Fahrer ein maximales Sichtfeld. Das bahnbrechende SCOTT Quick Lens Release System erlaubt dem Fahrer, die vier Befestigungspins blitzschnell zu lösen, um die Scheibe schnell und einfach zu tauschen. Zusätzlich weist die Prospect Brille das innovative SCOTT Lens Lock System auf, das dafür sorgt, dass die Scheibe fest im Gestell sitzt, egal, wie sehr es zur Sache geht. Damit die Brille nicht verrutscht, besitzt sie einen extrabreiten widerstandsfähigen Strap mit Silikon. Zusammen mit den beweglichen Auslegern sorgt das Band für ein deutlich verbessertes Zusammenspiel von Brille und Helm.

Glas: Klares, kratzfestes Antibeschlag-Doppelglas Turboflow aus Lexan®, 100 % UV-Schutz

Preis: 109,95



●●●421477-1007

Prospect 2.0 WFS

SCOTT

Die Prospect 2.0 WFS Brille ist mit den gleichen Eigenschaften wie die Prospect 2.0 ausgestattet. Ihr WFS Roll-Off System mit 50-mm-Folie sorgt auch in extrem matschigen Situationen für ungehinderte Sicht. Es werden die Kanister über WORKS Pins unkompliziert und zeitsparend direkt an der Scheibe befestigt. Dies funktioniert mühelos ohne jegliche Werkzeuge.

Auch der Wechsel von Roll-Off zu Tear-Off wird so vereinfacht und beschleunigt. Das verbesserte Anti-Stick Grid mit transparentem Mudflap bietet nicht nur ein größeres Sehfeld, sondern vereinfacht auch das Anbringen der Behälter und das Einschieben der Scheibe, die am oberen Rand besser abgedichtet wird.

Glas: transparentes Antibeschlag-Glas aus Lexan®, 100 % UV-Schutz, mit vormontierten WFS

Zubehör: Zwei Filmrollen, Brillenbeutel und Nasenschutz

Preis: 159,95



●●●421474-7914

1. Der breitere Film erfordert einen neuen und optimierten Anti-Stick-Grid mit Mudflap. Eine schmale, senkrechte Linie wurde in der Mitte des Grids hinzugefügt, damit der Film niemals an der Scheibe festklebt. Der Mudflap ist aus transparentem Material, um ein größeres Sichtfeld zu bieten.

2. Da die Kanister hinter den schwenkbaren Auslegern angebracht sind, vergrößert sich das Sichtfeld. Die Kanisterintegration führt zu einem nahtlosen Look.

3. Wenn Schlamm ins Spiel kommt, können die zusätzlichen Zentimeter Sichtfeld den Unterschied ausmachen. Beim neuen WFS 50 wurde die Filmhöhe um 56 % verstärkt und ist somit die größte am Markt mit nicht mehr und weniger als 50 Millimeter. In Kombination mit einem schmalen Rahmen bietet das WFS 50 auch unter anspruchsvollsten Rennbedingungen 50 Clear-Views mit riesigem Sichtfeld.



●●●421474-1007

Prospect 2.0 SUPER WFS

Die SCOTT Prospect 2.0 Super WFS ist die ultimative Racing Brille. Sie ist mit den gleichen leistungsstarken Eigenschaften wie die Prospect 2.0 WFS ausgestattet, jedoch kommt sie zusätzlich mit einer WORKS-Doppelscheibenkonstruktion mit einzigartigen anti-stick dots, dem transparenten anti-stick grid inklusive transparentem sealing tape für beste Abdichtung. Ihr WFS Roll-Off System sorgt auch in extrem matschigen Situationen für ungehinderte Sicht. Die Kanister können über WORKS Pins unkompliziert und zeitsparend direkt an der Scheibe befestigt werden. Die Montage erfolgt vollkommen mühelos, da kein Werkzeug benötigt wird. Auch der Wechsel von Roll-Off zu Tear-Off wird so vereinfacht und beschleunigt.

Brauchst du die absolute Best-of-the-Best Brille, hier ist sie.

Glas: transparentes Antibeschlag-Doppel Glas aus Lexan®, 100 % UV-Schutz, Tru View Noppen und mit vormontierten WFS

Zubehör: Zwei Filmrollen, Brillenbeutel und Nasenschutz

Preis: 179,95



1. Spacer Foam und Doppelscheibe halten Feuchtigkeit zurück und verhindern eine Beschlagen.

2. Scheibe mit Anti Stick Punkten, diese verhindern ein Festkleben des Films.

3. WFS Schmutzfänger. Spezielles Verschlussdesign zum absoluten Schutz vor Wassertropfen

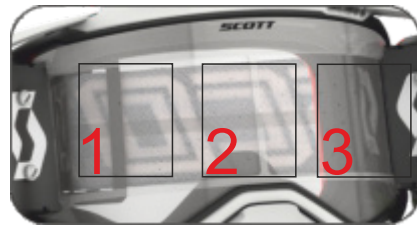

●●●421473-1007

Die Scott Light Sensitive Scheibe reagiert auf Lichtveränderungen. Innerhalb von Sekunden verdunkelt sich das Glas bei verstärkter Helligkeit, oder erhellt sich bei schwächerem Sonnenlicht. Die innovative Scheibenbauweise garantiert, dass kalte Temperaturen keinen Einfluss auf die photochrome Effizienz hat..

Prospect 2.0 Enduro Light Sensitive

Die Prospect 2.0 Enduro Brille ist mit den gleichen leistungsstarken Eigenschaften wie die Prospect 2.0 ausgestattet. Durch die doppelte Light Sensitive Verglasung und die zusätzliche Scheibenhöhe gewinnt der Fahrer ein maximales Sichtfeld. Das bahnbrechende SCOTT Quick Lens Release System erlaubt dem Fahrer, die vier Befestigungspins blitzschnell zu lösen, um die Scheibe schnell und einfach zu tauschen. Zusätzlich weist die Prospect Brille das innovative SCOTT Lens Lock System auf, das dafür sorgt, dass die Scheibe fest im Gestell sitzt, egal, wie sehr es zur Sache geht. Damit die Brille nicht verrutscht, besitzt sie einen extrabreiten widerstandsfähigen Strap mit Silikon. Zusammen mit den beweglichen Auslegern sorgt das Band für ein deutlich verbessertes Zusammenspiel von Brille und Helm.

Glas: Light Sensitive, kratzfestes Antibeschlag-Doppelglas Turboflow aus Lexan®, 100 % UV-Schutz

Preis: 139,95



●●●421476-7921

Prospect 2.0 Light Sensitive

Durch die zusätzliche Scheibenhöhe gewinnt der Fahrer ein maximales Sehfeld. Zusätzlich weist die Prospect 2.0 Brille das innovative SCOTT Einrastsystem auf, das dafür sorgt, dass die Scheibe fest im Gestell sitzt, egal, wie sehr es zur Sache geht. Das SCOTT Quick Lens Release System ermöglicht den schnellen und einfachen Scheibentausch. Damit die Brille nicht verrutscht, besitzt sie einen extrabreiten 50mm, widerstandsfähigen Strap mit Silikon. Zusammen mit den beweglichen Auslegern sorgt das Band für ein deutlich verbessertes Zusammenspiel von Brille und Helm.

Glas: Light Sensitive kratzfestes Antibeschlag-Glas aus Lexan®, 100 % UV-Schutz, mit vormontierten WORKS Tear Off-Pins

Preis: 139,95



●●●421470-1007

Fury Chrome

Die Fury Brille ist von Innovation, Technologie und Design geprägt und tritt in die Fußstapfen der Prospect. Bewährtes Lens Lock System, drei Lagen Schaumstoff, Brillenband mit Silikon und die Kompatibilität mit dem Zubehör der Prospect Serie, bietet die Fury alles was du für klare Sicht benötigst.

Glas: verspiegeltes und transparentes Antibeschlag-Glas aus Lexan®, 100 % UV-Schutz, mit vormontierten WORKS Tear Off-Pins

Zubehör: Zweites Glas

Preis: 89,95



●●●272828-0002

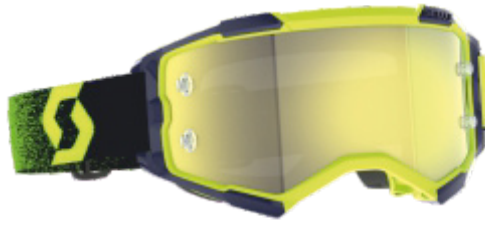

●●●272828-5727



●●●272828-7702

Fury WFS

Die Fury WFS kommt mit denselben tollen Funktionen wie die normale Fury. Diese verbesserte Version verfügt über ein WFS Roll-Off-System mit 50mm Höhe und bietet so selbst bei den matschigsten Bedingungen ein breites Sichtfeld. Die Kanister können über WORKS-Stifte unkompliziert und zeitsparend direkt an der Scheibe befestigt werden. Die Montage erfolgt vollkommen mühelos, da kein Werkzeug benötigt wird. Auch der Wechsel von Roll-Off zu Tear-Off wird so vereinfacht und beschleunigt. Das verbesserte, transparente Anti-Stick-Grid mit transparentem Mudflap bietet nicht nur ein größeres Sichtfeld, sondern vereinfacht auch das Anbringen der Behälter und das Einschleiben der Scheibe, die am oberen Rand besser abgedichtet wird.

WORKS FILM SYSTEM:

- 2 transparente Kanister (zur Kontrolle der Rollen)
- 1 Mud Flap • 2 Filmrollen

Glas: Klares, kratzfestes Antibeschlag-Glas aus Lexan®, 100 % UV-Schutz, mit vormontierten WORKS Tear Off-Pins.

Preis: 129,95

●●●278596-7702



Die Scott Light Sensitive Scheibe reagiert auf Lichtveränderungen. Innerhalb von Sekunden verdunkelt sich das Glas bei verstärkter Helligkeit, oder erhellt sich bei schwächerem Sonnenlicht. Die innovative Scheibenbauweise garantiert, dass kalte Temperaturen keinen Einfluss auf die photochrome Effizienz hat.

Fury Light Sensitive

Die Fury LS Brille ist von Innovation, Technologie und Design geprägt und tritt in die Fußstapfen der Prospect. Bewährtes Lens Lock System, drei Lagen Schaumstoff, Brillenband mit Silikon und die Kompatibilität mit dem Zubehör der Prospect Serie, bietet die Fury alles was du für klare Sicht benötigst.

Glas: Light Sensitive kratzfestes Antibeschlag-Glas aus Lexan®, 100 % UV-Schutz, mit vormontierten WORKS Tear Off-Pins

Preis: 99,95

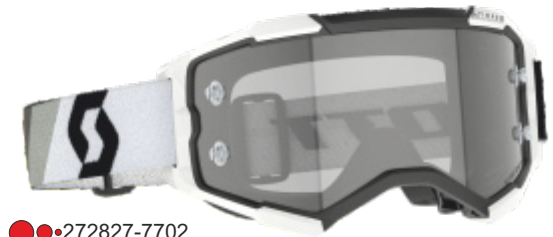

●●●272827-7702

Fury Enduro

Die Fury Enduro ist speziell für den modernen Enduro-Fahrer konzipiert. Dieses Enduro-Modell überzeugt mit den gleichen Merkmalen wie die Standard-Fury. Doppelscheibe mit Air Control System, bewährtes Lens Lock System, drei Lagen Schaumstoff, Brillenband mit Silikon und maximales Sichtfeld. Kompatibel mit dem Zubehör der Prospect-Serie.

Glas: Klares, kratzfestes Antibeschlag-Doppelglas aus Lexan®, 100 % UV-Schutz

Preis: 79,95



●●●403265-6312

Primal

Die SCOTT Primal Brille ist perfekt für Neueinsteiger und erfahrene Fahrer mit knappem Budget. Mit einer transparenten SCOTT TruView Scheibe und einer NoFog™-Beschichtung die vor Beschlagen schützt, macht sich die Primal Clear zum ebenbürtigen kleinen Bruder der Prospect und der Fury. Die Primal Clear wurde für kleinere Gesichter optimiert, bietet jedoch einiges und wird zu einem unschlagbaren Preis angeboten.

Glas: transparentes Antibeschlag-Glas aus Lexan®, 100 % UV-Schutz, mit vormontierten WORKS Tear Off-Pins

Preis: 44,95



●●●278598-1005

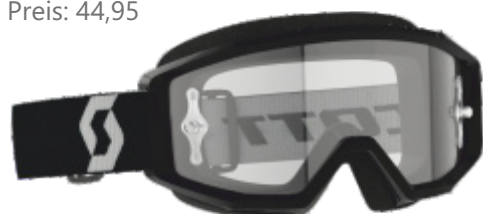

●●●278598-1007



●●●278598-1006



●●●278598-0002

Primal Sand/Dust

Die SCOTT Primal Sand Dust verfügt über dieselben tollen Funktionen wie die normale Primal, aber auch über Funktionen, die speziell für sandige Umgebungen gedacht sind. Die Primal Sand Dust tritt in die Fußstapfen des großen Bruders, der Prospect Sand Dust, und verfügt über einen verbesserten Dust Catcher-Lüftungsschaum, der hilft, die Augen vor Sand zu schützen. Die Primal Sand Dust wurde speziell für kleinere Gesichter entwickelt und ist für einen unschlagbaren Preis zu haben.

Glas: Getöntes, kratzfestes Antibeschlag-Glas aus Lexan®, 100 % UV-Schutz

Preis: 49,95



●●•278600-1007

Primal Enduro

Die SCOTT Primal Enduro kommt mit denselben tollen Funktionen wie die normale Primal, wurde aber speziell für neue wie erfahrene Enduro-Fahrer mit knappem Budget entwickelt. Die Primal Enduro tritt in die Fußstapfen des großen Bruders, der Prospect Enduro, und verfügt über eine verbesserte SCOTT TruView Doppelscheibe sowie über das ACS Air Control System, das Beschlagen vermeidet. Die Primal Enduro wurde speziell für kleinere Gesichter entwickelt und ist für einen unschlagbaren Preis zu haben.

Glas: Klares, kratzfestes Antibeschlag-Doppelglas Turboflow aus Lexan®, 100 % UV-Schutz

Preis: 54,95



●●•278599-0002



●●•278599-1007

Primal Chrome

Die SCOTT Primal Brille ist perfekt für Neueinsteiger und erfahrene Fahrer mit knappem Budget. Mit einer verchromten SCOTT TruView Scheibe und einer NoFog™-Beschichtung die vor Beschlagen schützt, macht sich die Primal Chrome zum ebenbürtigen kleinen Bruder der Prospect und der Fury. Die Primal Chrome wurde für kleinere Gesichter optimiert, bietet jedoch einiges und wird zu einem unschlagbaren Preis angeboten.

Glas: Chrome Antibeschlag-Glas aus Lexan®, 100 % UV-Schutz, mit vormontierten WORKS Tear Off-Pins

Preis: 59,95



●●•278597-1007



●●•278597-0002



●●•278597-1017



●●•278597-1665

Split OTG für Brillenträger

Die neue und komplett überarbeitete Split OTG ist die ultimative Schutzbrille über deiner Brille! Ein neu integriertes RAM Air System regelt den Luftstrom, der über den oberen Lufteinlass in die Brille gelangt, um sicherzustellen, dass die Gläser nicht beschlagen und du den ganzen Tag lang klare Sicht hast. Mit 3-lagigem Face Foam, der SCOTT NoFog™ Anti-Fog-Beschichtung und einer speziell für Brillenträger entwickelten Passform sorgt die Split OTG dafür, dass auch beim Tragen einer Brille das Fahren Spaß macht.

Ausstattung: Bietet genügend Platz für Ihre Brille durch den speziell entwickelten Rahmen, Brillenband mit integriertem Silikonstreifen und Doppelschnalle, neue 3-lagige hypoallergene Schaumstoffausstattung.

Glas: Klares, kratzfestes Antibeschlag-Glas aus Lexan®, 100 % UV-Schutz, mit vormontierten WORKS Tear Off-Pins.

Preis: 59,95



●●•285537-0002



●●•285537-7702

89X Era

Die 89X Era vereint klassischen Motocross-Stil mit zeitgemäßer Performance. Diese Brille ist ein echtes Revival der originalen und beliebten SCOTT 89er Serie, allerdings mit ein paar coolen Neuerungen! Das Brillenband wurde mit neuen Materialien gestaltet, mit Silikonfutter und exklusivem Logo. Zur Standardausstattung gehören eine hochwertige, verchromte Scheibe, 100 % UV-Schutz und eine Anti-Fog-Beschichtung für absolute Sicherheit auf der Straße und im Gelände. Die erste Wahl für den echten Retro-Look!

Glas: Chrom-Antibeschlag-Glas aus Lexan®, 100 % UV-Schutz

Zubehör: Zweites Glas klar

Preis: 89,95



●●•411703-0009



●●•411703-1098



Primal Youth

SCOTT

Die SCOTT Primal Youth Brille ist speziell für die nächste Generation an Champions gemacht. Mit tollen Features wie der transparenten SCOTT TruView Scheibe, stoßfesten Gläsern und dem NoFog™ Antibeschlag-System macht sich die Primal Youth zum ebenbürtigen kleinen Bruder der Prospect und der Fury, indem sie die beste Sicht in ihrer Klasse bietet. Diese Motocross-Brille wurde für kleinere Gesichter optimiert, bietet jedoch einiges und wird zu einem unschlagbaren Preis angeboten.

Glas: Klares, kratzfestes Antibeschlag-Glas aus Lexan®, 100 % UV-Schutz

Preis: 39,95



●●403026-0001

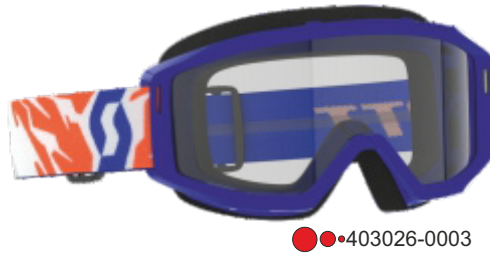

●●403026-0003



●●403026-0036

Nasenschutz

für Brille Recoil 89XI
219696
€ 8,95



Nasenschutz

für Brillen 89XI
203665
€ 8,95



Halbmaske

für Brillen Primal + Split
278739
€ 8,95



Mundschutz

für Brillen Primal + Split
278740
€ 19,95



Halbmaske

für Brillen Hustle
219695
€ 8,95



Nasenschutz

für Brillen Hustle
219694
€ 8,95



Nasenschutz

für Brillen Split
altes Modell
230124
€ 8,95



Halbmaske

für Brillen Split altes Modell
232359
€ 8,95

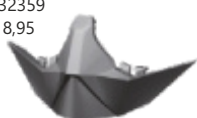

Nasenschutz

für Fury
273575
€ 8,95



Nasenschutz

für Brillen Prospect
248794
€ 8,95



Nasenschutz

für Brille Voltage MX
205172
blau, rot, chrom, schwarz,
klar
€ 4,95

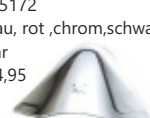

Mundschutz

für Brillen 89
205176
€ 19,95



Works Film System

Das Works Film System. Der Film läuft auf einem zusätzlichen Rahmen und nicht wie bisher auf dem Glas direkt. Dadurch ist ein "Festkleben" vom Film auf der Scheibe nicht möglich. Das Mud Flap verhindert das Eindringen von Schmutz und Wasser. Clip System zur einfachen Montage und Wartung ohne Werkzeug. Transparente Kanister zur Filmkontrolle.

Im Lieferumfang sind die Kanister, das Mud Flap und 5 Filmrollen.

Modell	Art.Nr.	Preis	Modell	Art.Nr.	Preis
Prospect/Fury	248782	89,95	Prospect/Fury	265915	89,95
Hustle/Primal/Split	248783	79,95			



Sweathead Tech

Cap wird unter dem Helm getragen.
Material: 81% Polyamid,
19% Elasthan ●●225402-0001
Größe: Universal

Preis: 12,99

Sweathead Basic

Cap wird unter dem Helm getragen.
Material: 92% Baumwolle,
8% Elasthan ●●225401-0001
Größe: Universal

Preis: 9,99



	80 Serie	Voltage	Hustle/Split Tyrant/Primal	Prospect Fury	89 SI Junior	Buzz Junior
10 Works Abreißscheiben zur direkten Montage. Inkl. 1 Bandhalter	205158 € 9,95	205153 € 9,95	219689 € 11,95			
20 Works Abreißscheiben zur direkten Montage. Ohne Befestigungsmaterial.	205159 € 14,95	205154 € 14,95	219690 € 15,95	273572 € 15,95	216634 € 14,95	248781 € 14,95
Pro Stack Tear Off By7 Pack 2x	240935 € 29,95	205155 € 19,95	240934 € 29,95	273573 € 34,95		
10 Works Abreißscheiben zur Montage an den WFS Kanistern über dem Filmsystem.	205162 € 11,95	205162 € 11,95	219692 € 14,95			
Mudflap 3 Stück	248792 € 25,95		248791 € 29,95	248790 € 34,95		248793 € 34,95
Mudflap mit Sealing Tape Super WFS 2 St.				285680 € 34,95		
Kanister rechts	205171 € 21,95	205171 € 21,95	205171 € 21,95	248789 € 23,95		205171 € 21,95
Kanister links Motorseite	205170 € 35,95	205170 € 35,95	205170 € 35,95	248788 € 39,95		205170 € 35,95
12x Ersatz Filme	205169 € 45,95	205169 € 45,95	205169 € 45,95	248787 € 51,95		205169 € 45,95

80er Serie 83,87,89,Bevo,OTG, Supermotard, No Sweat



Silber verspiegelt 205188-321 € 25,95	Klar 205187-102 € 12,95	Getönt 205187-345 € 12,95	Blau 205187-115 € 12,95
--	-------------------------------	---------------------------------	-------------------------------



80er Serie Doppelglas 83,87,89,Bevo,OTG,



Getönt 205190-126 € 19,95	Klar SVS antistick 207413-103 € 27,95	Klar Turboflow 224007-041 € 23,95	Getönt Turboflow 224007-126 € 23,95	Gelb Turboflow 224007-036 € 23,95	Blau Turboflow 224007-037 € 23,95
---------------------------------	--	--	--	--	--

Primal/Primal Youth/Split/Hustle/Tyrant Serie



Klar 218814-102 € 12,95	Getönt 218814-345 € 12,95	Blau 218814-115 € 12,95	Light sensitive 218814-328 € 54,95	Blau, verspiegelt 218814-282 € 29,95	Silber, verspiegelt 218814-321 € 29,95	Gelb, verspiegelt 218814-301 € 29,95	Orange, verspiegelt 218814-283 € 29,95	Grün, verspiegelt 218814-284 € 29,95	Klar 285678-041 € 9,95	Getönt 285678-346 € 9,95
-------------------------------	---------------------------------	-------------------------------	--	---	---	---	---	---	------------------------------	--------------------------------

Primal/Primal Youth/Split/Hustle/Tyrant Doppelglas



klar 218816-102 € 29,95	Getönt 218816-330 € 29,95	Klar Turboflow 218818-041 € 23,95	getönt Turboflow 218818-126 € 23,95	Light sensitive Turboflow 218818-331 € 59,95
-------------------------------	---------------------------------	--	--	---

Prospect/Fury

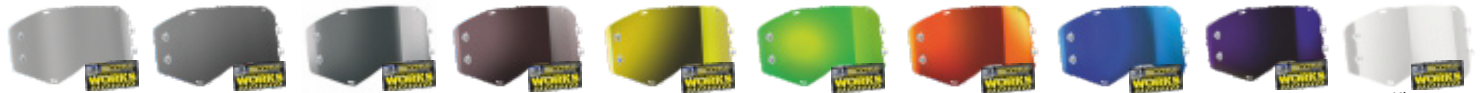

Klar 248776-102 € 13,95	Getönt 248776-345 € 13,95	Light sensitive 248776-328 € 54,95	Silber, verspiegelt 248776-321 € 29,95	Gelb, verspiegelt 248776-301 € 29,95	Grün, verspiegelt 248776-284 € 29,95	Orange, verspiegelt 248776-283 € 29,95	Blau, verspiegelt 248776-282 € 29,95	Purple, verspiegelt 248776-285 € 29,95	Klar, kratzfest, antistick 1mm 265610-332 € 19,95
-------------------------------	---------------------------------	--	---	---	---	---	---	---	---

Prospect/Fury AMP



Gold verspiegelt 285677-323 € 49,95	Blau verspiegelt 285677-356 € 49,95	Rose 285677-354 € 39,95
---	---	-------------------------------

Prospect/Fury Doppelglas



Klar Turboflow 265519-041 € 25,95	Getönt Turboflow 265519-126 € 25,95	Light sensitive Turboflow 265519-331 € 59,95	Klar 265518-102 € 29,95	Getönt 265518-330 € 29,95	Light sensitive 265518-328 € 59,95	Klar antistick 1mm 265611-332 € 29,95
--	--	---	-------------------------------	---------------------------------	--	--

89 Junior



Klar, kratzfest 205192-041 € 9,95	Getönt, kratzfest 205192-119 € 9,95	Klar, kratzfest 242592-102 € 9,95
--	--	--

Buzz Junior



Klar, kratzfest 265520-041 € 9,95	Klar, kratzfest 248777-102 € 12,95	Getönt, kratzfest 248777-345 € 12,95	Orange, verspiegelt 248777-283 € 29,95	Grün, verspiegelt 248777-284 € 29,95
--	---	---	---	---

Voltage Serie MX,X,Pro Air

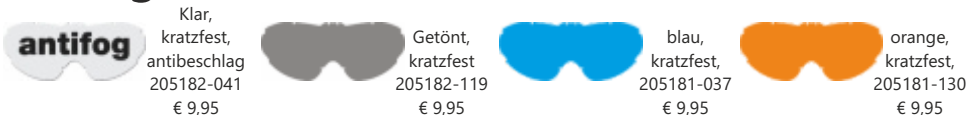

Klar, kratzfest, antieschlag 205182-041 € 9,95	Getönt, kratzfest 205182-119 € 9,95	blau, kratzfest, 205181-037 € 9,95	orange, kratzfest, 205181-130 € 9,95
--	--	---	---

C84 Quantum Brille

Die Quantum Brille bietet max. Komfort und Ausstattung!

- Drei Lagen Schaumstoff für perfekten und komfortablen Gesichtskontakt.
- Gute Belüftung, die ein Beschlagen des Glases verhindert
- Die Gläser sind kratzfest, antibeschlag und 100% UV-Schutz
- Brillenband mit Silikonstreifen und an separatem Ausleger befestigt

Preis: 37,50



●●●GO002-264



●●●GO002-21K



CIRCUIT EQUIPMENT

C84 Quantum N Brille

Die Quantum Brille bietet max. Komfort und Ausstattung!

- Drei Lagen Schaumstoff für perfekten und komfortablen Gesichtskontakt.
- Gute Belüftung, die ein Beschlagen des Glases verhindert
- Die Gläser sind kratzfest, antibeschlag und 100% UV-Schutz
- Nasenschutz
- Brillenband mit Silikonstreifen und an separatem Ausleger befestigt

Preis: 39,90



●●●GO001-265



●●●GO001-251

Was sind AirFlaps?

Mit AirFlaps kann man die Brille vom Gesicht "abheben" um eine bessere Belüftung zu erzielen. Dadurch wird das Beschlagen der Brille verhindert und du hast immer klare Sicht. Eine Betätigung beim Fahren ist problemlos möglich. Das patentierte System wird einfach an den Helm geklebt. Es wird einfach links und rechts der "Hebel" nach vorn geklappt, dieser ist dann fixiert und hält die Brille vom Gesicht entfernt. Fahrer wie Graham Jarvis oder Tony Cairoli vertrauen auf AirFlaps.

- beugt dem Beschlagen vor
- verbessert die Belüftung
- reduziert die Temperatur unter dem Helm
- funktioniert mit jeder Brille
- entlastet das Gesicht vom Druck der Brille und schützt trotzdem
- Brille muss nicht mehr abgenommen werden beim Auf- und Absetzen des Helmes
- das System wird an den Helm geklebt, dadurch wird der Helm nicht beschädigt und kann auch wieder abgenommen werden
- Feinjustierung des Abstandes zwischen der Brille und dem Gesicht möglich

Preis: Komplet Set 39,90 ●●●11900012

AIRFLAPS



Hog Protektor

Die Kunststoffcover passen perfekt auf die originalen Deckel, sind sehr leicht und schützen diese vor Kratzern und Beschädigungen. Hergestellt aus tiefgezogenem Kunststoff, welcher stark genug und schlagfest ist, um den Deckel auch vor Steinen oder dem Fußbremshebel zu schützen. Sie verhindern auch das Abnutzen/Abscheuern des Deckels. Die Montage ist sehr einfach, das zusätzlich benötigte Montagematerial ist im Lieferumfang.



PROTECTIVE COVERS FOR ENDURO BIKES



Modell	Baujahr	Zündungsdeckel	Preis	Kupplungsdeckel	Preis	Set Zünd-Kupp.deckel	Preis	Wapuschutz	Preis
BETA									
RR 125/200	ab 2018	10061	44,50	10062	44,50	10063	77,90		
RR250/300/X Trainer	2013-2017	10005	41,90	10006	44,50	10007	69,00	10060	38,90
RR250/300/X Trainer	ab 2018	10005	41,90	10048	47,90	10049	81,00	10060	38,90
RR350/390/430/480	2012-2017	10037	44,50	10038	44,50	10040	69,00	10055	38,90
RR350/390/430/480	2018-2019	10037	44,50	10050	47,90	10051	81,00	10055	38,90
RR350/390/430/480	ab 2020	10098	46,50	10099	44,50	10100	83,50	10101	38,90
FANTIC									
XC 300	ab 2023	10185	50,90	10186	50,90	10187	85,90		
GASGAS									
EC 200/250/300	2013-2018			10056	41,90				
EC 250/300	2021-2023	10120	45,50	10121	48,50	10122	84,90		
EC 250/300	ab 2024	10169.2	50,90	10181	50,90	10182	85,90		
ECF 250/350	2021-2023	10123	45,50	10124	48,50	10125	84,90		
ECF 250/350	ab 2024	10175.2	50,90	10183	50,90	10184	85,90		
HUSQVARNA									
TE 150	2020-2023	10126	41,90	10127	41,90	10128	77,90		
TE 150	ab 2024	10163	42,90	10164	42,90	10165	79,90		
TE 250/300	2017-2019							10053	29,90
TE 250/300	2019-2023	10033	45,50	10069	48,50	10070	87,90		
TE 250/300	ab 2024	10169.1	50,90	10158	50,90	10171	87,90		
TE 300	ab 2017	10033	45,50						
FE 250/350	2017-2023	10027	45,50	10028	48,50	10029	87,90	10054	29,90
FE 350	ab 2024	10175.1	50,90	10176.1	50,90	10177.1	85,90	10054	29,90
FE 450/501	ab 2024	10178.1	50,90	10176.1	50,90	10179.1	85,90		
KTM									
EXC 150	2020-2023	10129	41,90	10130	41,90	10131	77,90		
EXC 150	ab 2024	10160	42,90	10161	42,90	10162	79,90		
EXC 250/300	2017-2019	10011	45,50	10012	48,50	10013	84,90	10053	38,90
EXC 250/300	2020-2023	10011	45,50	10012	48,50	10013	84,90		
EXC 250/300	ab 2024	10169	50,90	10153	50,90	10170	84,90		
EXC-F 250/350	2017-2023	10027	45,50	10028	48,50	10029	84,90	10054	38,90
EXC-F 350/450/500	ab 2024	10175	50,90	10176	50,90	10177	87,90		
EXC 450/500	ab 2017	10008	45,50	10009	48,50	10010	84,90		
RIEJU									
MR 250/300	ab 2020			10056	41,90				
SHERCO									
SE 125	ab 2016	10118	41,90	10045	42,90	10119	77,90		
SE 250/300	ab 2014	10041	41,90	10042	41,90	10043	77,90		
SEF 250/300	2014-2023	10044	42,90	10045	42,90	10046	81,90		
SEF 250/300	ab 2024	10166	43,90	10167	43,90	10168	83,90		
SEF 450	ab 2015			10047	42,90				
STARK VARG									
STARK VARG	ab 2022	links 10172	37,90	rechts 10173	37,90	Set links/rechts 10174	69,90		

Scheinwerfer Protektor

Hergestellt aus dem selben Material wie die Zünd- und Kupplungsdeckel. Der Schutz wird mit kleinen Klettspunkten auf dem Scheinwerfer befestigt. Dies ermöglicht eine sekundenschnelle Montage. Sicherer Schutz für das Scheinwerferglas bei Steinschlag.

Passend für:

Modell:	Artikelnummer	Preis
Beta RR Bj. ab 2014	10090	29,90
Husqvarne TE Bj. ab 2017	10135	29,90
KTM EXC Bj. ab 2014	10089	29,90
Gas Gas Bj. 2021-2023	10139	29,90

Schalldämpfer Protektor

Hergestellt aus dem selben Material wie die Zünd- und Kupplungsdeckel. Der Schutz wird über den Endschalldämpfer gesteckt und mit Kabelbindern auf der Rückseite befestigt. Schützt vor Kratzern und Dellen beim Sturz.

Passend für:

Modell:	Artikelnummer	Preis
Gas Gas EC 250/300 Bj. ab 21	10150	34,50
Husqvarna TE 250/300 Bj. ab 20	10093	34,50
KTM EXC 250/300 Bj. 17-19	10088	32,90
Husqvarna TE250/300 Bj. 17-19	10088	32,90
KTM EXC 250/300 Bj. ab 20	10093	34,50
SHERCO SE 250/300 Bj. 19	10149	37,90

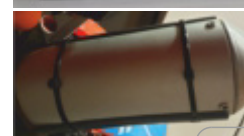

Lenker Taper X Oversize 28,6mm

Entwickelt und getestet von den besten MX Fahrern der Welt, z.B. Kiara Fontanesi, Jonathan Barragan, Marcus Schiffer, Der Lenker wird aus ultrastarkem und leichtem 7075-T6 Alu hergestellt, das zusätzlich kugelgestrahlt wird. Im Klemmungsbereich 28,6 mm stark und zusätzlich eine Mittelstrebe, ergeben einen fast unzerstörbaren Lenker, der dennoch ein Maximum an Flexibilität und ein Höchstmaß an Fahrkomfort bietet. Lasermarkierungen im Klemmungsbereich erleichtern die Montage und das Einstellen. Das linke Lenkerende ist gerändelt für optimalen Halt des Griffgummis. Das Lenkerpolster ist im Lieferumfang enthalten. Innendurchmesser 14mm.

Preis: 132,50



INKLUSIVE LENKERPOLSTER

Artikelnummer	Modell	Farbe	A [mm]	B [mm]	C [mm]	D [mm]
WD9201-014	TAPER-X MX MINI 85	schwarz	750	112	42	120
WD9202-014	TAPER-X MX-GP FLACH	schwarz	810	78	56	140
WD9202-022	TAPER-X MX-GP FLACH	titan	810	78	56	140
WD9205-014	TAPER-X MX-GP MEDIUM	schwarz	808	94	56	140
WD9205-022	TAPER-X MX-GP MEDIUM	titan	808	94	56	140
WD9203-002	TAPER-X MX-GP REPLICA	blau	802	104	54	130
WD9203-003	TAPER-X MX-GP REPLICA	rot	802	104	54	130
WD9203-014	TAPER-X MX-GP REPLICA	schwarz	802	104	54	130
WD9203-022	TAPER-X MX-GP REPLICA	titan	802	104	54	130
WD9204-002	TAPER-X CHIODI REPLICA	blau	803	94	49	140
WD9204-014	TAPER-X CHIODI REPLICA	schwarz	803	94	49	140
WD9204-022	TAPER-X CHIODI REPLICA	titan	803	94	49	140



Lenker Pro-Bar Oversize 28,6mm

Konifizierter Lenker aus ultrastarkem und leichtem 7075-T6 Aluminium. Die Oberfläche hat ein kugelgestrahltes Finish. Der Lenker bietet eine hervorragende Dämpfung bei maximaler Belastbarkeit. Lasermarkierungen im Klemmungsbereich erleichtern die Montage und das Einstellen. Das linke Lenkerende ist gerändelt für optimalen Halt des Griffgummis. *Das Lenkerpolster ist im Lieferumfang enthalten.

Preis: 109,90

INKLUSIVE LENKERPOLSTER



Lenker Pro Bar (flach, medium, hoch und BMW GS) sind TÜV geprüft!

Artikelnummer	Modell	Farbe	A [mm]	B [mm]	C [mm]	D [mm]
WD9001-014*	PRO BAR FLACH	schwarz	810	72	52	140
WD9002-014*	PRO BAR MEDIUM	schwarz	810	78	56	140
WD9002-016*	PRO BAR MEDIUM	silber	810	78	56	140
WD9003-014*	PRO BAR HOCH	schwarz	805	92	42	140
WD9005-014*	PRO BAR REPLICA	schwarz	803	95	54	140
WD9004-022*	PRO BAR CHIODI REPLICA	titan	803	94	49	140
WD9005-022*	PRO BAR REPLICA	titan	803	95	54	140
WD9007-002*	PRO BAR FABVRE REPLICA	blau	805	90	54	140
WD9007-014*	PRO BAR FABVRE REPLICA	schwarz	805	90	54	140
WD9009-014*	PRO BAR SEEL REPLICA	schwarz	802	104	54	130
WD9006-016	PRO BAR BMW GS 1200	silber	770	170	100	130

ohne Lenkerpolster Preis 119,90

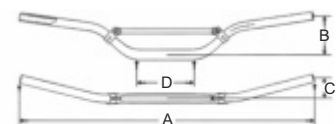

Lenker X-Bar Amerika Oversize 28,6mm



Konifizierter Lenker mit Mittelstrebe aus ultrastarkem und leichten 7075-T6 Aluminium. Die Oberfläche hat ein kugelgestrahltes Finish. Der Lenker bietet eine hervorragende Dämpfung bei maximaler Belastbarkeit. Das linke Lenkerende ist gerändelt für optimalen Halt des Griffgummis. Lasermarkierungen im Klemmungsbereich erleichtern die Montage und das Einstellen. Innendurchmesser 14mm.

Preis: 99,90



Das Lenkerpolster ist NICHT im Lieferumfang enthalten.

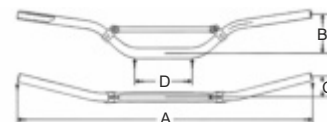

Artikelnummer	Modell	Farbe	A [mm]	B [mm]	C [mm]	D [mm]
WDAM203-014	X-Bar AMERIKA Honda	schwarz	802	99	54	130
WDAM207-014	X-Bar AMERIKA Medium	Schwarz	803	92	56	130

Lenker O-S Amerika Oversize 28,6mm

Konifizierter Lenker aus ultrastarkem und leichten 7075-T6 Aluminium. Die Oberfläche hat ein kugelgestrahltes Finish. Der Lenker bietet eine hervorragende Dämpfung bei maximaler Belastbarkeit. Das linke Lenkerende ist gerändelt für optimalen Halt des Griffgummis. Lasermarkierungen im Klemmungsbereich erleichtern die Montage und das Einstellen. Innendurchmesser 14mm.

Preis: 79,90



Das Lenkerpolster ist NICHT im Lieferumfang enthalten.

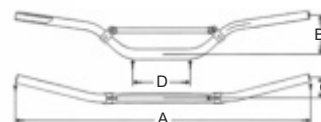

Artikelnummer	Modell	Farbe	A [mm]	B [mm]	C [mm]	D [mm]
WDAM001-014	O-S AMERIKA FLACH GP1	schwarz	810	70	54	140
WDAM002-014	O-S AMERIKA GP2	Schwarz	808	90	52	130
WDAM002-005	O-S AMERIKA GP2	Orange	808	90	52	130

Lenker Pro-Tech 22mm

Klassischer Lenker aus einer ultrastarken und leichten 7075-T6 Ergal Legierung. Die Oberfläche hat ein kugelgestrahltes Finish. Dieser Lenker zeichnet sich durch eine hervorragende Vibrationsdämpfung bei maximaler Flexibilität aus. Lasermarkierungen im Klemmungsbereich erleichtern die Montage und das Einstellen. Das linke Lenkerende ist gerändelt für optimalen Halt des Griffgummis. Das Lenkerpolster ist im Lieferumfang enthalten. Innendurchmesser 14mm.

Preis: 74,90

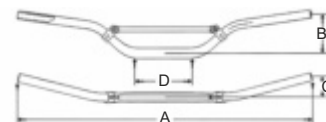

Artikelnummer	Modell	Farbe	A [mm]	B [mm]	C [mm]	D [mm]
WD1001-025	HONDA CR / CRF	Dark Grey	802	104	54	160
WD1030-025	HONDA HOCH	Dark Grey	802	114	50	150
WD1080-025	MINI MX 80/85	Dark Grey	746	105	65	120
WD1090-025	MINI MX 80/85 HOCH	Dark Grey	800	132	63	105
WD3100-025	ATV / QUAD	Dark Grey	800	132	63	140

Lenker Pro-Alu 22mm

Lenker aus einer sehr stabilen 6082-T6 Aluminiumlegierung. Super Lenker für kleine Geldbeutel. Das Lenkerpolster ist im Lieferumfang enthalten. Innendurchmesser 12mm.

Preis: 59,90

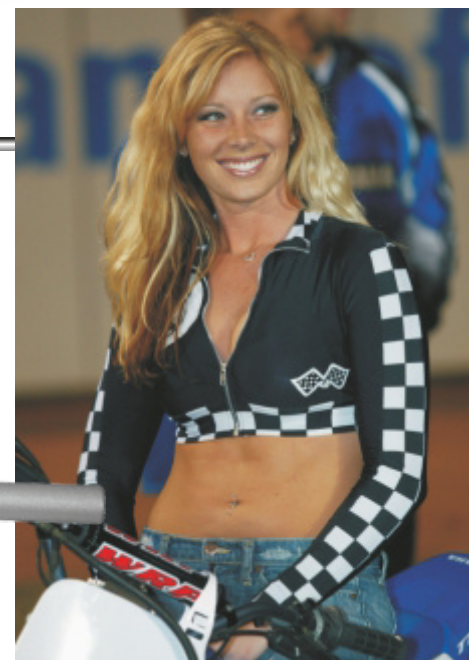
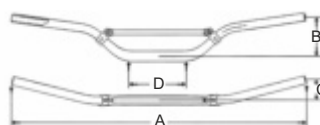

Artikelnummer	Modell	Farbe	A [mm]	B [mm]	C [mm]	D [mm]
WD2001-016	HONDA CR / CRF	silber	802	99	54	160
WD2030-016	HONDA HOCH	silber	802	114	50	150
WD2060-016	YAMAHA YZ BEND	silber	798	90	58	135
WD2070-016	MINI MX 60	silber	740	115	55	100
WD2080-016	MINI MX 80/85	silber	746	105	42	120
WD2090-016	MINI MX 80/85 HOCH	silber	800	132	63	105

Klemmsatz Pro-Mount

Klemmsatz aus kaltgeschmiedetem Aluminium, für Lenker mit einem Durchmesser von 28,6 mm. Dieser Klemmsatz wird benötigt, wenn die untere Auflage des Lenkers an die Gabelbrücke angegossen ist. Inklusive aller Schrauben für die Montage.

Preis: 49,90



Klemmsatz Pro-Clamps

Klemmsatz aus CNC bearbeitetem 7075-T6 Aluminium, für Lenker mit einem Durchmesser von 28,6 mm. Dieser Klemmsatz wird benötigt, wenn die untere Auflage des Lenkers abnehmbar ist. Inklusive aller Schrauben für die Montage. Zusätzlich sind zwei unterschiedliche Höhen lieferbar, Standard und hoch. (ca. 10 mm höher) Bolzendurchmesser 12mm.

Preis: 49,90



Lenkererhöhung

Lenkererhöhung für originale Aufnahmen. Durch die verschiedenen Unterlagen ist die Lenkerhöhe optimal einzustellen.

Kit besteht aus: 15mm + 10 mm + 5mm + 5mm sowie 3 Satz längere Schrauben für die Befestigung.

Artikelnummer Lenkerdurchmesser
WD9011 22mm
WD9012 28mm

Preis: 62,50

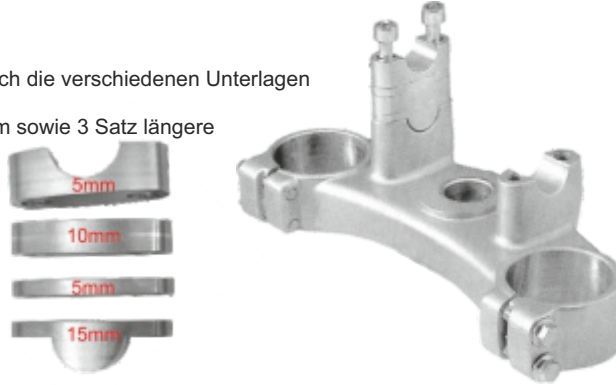

Lenkerpolster Pro-Pad

Lenkerpolster mit klar glänzendem Vinyl Überzug. Passend für Lenker mit Mittelstrebe. Lieferbar in zwei Längen für normale Motorräder mit 24cm oder Kindermotorräder (Trial) mit 22cm.

Preis: 11,50



Lenkerpolster Fat-Pad WRP

Passend für alle Lenker ohne Mittelstrebe.

Preis: 19,90



Start Hilfe Pro-Launch

Mit dieser Starthilfe, die aus Aluminium gefertigt ist, bleibt die Gabel fest im unteren Bereich arretiert. Dadurch bleibt das Vorderrad während der Startphase am Boden. Dies ermöglicht einen effektiveren Start. Sobald die Gabel beim Anbremsen eintaucht, oder über einige Wellen hinweg geht, löst sich die Arretierung automatisch, dann kann die Gabel wieder normal arbeiten.

Preis: 72,50



Art.Nr.	Modell	Baujahr
WDLC302	Honda CR 80 / 85 / CRF 150	alle
WDLC403	Honda CR 125 / 250	ab 97
WDLC403	Honda CRF 250 / 450	03-11
WDLC407	Honda CRF 250 / 450	ab 12
WDLC409	HUSQVARNA TC 85	ab 14
WDLC406	HUSQVARNA ab 125ccm	ab 14
WDLC304	KAWASAKI KX 80 / 85 / 100	alle
WDLC400	KAWASAKI KX 125 / 250	04-09
WDLC400	KAWASAKI KXF 250	04-05
WDLC407	KAWASAKI KXF 250 / 450	ab 07
WDLC410	KTM SX 65	ab 02
WDLC409	KTM SX 85	ab 03
WDLC406	KTM SX 125 - 300 // SXF	alle
WDLC300	SUZUKI RM 85	alle
WDLC400	SUZUKI RM 125	01-09
WDLC400	SUZUKI RM 250	04-06
WDLC400	SUZUKI RMZ 250	04-06
WDLC400	SUZUKI RMZ 450	05-06
WDLC412	SUZUKI RMZ 250 / 450	ab 07
WDLC305	YAMAHA YZ 80 / 85	93-09
WDLC408	YAMAHA YZ / YZF	05-08
WDLC411	YAMAHA YZ / YZF	ab 09

Brems- und Kupplungshebel MX/Enduro

ACCOSSATO
Racing

WRP
WORKS RACING PARTS

Hebel aus kaltgeschmiedetem Aluminium. Erstklassige Verarbeitung für eine bestmögliche Funktion. Geschmiedete Hebel brechen nicht ab.

Bremshebel		
Art.Nr.	Modell Baujahr	Preis
WD5010	BETA RR ab 05	16,90 €
WD5051	BMW G450X ab 08	15,90 €
WD5042	FANTIC XX / XE ab 20	21,70 €
WD5010	GAS GAS ENDURO alle ab 00-19 Nissin	16,90 €
WD5010	HONDA CR / CRF 96-06	16,90 €
WD5011	HONDA CR / CRF ab 07	31,90 €
WD5050	HUSABERG 00-05	17,50 €
WD5051	HUSABERG 06-13	15,90 €
WD5052	HUSABERG 13-14	32,50 €
WD5050	HUSQVARNA 00-05	17,50 €
WD5051	HUSQVARNA 06-13	15,90 €
WD5052	HUSQVARNA ab 14 Brembo	32,50 €
AGD14	HUSQVARNA ab 17-21 Magura	54,90 €
WD5020	KAWASAKI KX 93-99	15,50 €
WD5021	KAWA KX ab 65ccm / KXF 250/450 00-12	16,90 €
WD5042	KAWASAKI KXF 250/450 ab 13	21,70 €
WD5050	KTM SX / EXC 00-04	17,50 €
WD5051	KTM SX / EXC 05-13	15,90 €
WD5052	KTM SX / EXC ab 14	32,50 €
WD5010	RIEJU RR ENDURO ab 21 Nissin	16,90 €
WD5051	SHERCO SE 12-14 Brembo	15,90 €
WD5052	SHERCO SE ab 15 Brembo	32,50 €
WD5030	SUZUKI RM 125 / 250 96-03	15,50 €
WD5030	SUZUKI DRZ 400 00-03	15,50 €
WD5021	SUZUKI RM / RMZ alle ab 04	16,90 €
WD5010	TM alle ab 01 Nissin	16,90 €
WD5010	YAMAHA YZ alle bis 95	16,90 €
WD5040	YAMAHA YZ / YZF / WR 96-00	15,50 €
WD5041	YAMAHA YZ / YZF 450 / WR 01-07	20,50 €
WD5041	YAMAHA YZF 250 01-06	20,50 €
WD5042	YAMAHA YZF 250 ab 07	21,70 €
WD5042	YAMAHA YZ / YZF 450 / WR ab 08	21,70 €

Kupplungshebel		
Art.Nr.	Modell Baujahr	Preis
	BETA RR 05 - 12 siehe Katalogseite 98 AJP Hebel	
WD6051	BETA RR Brembo ab 13	29,70 €
WD6011	BMW G450X ab 08	14,90 €
WD6042	FANTIC XX / XE ab 20	15,70 €
	GAS GAS AJP siehe Katalogseite 95 AJP Hebel	
AGS17	GAS GAS 15-19 MAGURA	54,90 €
WD6010	HONDA CR / CRF 96-03	14,50 €
WD6011	HONDA CR / CRF ab 04	14,90 €
WD6050	HUSABERG 03-08 MAGURA	29,20 €
WD6051	HUSABERG ab 09 BREMBO	29,70 €
WD6050	HUSQVARNA 03-08 MAGURA	29,20 €
WD6051	HUSQVARNA ab 09 BREMBO	29,70 €
AGS17	HUSQVARNA 14-21 MAGURA	54,90 €
WD6020	KAWASAKI KX 92-06	14,70 €
WD6020	KAWASAKI KX 65 / 85 ab 08	14,70 €
WD6041	KAWASAKI KXF 250 / 450 ab 05	14,50 €
WD6050	KTM SX / EXC 03-07 MAGURA	29,20 €
WD6051	KTM SX / EXC ab 06 BREMBO	29,70 €
AGS17	RIEJU RR ENDURO ab 21 MAGURA	54,90 €
WD6051	SHERCO ab 12 BREMBO	29,70 €
WD6030	SUZUKI RM 88-07	14,70 €
WD6020	SUZUKI RM 85 - 250 ab 07	14,70 €
WD6041	SUZUKI RMZ 250 05-06	14,50 €
WD6020	SUZUKI RMZ 250 ab 07	14,70 €
WD6030	SUZUKI DRZ 400 00-03	14,70 €
WD6020	SUZUKI RMZ 450 ab 05	14,70 €
WD6051	TM alle BREMBO	29,70 €
WD6040	YAMAHA YZ / YZ-F 90-99	14,50 €
WD6041	YAMAHA YZ alle ab 00	14,50 €
WD6041	YAMAHA YZ-F alle 00-08	14,50 €
WD6042	YAMAHA YZ-F 250 / 450 ab 09	15,70 €

Gummi + Büchsen

AJP Hebel

Produktbeschreibung
Seite 95



Brems- und Kupplungshebel Urban 50ccm/125ccm

Hebel aus Aluminium. Erstklassige Verarbeitung für eine bestmögliche Funktion.

Bremshebel		
Art.Nr.	Bezeichnung	Preis
AGDS622	BETA 50ccm ab 2006	13,20 €
AGDS622	BETA 125ccm ab 2010	13,20 €
AGDS622	BETA Alp ab 2010	13,20 €
AGD304	DERBI Senda ab 2011	15,20 €
AGD304	RIEJU Marathon ab 2011	15,20 €
AGD304	SHERCO 50ccm ab 2012	15,20 €
AGD304	SHERCO X-Ride 12-17	15,20 €

Kupplungshebel		
Art.Nr.	Bezeichnung Baujahr	Preis
AGS02	BETA 50ccm ab 2006	13,60 €
AGS02	BETA 125ccm ab 2010	13,60 €
AGS02	BETA Alp ab 2010	13,60 €
AGS55	DERBI Senda ab 2011	13,60 €
AGS55	RIEJU Marathon ab 2011	13,60 €
AGS55	SHERCO 50ccm ab 2012	13,60 €
AGS55	SHERCO X-Ride 12-17	13,60 €

Kupplungshebelhalter Pro

Halter aus kaltgeschmiedetem Aluminium für maximale Bruchsicherheit. Erstklassige Verarbeitung für eine bestmögliche Funktion.



Kupplungshebel Halter Pro		
Art.Nr.	Bezeichnung Baujahr	Preis
WD7010	HONDA CR 96-03	25,70 €
WD7020	KAWASAKI KX 96-08	24,90 €
WD7041	KAWASAKI KXF 450 ab 09	29,70 €
WD7030	SUZUKI RM bis 08	23,90 €
WD7020	SUZUKI RMZ 250 ab 10	24,90 €
WD7020	SUZUKI RMZ 450 ab 09	24,90 €
WD7041	YAMAHA YZ ab 00	29,70 €
WD7041	YAMAHA YZF 450 ab 10	29,70 €

Kupplungshebelhalter DC

Halter aus Aluminium. Erstklassige Verarbeitung für eine bestmögliche Funktion.



Kupplungshebel Halter DC		
Art.Nr.	Bezeichnung Baujahr	Preis
WD7210	HONDA CR 04-08	24,90 €
WD7211	HONDA CRF 250 04-09	26,50 €
WD7210	HONDA CRF 250 ab 10	24,90 €
WD7211	HONDA CRF 450 04-08	26,50 €
WD7210	HONDA CRF 450 ab 09	24,90 €
WD7220	KAWASAKI KXF 04	24,90 €
WD7220	SUZUKI RMZ 250 04	24,90 €
WD7241	YAMAHA YZF 03-09 inkl. Deko Hebel	35,90 €

Flex Hebel **ACCOSSATO** Racing

Die klappbaren Aluminium Brems- und Kupplungshebel sind aus Ergal 7075 komplett MADE IN ITALY gefertigt. Die Länge von Brems- und Kupplungshebel sind unterschiedlich ausgelegt: Der Kupplungshebel für max. 4 Finger, der Bremshebel für max. 3 Finger. Somit sind die Hebel kürzer als die original Hebel, wobei der Bremshebel etwas kürzer als der Kuppungshebel ist. Die Hebel werden mit den neuesten CNC-Maschinen gefräst und bieten perfekte mechanische Eigenschaften und eine hervorragende Oberflächenveredelung. Das einzigartige Gelenk ermöglicht das Klappen des Hebels nach vorne und verhindert ein Brechen des Hebels. Der Druckpunkt ist einstellbar.

Made in Italy mit unschlagbarem Preis-Leistungs-Verhältnis.

Preis: 42,50



Flex - Bremshebel			
Art.Nr.	Bezeichnung	Baujahr	Farben
B8206	BETA RR	ab 05	rot / schwarz
B8265	FANTIC XX / XE	ab 20	blau / schwarz
B8206	GAS GAS MX/Enduro	00-19	rot / schwarz
B8207	HONDA CRF 250/450	ab 07	rot / schwarz
B8283	HUSQVARNA Brembo	ab 14	blau / schwarz / orange
B8265	KAWASAKI KX-F 250/450	ab 13	grün / schwarz
B8283	KTM SX / EXC	ab 14	blau / schwarz / orange
B8206	Rieju RR	ab 21	rot / schwarz
B8262	SUZUKI RM-Z 250/450	ab 04	schwarz
B8283	SHERCO	ab 15	blau / schwarz / orange
B8206	TM alle Nissin	ab 01	rot / schwarz
B8265	YAMAHA YZ / YZF / WRF	ab 08	blau / schwarz

Flex - Kupplungshebel			
Art.Nr.	Bezeichnung	Baujahr	Farben
C7283	BETA RR Brembo	ab 13	rot / schwarz / blau / orange
C7266	FANTIC XX / XE	ab 20	blau / schwarz
C7210	HONDA CRF 250/450	ab 04	rot / schwarz
C7283	HUSABERG Brembo	09-14	rot / schwarz / blau / orange
C7283	HUSQVARNA Brembo	ab 06	rot / schwarz / blau / orange
C7261	KAWASAKI KX-F 250/450	ab 05	grün / schwarz
C7283	KTM SX / SX-F / EXC Brembo	ab 06	rot / schwarz / blau / orange
C7283	SHERCO SE Brembo	ab 12	rot / schwarz / blau / orange
C7220	SUZUKI RMZ 240/450	ab 07	schwarz
C7283	TM Brembo		rot / schwarz / blau / orange
C7266	YAMAHA YZ / YZF	ab 09	blau / schwarz

Alu Fußraster **ACCOSSATO** Racing

Breite farbig eloxierte Aluminium Fußraste Made in Italy, hergestellt aus Ergal 7075. Die hochwertigen Fußraster haben Edelstahlspitzen welche die Stand- und Trittsicherheit sowie die Fahrzeugkontrolle deutlich verbessern. Das Design der Raste verhindert das Festsetzen von Schmutz.

Preis: 105,90



Art.Nr.	Bezeichnung	Baujahr	Farbe
FR795	BETA RR	05-20	schwarz/blau/orange/rot
FR793	FANTIC XX / XE	ab 20	schwarz/blau
FR793	GAS GAS EC / XC / MX	02-19	schwarz/blau
FR798	GAS GAS alle	ab 21	schwarz/orange
FR791	HONDA CR / CRF	ab 02	rot
FR795	HUSABERG	02-14	schwarz/blau/orange/rot
FR795	HUSQVARNA	14-16	schwarz/blau/orange/rot
FR798	HUSQVARNA	ab 17	schwarz/orange
FR792	KAWASAKI KXF 250/450	ab 07	grün
FR795	KTM SX / EXC	98-16	schwarz/blau/orange/rot
FR798	KTM SX / EXC	ab 17	schwarz/orange
FR793	RIEJU RR Enduro	ab 21	schwarz/blau
FR795	SHERCO SE	ab 06	schwarz/blau/orange/rot
FR796	SUZUKI RM-Z 250/450	ab 10	schwarz
FR793	YAMAHA YZ / YZF / WRF	ab 99	schwarz/blau

Gasgriffhülse mit Lager

Aluminium Gasgriff mit Lager und Gleitbuchse. Ein Rollenlager, welches im Lenkerende befestigt wird, verringert die Reibung zwischen Gasgriff und Lenker. Dies ermöglicht ein präziseres und ermüdungsfreieres Fahren. Geeignet für alle Lenker mit einem Innendurchmesser von 14mm.

Preis: 49,90



Art.Nr.	Modell	Baujahr
WDL1050	BETA RR 4-Takt	05-18
WDL1050	BMW G450X	ab 08
WDL1010	HONDA CRF 250 / 450	02-16
WDL1050	HUSABERG 4-Takt alle	ab 00
WDL1050	HUSQVARNA 4-Takt alle	04-15
WDL1030	KAWASAKI KXF 250	04-05
WDL1020	KAWASAKI KXF 250 / 450	ab 06
WDL1050	KTM 4-Takt	00-15
WDL1030	SUZUKI RMZ 250	ab 05
WDL1020	SUZUKI RMZ 450	ab 05
WDL1030	YAMAHA WRF 250/400/426/450	ab 98
WDL1040	YAMAHA YZF 250/400/426/450	ab 98

Rad-Ketten Spanner

CNC bearbeiteter und farbig eloxierter Aluminium Radspanner. Er bietet den Vorteil einer genauen Radeinstellung und ist etwas fürs Auge.

Preis: 29,90

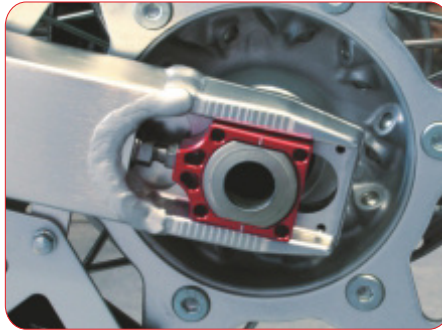

Art.Nr.	Modell	Baujahr	Farbe
WDL-2011	HONDA CRF ab 09		ROT
WDL-2020	KAWASAKI KX / KX-F ab 04		ROT
WDL-2030	SUZUKI RM-Z 250 ab 07		ROT
WDL-2030	SUZUKI RM-Z 450 ab 05		ROT
WDL-2040	YAMAHA YZ / YZF 01-08		ROT
WDL-2040	YAMAHA YZ / YZF 01-08		BLAU
WDL-2041	YAMAHA YZF ab 09		BLAU

Schalthebel RQF

Schalthebel hergestellt aus kaltgeschmiedetem Aluminium. Diese Fertigungstechnik ist erheblich leichter und robuster als bei herkömmlichen Stahl- oder Aludruckguß-Hebeln. Selbstverständlich verfügt der Hebel über ein klappbares Schaltgelenk.

Made
in
Spain



Art.Nr.	Modell	Baujahr	Farbe	Preis
009056	BETA RR 250- 520	05-09	silber	21,90
009127SI	BETA RR alle 2+4Takt	ab 10	silber	27,50
009127R	BETA RR alle 2+4Takt	ab 10	rot	29,20
009063	GAS GAS EN 125 + 250	01-06	silber	21,90
009058	HONDA CR 250	ab 02	silber	21,90
009071	HONDA CRF 250	ab 04	silber	21,90
009072	HONDA CRF 450	ab 02	silber	21,90
009057	KTM 2-Takt 125	ab 98	silber	21,90
009056	KTM 4-Takt EXC 125 - 530	00-07	silber	21,90
009056	KTM 4- Takt SX 125 - 530	00-06	silber	21,90
009057	KTM 4-Takt SX-F 125 - 530	ab 07	silber	21,90
009061	YAMAHA YZ 125	ab 00	silber	21,90
009061	YAMAHA YZ 250	96-98	silber	21,90
009060	YAMAHA YZ 250	99-04	silber	21,90
009062	YAMAHA YZF 250 / 450	06-13	silber	21,90

Schalthebel WRP

Schalthebel hergestellt aus kaltgeschmiedetem Aluminium, schwarz eloxiert. Diese Fertigungstechnik ist erheblich leichter und robuster als bei herkömmlichen Stahl- oder Aludruckguß Hebeln. Selbstverständlich verfügt der Hebel über ein klappbares Schaltgelenk.

Preis: 31,90



Art.Nr.	Modell	Baujahr
WDLFS051	Beta RR alle	05-09
WDLFS010	HONDA CRF 250	10-21
WDLFS011	HONDA CRF 450	ab 08
WDLFS050	Husqv. TE/TC 125 // FC 250/350	14-16
WDLFS051	Husqv. TE/TC 250/300/350	14-16
WDLFS020	KAWASAKI KXF 250	ab 09
WDLFS021	KAWASAKI KXF 450	ab 09
WDLFS050	KTM 2-Takt 125 alle	ab 98
WDLFS051	KTM EXC-F 250	07-08
WDLFS050	KTM EXC-F 250	09-11
WDLFS051	KTM SXF 250	06-10
WDLFS050	KTM SXF 250	13-15
WDLFS050	KTM SXF 350	11-15
WDLFS051	KTM 2-Takt 250/300 alle	98-16
WDLFS030	SUZUKI RMZ 250	ab 07
WDLFS031	SUZUKI RMZ 450	ab 08
WDLFS039	YAMAHA YZ 125/250	ab 05
WDLFS040	YAMAHA YZF 250	06-13
WDLFS041	YAMAHA YZF 450	06-13
WDLFS042	YAMAHA YZF 250/450	ab 14



Bremshebel passend für KTM/Huski

Kaltgeschmiedeter Aluminium Fußbremshebel passend für KTM, inklusive Lager. Diese Fertigungstechnik ist erheblich leichter und robuster als bei herkömmlichen Stahl- oder Aludruckguß Hebeln. Die Trittfläche ist einstellbar.

Modelle: KTM SX, EXC, SXF ab 125ccm. Bj. 03-16
Husqvarna: FC / FE ab 125ccm Bj. 14-16

Preis:

silber 69,10

orange 69,80



- orange 009092O
- silber 009092SI

Bremshebel passend für Gas Gas

Kaltgeschmiedeter Aluminium Fußbremshebel passend für Gas Gas, inklusive Lager. Diese Fertigungstechnik ist erheblich leichter und robuster als bei herkömmlichen Stahl- oder Aludruckguß Hebeln.

Modelle: Gas Gas Enduro ab 125ccm. Bj. ab 00-16

Preis:

silber 79,50

rot 82,50



- rot 009090R
- silber 009090SI

Bremshebel WRP

Kaltgeschmiedeter Aluminium Fußbremshebel, schwarz eloxiert. Diese Fertigungstechnik ist erheblich leichter und robuster als bei herkömmlichen Stahl- oder Aludruckguß Hebeln. Die Trittfläche ist CNC bearbeitet, klappbar und bietet durch die Edelstahlstiefe einen perfekten Grip. Zusätzlich ist ein Sicherungsseil angebracht, welches das Verbiegen bei Feindkontakt verhindert.

Preis: 84,90



Art.Nr.	Modell	Baujahr
WDLFB010	HONDA CRF 250	04-09
WDLFB011	HONDA CRF 250	ab 10
WDLFB011	HONDA CRF 450	ab 05
WDLFB050	HUSQVARNA FC/FE alle	14-16
WDLFB020	KAWASAKI KXF 250	05-20
WDLFB021	KAWASAKI KXF 250	ab 21
WDLFB021	KAWASAKI KXF 450	ab 06
WDLFB050	KTM SX / SXF / EXC / EXCF	03-16
WDLFB030	SUZUKI RMZ 250	07-12
WDLFB031	SUZUKI RMZ 250	ab 13
WDLFB031	SUZUKI RMZ 450	ab 08
WDLFB040	YAMAHA YZF 250	ab 10
WDLFB041	YAMAHA YZF 450	ab 10



Made in Holland

WRP Luftfilter

1. Erste Lage: Grossporige Schicht, die den groben Schmutz und Sand auffängt.
2. Zweite Lage: Feinporige Schicht, die den feinen Schmutz, der die erste Lage durchdrungen hat, zurückhält.
3. Spezielle Verklebung die resistent gegen Reinigungsmittel ist.
4. Dicke und breite Auflage für die Abdichtung zum Luftfilterkasten.
5. Die Kombination aus zwei Schichten verhindert sicher das Eindringen von Schmutz und gewährleistet die volle Motorleistung.

Preis: 14,20



Modell	Baujahr	Art.Nr.
BETA		
Enduro RR alle	04-12	WO-158028
Enduro RR alle	13-19	WO-158033
Enduro RR alle	ab 20	WO-158089
BMW		
G450X	08-11	WO-158320
FANTIC		
XEF 250/450	ab 21	WO-152221 € 14,90
XXF 250	ab 22	WO-152221 € 14,90
XXF 450	22-23	WO-152221 € 14,90
XXF 450	ab 24	WO-152226 € 14,90
GAS GAS		
MC 50	ab 24	WO-154011
MC 65	21-23	WO-154514
MC 65	ab 24	WO-154528
MC 85	ab 21	WO-154117
MC/EC/EX alle ab 125	21-23	WO-154116
MC/EC/EX alle ab 125	ab 24	WO-154118
HONDA		
CR 80 / 85	96-11	WO-150004
CRF 150	ab 07	WO-150215
CR 125 / 250	00-01	WO-150206
CR 125 / 250	02-07	WO-150207
CRF 250 R	04-09	WO-150209
CRF 250 R	10-13	WO-150219
CRF 250 R	14-17	WO-150221
CRF 250 R	18-19	WO-150224
CRF 250 R	20-21	WO-150228
CRF 250 R	22-24	WO-150230
CRF 250 R	ab 25	WO-150233
CRF 250 X	ab 10	WO-150209
CRF 450	03-08	WO-150209
CRF 450	09-12	WO-150219
CRF 450	13-16	WO-150221
CRF 450 R und X	17-20	WO-150224
CRF 450 R	21-24	WO-150230
CRF 450 R	ab 25	WO-150233
CRF 450 X	05-16	WO-150209
HUSABERG		
2-Takt	11-12	WO-154114
2-Takt	13-14	WO-154115
FE / FC 4-Takt	09-12	WO-158185
FE 4-Takt	13-14	WO-154115
HUSQVARNA		
TC 50	17-23	WO-154008
TC 50	ab 24	WO-154011
TC 65	17-23	WO-154514
TC 65	ab 24	WO-154528
TC 85	14-17	WO-154115
TC 85	ab 18	WO-154117
4-Takt TE/TC ab 250	02-13	WO-157004
2-Takt	92-13	WO-157004
TE/FE ab 125ccm	14-16	WO-154115
TE/FE ab 125ccm	17-22	WO-154116
TC/FC ab 125ccm	14-15	WO-154115
TC/FC ab 125ccm	16-22	WO-154116
TC/FC/FE/FC ab 125ccm	ab 23	WO-154118
KAWASAKI		
KX 80 / 85 / 100	ab 91	WO-151009
KX 125 / 250	02-08	WO-151116
KX F 250	06-16	WO-151119
KX F 250	17-20	WO-151121
KX F 250	21-24	WO-151124
KX F 250	ab 25	WO-151128
KX F 450	06-15	WO-151119
KX F 450	16-18	WO-151121
KX F 450	19-23	WO-151124
KX F 450	ab 24	WO-151128

Modell	Baujahr	Art.Nr.
KTM		
SX 50 Mini/Sen/Adv...	00-08	WO-154006 € 7,40
SX 50 Mini/Sen/Adv...	09-23	WO-154008 € 7,40
SX 50	ab 24	WO-154011
SX 60 / 65	00-23	WO-154514
SX 65	ab 24	WO-154528
SX 85	05-12	WO-154112
SX 85	13-17	WO-154115
SX 85	ab 18	WO-154117
4-Takt alle ab 250	01-06	WO-154112
2-Takt alle ab 125	04-06	WO-154112
EXC / XC	07	WO-154112
EXC-F / XC	08-09	WO-154113
EXC / EXC-F alle	10-11	WO-154114
EXC / EXC-F alle	12-16	WO-154115
EXC / EXC-F alle	17-23	WO-154116
EXC / EXC-F alle	ab 24	WO-154118
SX-F alle	07-09	WO-154113
SX / SX-F alle	2010	WO-154114
SX / SX-F alle	11-15	WO-154115
SX / SX-F alle	16-22	WO-154116
SX / SX-F alle	ab 23	WO-154118
SMR 450	12-15	WO-154515
LC4 Duke 620/625/640	97-10	WO-154514
LC4 640SM 625/660	08-09	WO-154112
SHERCO		
Enduro alle 2 + 4 Takt	12-24	WO-156016
Enduro alle 2 + 4 Takt	ab 25	WO-156024
SUZUKI		
RM 60	03	WO-153011
RM 65	03-10	WO-153010
RM 80 / 85	ab 86	WO-153006
RM 100	03-05	WO-153009
RM 125 / 250	96-01	WO-153211
RM 125 / 250	02	WO-153214
RM 125	03	WO-153214
RM 125	04-10	WO-153215
RM 250	03-10	WO-153215
RM Z 250	04-06	WO-153217
RM Z 250	07-18	WO-153215
RM Z 250	ab 19	WO-153220
RM Z 450	05-17	WO-153215
RM Z 450	ab 18	WO-153220
RM X 450	10-18	WO-153219
SWM		
RS 125/300/500/650	ab 15	WO-157004
YAMAHA		
YZ 85	ab 02	WO-152012
Alle YZ 125 / 250	ab 97	WO-152213
YZF 250	07-13	WO-152213
YZF 250	14-18	WO-152218
YZF 250	19-23	WO-152221 € 14,90
YZF 250	ab 24	WO-152226 € 14,90
YZF 450	03-09	WO-152213
YZF 450	10-13	WO-152216 € 14,90
YZF 450	14-17	WO-152218
YZF 450	18-22	WO-152221 € 14,90
YZF 450	ab 23	WO-152226 € 14,90
Alle WRF	98-02	WO-152213
WRF 250	03-14	WO-152215
WRF 250	15-19	WO-152218
WRF 250	21-24	WO-152221 € 14,90
WRF 250	ab 25	WO-152226 € 14,90
WRF 450	03-15	WO-152215
WRF 450	16-18	WO-152218
WRF 450	19-23	WO-152221 € 14,90
WRF 450	ab 24	WO-152226 € 14,90

WRP Ölfilter

Papier Ölfilter für die gängigsten Off-Road Motorräder.
WRP Filter erfüllen oder übersteigen die Hersteller-Anforderungen.



Modell	Baujahr	Art.Nr.	Empf. VK
APRILIA			
RXV / SXV	06-15	WO-3070	6,50
BETA			
RR 125 Enduro / Supermoto	ab 10	WO-3040	6,90
RR 1 Filter	05-09	WO-3050	6,90
RR 2 Filter	05-09	WO-3051	6,90
BMW			
G450X	ab 08	WO-3071	7,90
GAS GAS			
EC-F 250 / 450	10-15	WO-3040	6,90
FSE / SM 400	03-07	WO-3021	6,60
EC / MC 250 / 350	ab 21	WO-3053	6,90
MC 450	ab 21	WO-3053	6,60
FANTIC			
XXF / XEF 250 / 450	ab 03	WO-3040	6,90
HONDA			
CRF 150 R	ab 07	WO-3011	6,60
XR 200 R	81-03	WO-3021	6,60
CRF 250 R und X	ab 04	WO-3011	6,60
XL-R / XR-R/L 250	82-04	WO-3021	6,60
XR 400 R	96-06	WO-3021	6,60
CRF 450 R	02-03	WO-3010	6,60
CRF 450 R und X	ab 04	WO-3011	6,60
XL 600 R/L	83-88	WO-3021	6,60
XR 600 R	85-02	WO-3021	6,60
FMX 650	05-07	WO-3021	6,60
NX 650 Dominator	88-02	WO-3021	6,60
XR 650 R/L	00-07	WO-3021	6,60
HUSABERG			
Alle Modelle	95-08	WO-3050	6,90
FE 250	2013	WO-3052	6,90
FE 350	2013	WO-3053	6,90
FC 390	10-12	WO-3052	6,90
FE 450	ab 09	WO-3052	6,90
FE 501	2013	WO-3052	6,90
FE / FS 570	ab 09	WO-3052	6,90
HUSQVARNA			
TC / TE / SM 310 / 450 / 510 / 570	02-13	WO-3070	6,50
TC / TE 250	02-13	WO-3070	6,50
TE 310	11-13	WO-3011	6,60
TE 449-511	11-13	WO-3071	7,90
TE / SM / SMR 610 / 630	alle	WO-3070	6,50
FE / FC 250 / 350	ab 14	WO-3053	6,90
FC 450	14-15	WO-3052	6,90
FC 450	ab 16	WO-3053	6,90
FE 450 / 501	14-16	WO-3052	6,90
FE 450	ab 17	WO-3053	6,90
KAWASAKI			
KLX 110	ab 02	WO-3021	6,60
KLX 250	06-17	WO-3021	6,60
KX-F 250	ab 04	WO-3020	6,60
KLX 300	96-07	WO-3021	6,60
KLX 400	05-06	WO-3030	6,60
KX-F 450	06-15	WO-3021	6,60
KX-F 450	ab 16	WO-3020	6,60
KLX-R 450	ab 06	WO-3021	6,60
KTM			
250 SXF	05-12	WO-3052	6,90
250 SXF	ab 13	WO-3053	6,90
250 EXC F / XC / XC-F	07-12	WO-3052	6,90
250 EXC F / XC / XC-F	ab 13	WO-3053	6,90
250/400/450/520/525 EXC 1 Filter	99-07	WO-3050	6,90
250/400/450/520/525 EXC 2 Filter	99-07	WO-3051	6,90
250/400/450/520/525 SX 1 Filter	99-06	WO-3050	6,90
250/400/450/520/525 SX 2 Filter	99-06	WO-3051	6,90
350 EXC F	ab 12	WO-3053	6,90
350 SXF	ab 10	WO-3053	6,90
450 SMR	12-13	WO-3052	6,90
450 SXF	07-12	WO-3053	6,90
450 SXF	13-15	WO-3052	6,90
450 SXF	ab 16	WO-3053	6,90
450 / 500 EXC-R	12-16	WO-3052	6,90
450 / 500 EXC-R	ab 17	WO-3053	6,90
530 EXC-R	08-11	WO-3053	6,90
450 / 540 SXS / SMR - 1 Filter	05-06	WO-3050	6,90
450 / 540 SXS / SMR - 2 Filter	05-06	WO-3051	6,90
620 / 625 / 640 / 660 - 1 Filter Papier lang		WO-3050	6,90
620 / 625 / 640 / 660 - 2 Filter Papier kurz		WO-3051	6,90
SHERCO			
125 4-Takt	ab 23	WO-3040	6,90
Enduro alle	ab 03	WO-3071	7,90
SUZUKI			
DRZ 110	ab 03	WO-3021	6,60
RMZ 250	ab 04	WO-3020	6,60
DRZ 400	ab 00	WO-3030	6,60
RMZ 450	ab 05	WO-3020	6,60
RMX 450	ab 10	WO-3030	6,60
SWM			
RS / SM 650	ab 15	WO-3070	6,50
TM			
Alle 250 / 450 / 530	ab 03	WO-3040	6,90
YAMAHA			
YZF / WRF 250 / 450	ab 03	WO-3040	6,90
YAMAHA ATV			
YZF 450 ATV	04-17	WO-3040	6,90



WRP Ketten sind das beste Beispiel für die Technology "Made in Italy". Seit 1999 wird mit dem italienischen Kettenspezialist **Regina** eng zusammengearbeitet. Regina gewann über 330 Weltmeisterschaften, und ist bei folgenden Marken als Erstausrüster im Programm: Aprilia, Buell, Ducati, Honda-Montesa, Husqvarna, KTM, MV Agusta, Polaris, Suzuki und Yamaha.

Kette WRP PMX

Eine der besten Off Road Ketten der Welt. Leichte und leistungsstarke Kette mit exzellenter Lebensdauer. Wenig Reibungsverluste durch geringe Fertigungstoleranzen. Hergestellt aus hitzebehandeltem Stahl, der die Kettenlängung minimiert. Die Bolzen werden einer speziellen Chrom-Oberflächenbehandlung unterzogen, dies ergibt eine Oberflächenhärte von HRV größer 1350. Vorgeformte Buchsen erhöhen die Kontaktfläche zwischen Bolzen und Buchse. Die Laschen sind angeschrägt, um die Motorleistung mit möglichst geringem Verlust auf die Kettenräder zu übertragen. Goldene Außenlaschen sorgen für eine ansprechende Optik. Clipschloss im Lieferumfang.

Zugfestigkeit:
420 Kette 21000N
428 Kette 22000N
520 Kette 34000N.

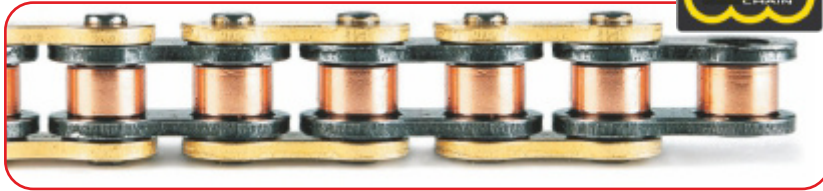

Art.Nummer	Bezeichnung	Glieder	Preis	Art.Nummer	Bezeichnung	Glieder	Preis	Art.Nummer	Bezeichnung	Glieder	Preis
Teilung 420				Teilung 428				Teilung 520			
WE420PMX-130	Offene Kette	130	€ 39,90	WE428PMX-130	Offene Kette	130	€ 64,90	WE520PMX-114	Offene Kette	114	€ 84,90
WE420PMX-RCL	Nietschloss	1	€ 2,10	WE428PMX-RCL	Nietschloss	1	€ 2,90	WE520PMX-120	Offene Kette	120	€ 89,90
WE420PMX-SCL	Clipschloss	1	€ 2,99	WE428PMX-SCL	Clipschloss	1	€ 3,10	WE520PMX-RCL	Nietschloss	1	€ 2,70
								WE520PMX-SCL	Clipschloss	1	€ 3,10

Kette WRPLZR Z-Ring

Diese spezielle Z-Ring Kette hat eine längere Lebensdauer als herkömmliche O-Ring Ketten. Das Fett kann sich in den Aussparungen festsetzen, dadurch läuft die Kette sehr leicht und hat weniger Verschleiß. Leichte und leistungsstarke Kette, die aus hitzebehandeltem Stahl hergestellt wird. Goldene Außenlaschen und verchromte Stifte sorgen für den Korrosionsschutz. Die Laschen sind zudem angeschrägt, um die Motorleistung mit möglichst geringem Verlust auf die Kettenräder zu übertragen. Clipschloss im Lieferumfang. Die Kette ist vorgelängt und vorbelastet.

Zugfestigkeit 35000N.

Art.Nummer	Bezeichnung	Glieder	Preis
Teilung 520 Z-RING			
WE520LZR-114	Offene Kette	114	€ 99,90
WE520LZR-120	Offene Kette	120	€ 104,90
WE520LZR-RCL	Nietschloss	1	€ 5,90
WE520LZR-SCL	Clipschloss	1	€ 7,20

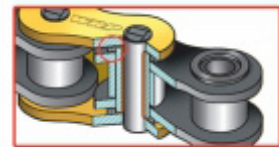
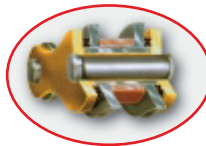

Dual Kettenrad ZF

ZF ist bei Beta und Sherco Erstausrüster. Die ZF- Dual Kettenräder gehören zu den hochwertigsten und technisch fortschrittlichsten Kettenrädern der Welt. Die Verbindung von Stahl und Aluminium sind der optimale Kompromiss von Leichtigkeit und Lebensdauer. Die Verbindung wird über hochfeste Nieten hergestellt. Der Stahl Zahnkranz hat Ausfräsungen im Zahngrund, dies sorgt für eine optimale Selbstreinigung. Diese Fräsungen sorgen dafür, dass der Schmutz sich nicht in den Zähnen ansetzen kann und dadurch die Kette und das Kettenrad nicht so schnell verschleifen. Die Haltbarkeit der ZF-Dual Kettenräder ist ungefähr dreimal länger als reine Aluminium-Kettenräder und sind 50% leichter als Stahl-Kettenräder.

Preis: 57,90

Modell	ccm	Bj.	Zähnezahl				Art.Nr.	Farbe		
GAS GAS										
alle Enduro	ab 125	98-19	48	49	50	51	ZF822DB-..	blau/schwarz		
alle Enduro	ab 125	ab 21	46	48	49	50	51	52	ZF897DS-..	schwarz/schwarz
BETA										
RR	alle	05-12	48	49	50	51	ZF822DB-..	blau/schwarz		
RR	alle	ab 13	48	49	50	52	52	ZF8000DR-..	rot/schwarz	
HUSABERG										
alle		00-14	46	48	49	50	51	52	ZF897DS-..	schwarz/schwarz
HUSQVARNA										
alle	ab 125	90-13	48	49	50	51	ZF822DB-..	blau/schwarz		
alle	ab 125	ab 14	46	48	49	50	51	52	ZF897DS-..	schwarz/schwarz
KTM										
alle SX / EXC	ab 125	ab 90	46	48	49	50	51	52	ZF897DS-..	schwarz/schwarz
SHERCO										
alle	ab 125	ab 04	48	49	50	51	ZF822DB-..	blau/schwarz		

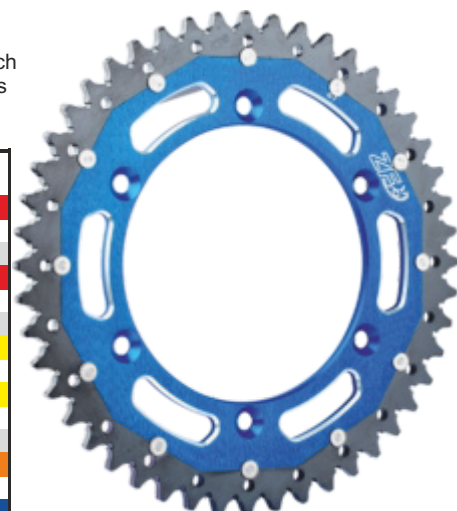



Ritzel WRP

Die Ritzel werden aus sehr stabilem und langlebigem Chrom-Molybden Stahl hergestellt.

Preis: siehe Tabelle



Kettenrad WRP

CNC gefräste Aluminium Kettenräder aus einer speziellen Legierung, die für eine lange Lebensdauer sorgt. Das Kettenblatt hat seitlich Kerben, damit sich kein Schmutz darin festsetzen kann. (selbstreinigend) Dies erhöht nicht nur die Lebensdauer des Kettenblatts, sondern des kompletten Kettensatzes. Das ansprechende Design sorgt zusätzlich für eine Gewichtsreduzierung.

Preis:

420 + 428 Teilung 42,90

520 Teilung 49,90

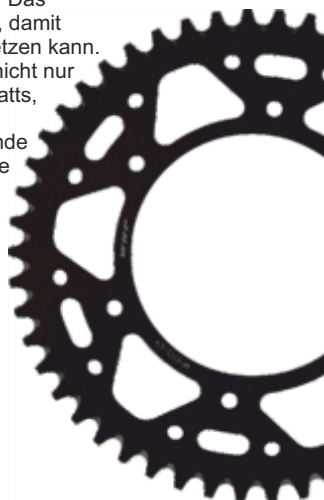

Kettenrad ZF für Beta

ZF ist bei Beta und Sherco Erstausrüster. CNC gefräste Aluminium Kettenräder aus einer speziellen Legierung, die für eine lange Lebensdauer sorgt. Das ansprechende Design sorgt zusätzlich für eine Gewichtsreduzierung.

Preis:

520 Teilung 39,90



Kettenrolle

Kettenrolle inkl. Lager und Schraube
A: Durchmesser 34mm / Länge 28mm
B: Passend für KTM.

Durchmesser 38mm - 32mm / Länge 20mm



●●WY795001
Preis: 19,95

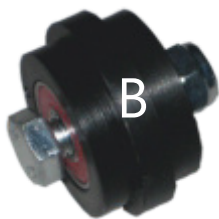

●●●WY795003
Preis: 21,90

Ritzel								Kettenblatt			
Modell	ccm	Bj.	Zähnezahl	Art.Nr.	Preis	Zähnezahl	Art.Nr.	Kette			
BETA											
RR	alle	05-12	12 13 14 15	WFP1901-..	17,20	48 49 50 51	WFC9WH-..	520			
2-Takt	alle	ab 13	12 13 14 15	WFP1901-..	17,20	48 49 50	Modell ZF ZF8000S-..	520			
FANTIC											
XX / XE	125/250	ab 20	13 14	WFP1590-..	15,20	47 48 49 50 51	WF9339-..	520			
XX / XE	450	ab 20	13 14 15	WFP565-..	14,90	47 48 49 50 51	WF9339-..	520			
GAS GAS											
alle Enduro	ab125	98-19				48 49 50 51	WFC9WH-..	520			
EC / MC	ab125	ab 21	12 13 14 15	WFP1901-..	17,50	48 49 50 51 52	WF9130-..	520			
HONDA											
CR	80	90-02	14 15	WF9315-..	14,50	48 49 50 54 56	WF9132-..	420			
CR R	85	03-06	14 15	WF9315-..	14,50	48 49 50 54 56	WF9132-..	420			
CR	125	86-03	12 13 14	WF9319-..	14,50	48 49 50 51 52 53	WF9113-..	520			
CR	125	ab 04	12 13 14	WFP1323-..	17,90	48 49 50 51 52 53	WF9113-..	520			
CRF	150	ab 07	15	WF74081-..	14,50	48 49 50 54 56	WF9132-..	420			
CR	250	ab 88	13 14	WFP284-..	18,90	48 49 50 51 52 53	WF9113-..	520			
CRF / CRX	250	04-17	12 13 14	WFP1323-..	17,90	48 49 50 51 52 53	WF9113-..	520			
CRF / CRX	250	ab 18				48 49 50 51 52 53	WF9113-..	520			
XR R	250	96-05	13 14	WF9423-..	14,50	47 49 50	WF9164-..	520			
XR R	400	96-04	14 16	WF9419-..	14,50	48 49 50 51 52 53	WF9113-..	520			
CRF / CRX	450	ab 02	13 14	WFP284-..	18,90	48 49 50 51 52 53	WF9113-..	520			
CR	500	88-01	13 14	WFP284-..	18,90	48 49 50 51 52 53	WF9113-..	520			
XR	600	91-00	14 15	WF9345-..	14,50	47 49 50	WF9164-..	520			
XR R	650	ab 00	14	WF9307-..	14,50	47 49 50	WF9164-..	520			
HUSABERG											
alle		00-08				48 49 50 51 52	WF9130-..	520			
alle		ab 09	12 13 14 15	WFP1901-..	17,50	48 49 50 51 52	WF9130-..	520			
HUSQVARNA											
TC	85	ab 14				46 47 49	WFC9898-..	428			
2 + 4 Takt	ab 250	90-13	13 14 15	WF7824-..	15,90	47 48 49 50 51	WFC9WH-..	520			
TE/TC/FC/FE	ab 125	ab 14	12 13 14 15	WFP1901-..	17,50	48 49 50 51 52	WF9130-..	520			
KAWASAKI											
KX	60	85-03	12 13 14	WF9322-..	14,50	44 47 bis 52	WF9117-..	420			
KX	65	ab 02	12 13 14	WF9322-..	14,50			420			
KX	80	86-00	12 13 14	WF9322-..	14,50	44 47 bis 52	WF9117-..	420			
KX	85	ab 01	12 13 14	WF9322-..	14,50	44 47 bis 52	WF9117-..	420			
KX	100	89-04	12 13 14	WF9322-..	14,50	44 47 bis 52	WF9117-..	420			
KX	125	ab 94	12 13	WF9376-..	14,50	47 48 49 50 51 52	WF9107-..	520			
KDX	200	89-03	12 13 14 15	WF9110*-..	14,50	47 48 49 50 51 52	WF9107-..	520			
KLX	250	93-98	12 13 14 15	WF9110*-..	14,50	47 48 49 50 51 52	WF9107-..	520			
KX	250	90-98	12 13 14 15	WF9110*-..	14,50	47 48 49 50 51 52	WF9107-..	520			
KX	250	ab 99	13 14 15	WFP565-..	14,50	47 48 49 50 51 52	WF9107-..	520			
KX-F	250	04-05	12 13 14	WF9438-..	14,50	47 48 49 50 51 52	WF9107-..	520			
KX-F	250	ab 06	13 14	WFP250-..	21,50	47 48 49 50 51 52	WF9107-..	520			
KLX R	300	97-03	12 13 14 15	WF9110*-..	14,50	47 48 49 50 51 52	WF9107-..	520			
KX-F	450	ab 06	13 14	WFP1565-..	17,20	47 48 49 50 51 52	WF9107-..	520			
KLX R	450	ab 08	13 14 15	WFP565-..	14,50	47 48 49 50 51 52	WF9107-..	520			
KX	500	87-04	12 13 14 15	WF9110*-..	14,50	47 48 49 50 51 52	WF9107-..	520			
KTM											
SX	65	ab 09	14	WF9106-..	14,50	50	WFC7894-..	420			
SX	85	ab 04				46 47 49	WFC9898-..	428			
LC2	125	96-01	12 13 14	WF9336-..	15,90	48 49 50 51 52	WF9130-..	520			
2-Takt	ab125	ab 90	12 13 14 15	WFP1901-..	17,20	48 49 50 51 52	WF9130-..	520			
4-Takt Racing	ab250	ab 90	12 13 14 15	WFP1901-..	17,20	48 49 50 51 52	WF9130-..	520			
SX-F / EXC-R	alle		12 13 14 15	WFP1901-..	17,20	48 49 50 51 52	WF9130-..	520			
LC4 & Duke	alle					48 48 50 51 52	WF9130-..	520			
RIEJU											
Enduro		ab 21				48 49 50 51	WFC9WH-..	520			
SHERCO											
125 2T / 250/300 4-T	bis 20	13		WF1012-..	17,90	48 49 50 51	WFC9WH-..	520			
250 / 300 2-Takt	bis 20	13		WF4730-..	17,90	48 49 50 51	WFC9WH-..	520			
alle Enduro	ab 21	13				48 49 50 51	WFC9WH-..	520			
SUZUKI											
RM	65	03-05	12 13 14 15	WF9322-..	14,50			420			
RM	80	89-97	13 14 15	WF9108-..	14,50	47 48 49 52	WF9141-..	428			
RM	85	ab 02	13 14 15	WF9108-..	14,50	47 48 49 52	WF9141-..	428			
RM	125	ab 90	12 13	WF9332-..	14,50	48 49 50 51	WF9112-..	520			
RM	250	ab 89	12 13 14	WF9333-..	14,50	48 49 50 51	WF9112-..	520			
RMX	250	90-98	12 13 14	WF9333-..	14,50	48 49 50 51	WF9112-..	520			
RMZ	250	04-06	12 13 14	WF9438-..	14,50	48 49 50 51 52	WF9107-..	520			
RMZ	250	07-12	12 13	WF9332-..	14,50	48 49 50 51	WF9112-..	520			
RMZ	250	ab 13	13	WFP1442-..	20,20	48 49 50 51	WF9112-..	520			
DR	350	91-98	12 13 14	WF9333-..	14,50	45 46 47 48 49 50	WFC9WH-..	520			
DR-Z E	400	ab 00	12 13 14	WF9333-..	14,50	48 49 50 51	WF9112-..	520			
RMZ / RMX-Z	450	ab 05	13 14	WFP1443-..	20,20	48 49 50 51	WF9112-..	520			
YAMAHA											
YZ	80	85-92	13 14 15	WF9108-..	14,50			428			
YZ	80	93-01	13 14 15	WF9108-..	14,50	47 48 49 52	WF9141-..	428			
YZ	85	ab 02	14 15	WF9111-..	14,50	47 48 49 52	WF9141-..	428			
YZ	125	89-98	12 13 14	WF9336-..	14,50	47 48 49 50 51 52	WF9103-..	520			
YZ	125	99-04	12 13 14	WF9336-..	14,50	47 48 49 50	WF9339-..	520			
YZ	125	ab 05	13 14	WFP1590-..	15,20	47 48 49 50	WF9339-..	520			
WR	200	91-92	12 13 14 15	WF9110*-..	14,50	47 48 49 50 51 52	WF9103-..	520			
WR	200	93-94	12 13 14	WF9336-..	14,50	47 48 49 50 51 52	WF9103-..	520			
WR	250	91-96	12 13 14 15	WF9110*-..	14,50	47 48 49 50 51 52	WF9103-..	520			
WR	250	97-00	13 14 15	WFP565-..	14,90	47 48 49 50 51	WF9339-..	520			
YZ	250	90-98	12 13 14 15	WF9110*-..	14,50	47 48 49 50 51 52	WF9103-..	520			
YZ	250	ab 99	13 14 15	WFP565-..	14,90	47 48 49 50 51	WF9339-..	520			
YZF	250	ab 01	13 14	WFP1590-..	15,20	47 48 49 50 51	WF9339-..	520			
WRF	250	ab 01	13 14	WFP1590-..	15,20	47 48 49 50 51	WF9339-..	520			
YZF / WRF	400	98	13 14 15	WFP565-..	14,90	47 48 49 50 51 52	WF9103-..	520			
WRF	400	99-00	13 14 15	WFP565-..	14,90	47 48 49 50 51	WF9339-..	520			
YZF	400	99	13 14 15	WFP565-..	14,90	47 48 49 50	WF9339-..	520			
YZF	426	00-02	13 14 15	WFP565-..	14,90	47 48 49 50 51	WF9339-..	520			
YZF	450	ab 03	13 14 15	WFP565-..	14,90	47 48 49 50 51	WF9339-..	520			
WRF	450	ab 03	13 14 15	WFP565-..	14,90	47 48 49 50 51	WF9339-..	520			

Modell	ccm	Bj.	Vorn	alternativ Mischungen	Hinten	alternativ Mischungen
BETA						
RR 250/450/525	alle	ab 05	WG-7294-F4	F4R / F4C	WG-7390-F4	F4R / F4C
XTRAINER	alle	ab 15	WG-7294-F4	F4R / F4C	WG-7390-F4	F4R / F4C
FANTIC						
XX /XE	alle	ab 20	WG-7565-F4	F4R	WG-7390-F4	F4R / F4C
GAS GAS						
EC125/250/300	alle	96-99	WG-7271-F4	F4R / F4C	WG-7275-F4	F4R / F4C
EC /FSE/ SM	alle	00-11	WG-7294-F4	F4R / F4C	WG-7204-F4	F4R
EC	alle	12-19	WG-7294-F4	F4R / F4C	WG-7390-F4	F4R / F4C
MC	65	ab 21	WG-7383-F4		WG-7383-F4	
MC / EC	ab 85	ab 21	WG-7271-F4	F4R / F4C	WG-7391-F4	F4R / F4C
HONDA						
CR	80/85	ab 03	WG-7184-F4		WG-7204-F4	F4R
CR / CRE / SM	125/250/500	95-01	WG-7294-F4	F4R / F4C	WG-7204-F4	F4R
CR / CRE / SM	125/250	ab 02	WG-7294-F4	F4R / F4C	WG-7377-F4	F4R / F4C
CRF	150	ab 07	WG-7184-F4		WG-7377-F4	F4R / F4C
CRF	250/450	ab 02	WG-7294-F4	F4R / F4C	WG-7377-F4	F4R / F4C
XR	alle	ab 93	WG-7294-F4	F4R / F4C	WG-7204-F4	F4R
HUSABERG						
FC / FE-E	alle	96-08	WG-7271-F4	F4R / F4C	WG-7275-F4	F4R / F4C
FC / FE-E / TE	alle	ab 09	WG-7271-F4	F4R / F4C	WG-7391-F4	F4R / F4C
HUSQVARNA						
Racing / WRS	50	98-15	WG-7159-F6 € 15,90			
CR Junior	50	06-15	WG-7403-F6 € 16,90			
CR / Pro Senior	50	06-15	WG-7403-F6 € 16,90		WG-7394-F4	
TC	85	ab 14	WG-7485-F4	F4C	WG-7472-F4	F4C
CR	125/250	96-04	WG-7271-F4	F4R / F4C	WG-7275-F4	F4R / F4C
WR / WRE	125/250	05-13	WG-7271-F4	F4R / F4C	WG-7391-F4	F4R / F4C
TC	125/250	96-13	WG-7271-F4	F4R / F4C	WG-7275-F4	F4R / F4C
TC	250/450/510	02-03	WG-7271-F4	F4R / F4C	WG-7275-F4	F4R / F4C
TE	250/450/510	02-13	WG-7271-F4	F4R / F4C	WG-7275-F4	F4R / F4C
TE / FE	ab 125	14-21	WG-7271-F4	F4R / F4C	WG-7391-F4	F4R / F4C
TC / FC	ab 125	ab 14	WG-7271-F4	F4R / F4C	WG-7391-F4	F4R / F4C
TE	350/410	96-13	WG-7271-F4	F4R / F4C	WG-7275-F4	F4R / F4C
WR	360	98-13	WG-7271-F4	F4R / F4C	WG-7275-F4	F4R / F4C
TE	400/570	01-13	WG-7271-F4	F4R / F4C	WG-7275-F4	F4R / F4C
SM R	450/510	05	WG-7362-F2 € 39,90		WG-7275-F4	F4R / F4C
SM R / RR	450/510	06-13	WG-7362-F2 € 39,90		WG-7391-F4	F4R / F4C
TC	570	01-13	WG-7271-F4	F4R / F4C	WG-7275-F4	F4R / F4C
SM ie	610	07-13	WG-7362-F2 € 39,90		WG-7391-F4	F4R / F4C
TC	610	96-13	WG-7271-F4	F4R / F4C	WG-7275-F4	F4R / F4C
KAWASAKI						
KX 80 / 85	alle	ab 97	WG-7326-F4		WG-7192-F4	F4C
KX ab 125	alle	95-04	WG-7294-F4	F4R / F4C	WG-7204-F4	F4R
KX ab 125	alle	ab 05	WG-7294-F4	F4R / F4C	WG-7390-F4	F4R / F4C
KX F 250 / 450	alle	ab 04	WG-7294-F4	F4R / F4C	WG-7390-F4	F4R / F4C
KTM						
EXC 2-Takt	alle	94-03	WG-7271-F4	F4R / F4C	WG-7275-F4	F4R / F4C
EXC 2-Takt	alle	ab 04	WG-7271-F4	F4R / F4C	WG-7391-F4	F4R / F4C
EXC 4-Takt	alle	00-03	WG-7271-F4	F4R / F4C	WG-7275-F4	F4R / F4C
EXC 4-Takt	alle	ab 04	WG-7271-F4	F4R / F4C	WG-7391-F4	F4R / F4C
SX Pro	50	02-03	WG-7394-F4			
SX Pro	50	ab 04	WG-7394-F4		WG-7394-F4	
SX	65	02-03	WG-7383-F4			
SX	65	04-08	WG-7383-F4		WG-7394-F4	
SX	65	ab 09	WG-7383-F4		WG-7383-F4	
SX	85	04-10	WG-7383-F4		WG-7383-F4	
SX	85	2011	WG-7383-F4		WG-7472-F4	F4C
SX	85	ab 12	WG-7485-F4	F4C	WG-7472-F4	F4C
SX	125	94-03	WG-7271-F4	F4R / F4C	WG-7275-F4	F4R / F4C
SX	125	ab 04	WG-7271-F4	F4R / F4C	WG-7391-F4	F4R / F4C
SX	200	ab 03	WG-7271-F4	F4R / F4C	WG-7391-F4	F4R / F4C
SX	250/300	98-02	WG-7271-F4	F4R / F4C	WG-7275-F4	F4R / F4C
SX	250/300	ab 03	WG-7271-F4	F4R / F4C	WG-7391-F4	F4R / F4C
SX-F	250	ab 06	WG-7271-F4	F4R / F4C	WG-7391-F4	F4R / F4C
Freeride	alle	ab 12	WG-7485-F4	F4C	WG-7472-F4	F4C
SX	450	ab 03	WG-7271-F4	F4R / F4C	WG-7391-F4	F4R / F4C
SX	400/525	00-03	WG-7271-F4	F4R / F4C	WG-7275-F4	F4R / F4C
SX	400/525	ab 04	WG-7271-F4	F4R / F4C	WG-7391-F4	F4R / F4C
LC4 Enduro	alle	ab 94	WG-7271-F4	F4R / F4C	WG-7275-F4	F4R / F4C
LC4 Adventure	640	ab 05	WG-7274-F2 € 27,90			
Duke / SMC	690	ab 08	WG-7362-F2 € 39,90		WG-7275-F4	F4R / F4C
Enduro	690	ab 08	WG-7274-F2 € 27,90		WG-7275-F4	F4R / F4C
R Superenduro	950	ab 06	WG-7274-F2 € 27,90		WG-7275-F4	F4R / F4C
LC8 Adv.	950	ab 02	WG-7274-F2 € 27,90		WG-7275-F4	F4R / F4C
Adv. / Adv. S	990	ab 06	WG-7274-F2 € 27,90		WG-7275-F4	F4R / F4C
RIEJU						
Enduro	alle	ab 21	WG-7294-F4	F4R / F4C	WG-7390-F4	F4R / F4C
SHERCO						
Enduro	alle	04	WG-7271-F4	F4R / F4C	WG-7390-F4	F4R / F4C
Enduro	alle	05-11	WG-7271-F4	F4R / F4C	WG-7390-F4	F4R / F4C
Enduro	alle	ab 12	WG-7271-F4	F4R / F4C	WG-7391-F4	F4R / F4C
SUZUKI						
RM	85	ab 05	WG-7326-F4			
RM	125/250	ab 96	WG-7294-F4	F4R / F4C	WG-7204-F4	F4R
RM Z	alle	ab 04	WG-7294-F4	F4R / F4C	WG-7390-F4	F4R / F4C
DR Z	400	ab 00	WG-7294-F4	F4R / F4C	WG-7204-F4	F4R
SVW						
RS	300/500	ab 16	WG-7271-F4	F4R / F4C	WG-7391-F4	F4R / F4C
RS	650	ab 16	WG-7271-F4	F4R / F4C	WG-7275-F4	F4R / F4C
YAMAHA						
YZ 80 - 85	alle	ab 93	WG-7189-F4		WG-7192-F4	F4C
YZ / WR	125/250	98-02	WG-7294-F4	F4R / F4C	WG-7204-F4	F4R
YZ / WR	125/250	ab 03	WG-7294-F4	F4R / F4C	WG-7390-F4	F4R / F4C
YZ	125/250	ab 08	WG-7440-F4	F4R / F4C	WG-7390-F4	F4R / F4C
YZF / WRF	alle	98	WG-7294-F4	F4R / F4C		F4R / F4C
YZF / WRF	alle	99-02	WG-7294-F4	F4R / F4C	WG-7204-F4	F4R
WRF	250	03-17	WG-7294-F4	F4R / F4C	WG-7390-F4	F4R / F4C
WRF	250	18-21	WG-7440-F4	F4R / F4C	WG-7390-F4	F4R / F4C
YZF	250	03-06	WG-7294-F4	F4R / F4C	WG-7390-F4	F4R / F4C
YZF	250	07-20	WG-7440-F4	F4R / F4C	WG-7390-F4	F4R / F4C
YZF	450	03-07	WG-7294-F4	F4R / F4C	WG-7390-F4	F4R / F4C
YZF	450	08-20	WG-7440-F4	F4R / F4C	WG-7390-F4	F4R / F4C
WRF	450	03-15	WG-7294-F4	F4R / F4C	WG-7390-F4	F4R / F4C
WRF	450	16-20	WG-7440-F4	F4R / F4C	WG-7390-F4	F4R / F4C
YZ / WRF	250/450	ab 21	WG-7565-F4	F4R	WG-7390-F4	F4R / F4C



Bremsbelag Ceramic F4C

Ceramic Bremsbelag mit einer Mischung, die Ihnen im Wettbewerb die maximale Leistung und perfektes "Feeling" erlaubt. Optimale Bremsleistung bei trockenen Bedingungen. Schonend zur Bremsscheibe. Super Preis- Leistungsverhältnis.

Preis: 18,50

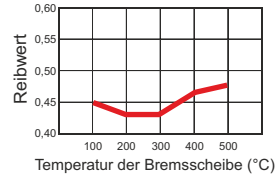

Bremsbelag Sinter F4

Sintermetall Bremsbelag für den Einsatz in schwerem Gelände ohne Leistungsverlust. Schonend zur Bremsscheibe. Ca. 3 x längere Lebensdauer im Vergleich zu organischen Bremsbelägen.

Preis: 22,50

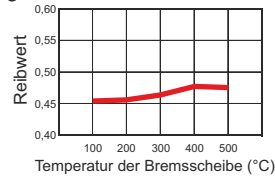

Bremsbelag Sinter F4Racing

Sintermetall Bremsbelag mit einer Mischung, die Ihnen im Wettbewerb die maximale Leistung und perfektes "Feeling" erlaubt. Minimaler Bremsleistungsunterschied zwischen nassen und trockenen Bedingungen. Schonend zur Bremsscheibe. Ca. 3 x längere Lebensdauer im Vergleich zu organischen Bremsbelägen.

Preis: 27,90

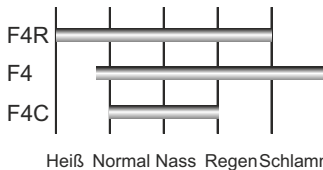
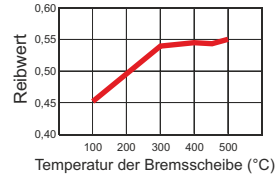

Empfohlener Einsatzbereich Off-Road

Bremsbelag Sinter F2/F3

Sintermetall Bremsbelag F2 für die Hochleistungseinsatz an der Vorderradbremse auf der Straße. F3 hat dieselben Eigenschaften nur einen gering geänderten Reibungskoeffizient für ein besseres Feeling auf der Hinterradbremse. Geeignet für OE Guss-Scheiben und rostfreie Stahlscheiben. Bei Doppelscheiben bestellen Sie bitte 2 Satz.

Preis: siehe Verwendungstabelle

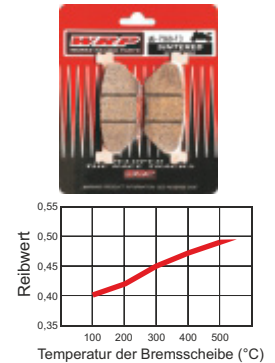
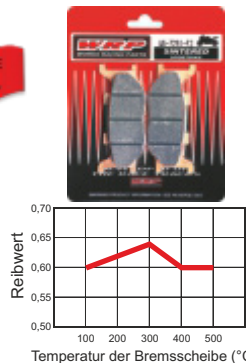



WRP-Scheiben werden in Europa mit den neuesten Techniken und Materialien gefertigt. Aufgrund außergewöhnlicher Arbeitsqualität und modernsten Werkstoffen ist es möglich, eine der stärksten und leichtesten Bremsscheiben herzustellen, die zudem unvergleichliche Bremskraft bei voller Kontrolle bietet. Die Scheiben von WRP haben einen einzigartigen, rostfreien Spezialstahl mit hohem Kohlenstoffanteil. Dieser rostfreie Carbon-Stahl bietet einen unvergleichlich hohen Reibungskoeffizient sowie mechanische und thermische Eigenschaften, die ein normaler Stahl nicht erreichen kann. Dieser Stahl ist das ideale Ausgangsmaterial für zuverlässige Bremsscheiben mit extrem hoher Leistung.

WRP Scheibe

Starke Bremswirkung von Beginn an. Die Oberfläche der Bremsbeläge wird gleichmäßiger abgerieben. Durch die Wellenform ist es möglich mehr Wärme am oberen Rand abzuführen. Kein Festfressen der Beläge.

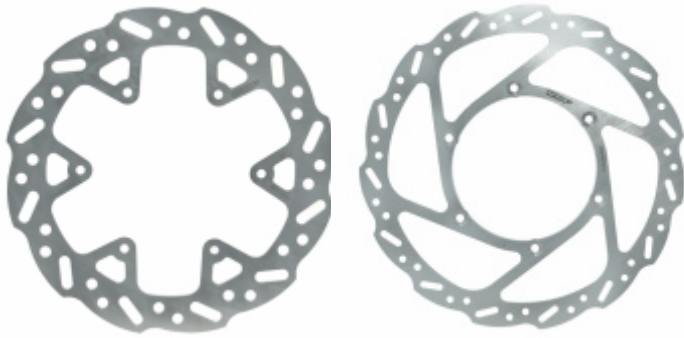

Adapter

Aus CNC bearbeitetem Aluminium. Wird benötigt für Bremsscheiben mit 270mm. Solange Vorrat reicht.

Preis: 49,90



Preise Bremsscheiben

Artikel Nummer	Größe	Preis
Scheiben vorn		
WCB-MAHO25-24	240mm	€ 89,90
WCB-MAHO25-26	260mm	€ 89,90
WCB-MAKT02-26	260mm	€ 89,90
WCB-MAKT07-16	160mm	€ 89,90
WCB-MAKW39-25	250mm	€ 89,90
WCB-MAKW39-27	270mm	€ 89,90
WCB-MASZ01-25	250mm	€ 89,90
WCB-MASZ37-25	250mm	€ 89,90
WCB-MASZ37-27	270mm	€ 89,90
WCB-MAYA01-25	250mm	€ 89,90
WCB-MAYA01-27	270mm	€ 89,90
WCB-MAYA02-27	270mm	€ 89,90
Scheiben hinten		
WCB-MPHO38-24	240mm	€ 77,90
WCB-MPKT03-22	220mm	€ 77,90
WCB-MPKT07-16	160mm	€ 77,90
WCB-MPKW35-24	240mm	€ 77,90
WCB-MPKW36-25	250mm	€ 77,90
WCB-MPSZ37-24	240mm	€ 77,90
WCB-MPYA29-24	240mm	€ 77,90
WCB-MPYA30-24	240mm	€ 77,90
WCB-MPYA31-24	240mm	€ 77,90

MODELL	CCM	B.J.	VORN	VORN 270mm	ADAPTER 270mm	HINTEN
FANTIC						
XX / XE	125	ab 20	WCB-MAYA02-27			WCB-MPYA30-24
XX / XXF	250	ab 22	WCB-MAYA02-27			WCB-MPYA31-24
XXF	450	ab 22	WCB-MAYA02-27			WCB-MPYA31-24
GAS GAS						
EC / MC / EC-F	alle	96-14				WCB-MPKT03-22
EC / MC	ab125	ab 21	WCB-MAKT02-26		WCB-4008	WCB-MPKT03-22
HONDA						
CR / CRE	125	98-01	WCB-MAHO25-24			
CR / CRE	125	02-03	WCB-MAHO25-24			WCB-MPHO38-24
CR / CRE	125	04-08	WCB-MAHO25-24			WCB-MPHO38-24
CR / CRE	250	97-01	WCB-MAHO25-24			
CR / CRE	250	02-03	WCB-MAHO25-24			WCB-MPHO38-24
CR / CRE	250	04-09	WCB-MAHO25-24			WCB-MPHO38-24
CRF / CRF X	250	04-14	WCB-MAHO25-24			WCB-MPHO38-24
CRF	250	ab 15	WCB-MAHO25-26			WCB-MPHO38-24
CRF	450	02-03	WCB-MAHO25-24			WCB-MPHO38-24
CRF / CRF X	450	04-14	WCB-MAHO25-24			WCB-MPHO38-24
CRF	450	ab 15	WCB-MAHO25-26			WCB-MPHO38-24
CR	500	95-01	WCB-MAHO25-24			
HUSABERG						
Alle Modelle	alle	00-08	WCB-MAKT02-26		WCB-0068	WCB-MPKT03-22
Alle Modelle	alle	09-14	WCB-MAKT02-26		WCB-4008	WCB-MPKT03-22
HUSQVARNA						
Alle Modelle	ab125	ab 14	WCB-MAKT02-26		WCB-4008*	WCB-MPKT03-22
KAWASAKI						
KX	alle	03-05				WCB-MPKW35-24
KX	alle	06-08	WCB-MAKW39-25	WCB-MAKW39-27	WCB-0002	WCB-MPKW35-24
KX F	250	04-05				WCB-MPKW35-24
KXF	250/450	06-14	WCB-MAKW39-25	WCB-MAKW39-27	WCB-0002	WCB-MPKW35-24
KXF	250/450	15-18	WCB-MAKW39-27			WCB-MPKW35-24
KXF	250	2019	WCB-MAKW39-27			WCB-MPKW35-24
KXF	250	ab 20	WCB-MAKW39-27			WCB-MPKW36-25
KXF	450	ab 19	WCB-MAKW39-27			WCB-MPKW36-25
KLX R	450	10-20	WCB-MAKW39-25	WCB-MAKW39-27	WCB-0002	WCB-MPKW35-24
KTM						
SX	85	03-10	WCB-MAKT07-16			WCB-MPKT07-16
SX	85	11-12	WCB-MAKT07-16			
SX	105	04-11	WCB-MAKT07-16			WCB-MPKT07-16
Alle Modelle	ab125	93-08	WCB-MAKT02-26		WCB-0068	WCB-MPKT03-22
Alle Modelle	ab125	ab 09	WCB-MAKT02-26		WCB-4008	WCB-MPKT03-22
SUZUKI						
RM	125	96-08	WCB-MASZ01-25			
RM	250	96-08	WCB-MASZ01-25			
RM Z	250	04-06				WCB-MPKW35-24
RM Z	250	07-18	WCB-MASZ37-25			WCB-MPSZ37-24
RM Z	250	ab 19	WCB-MASZ37-27			WCB-MPSZ37-24
RM Z	450	05-17	WCB-MASZ37-25			WCB-MPSZ37-24
RM Z	450	ab 18	WCB-MASZ37-27			WCB-MPSZ37-24
DR Z	400	00-08	WCB-MASZ01-25			
YAMAHA						
YZ / WR	125/250	01	WCB-MASZ01-25			
YZ / WR	125/250	02-07	WCB-MASZ01-25			WCB-MPYA29-24
YZ	125/250	08-16	WCB-MAYA01-25	WCB-MAYA01-27	WCB-0078	WCB-MPYA29-24
YZ	125/250	ab 17	WCB-MAYA01-27			WCB-MPYA29-24
YZF / WRF	250	01	WCB-MASZ01-25			
YZF / WRF	250	02-07	WCB-MASZ01-25			WCB-MPYA29-24
YZF	250	08-15	WCB-MAYA01-25	WCB-MAYA01-27	WCB-0078	WCB-MPYA29-24
YZF	250	16-18	WCB-MAYA01-27			WCB-MPYA29-24
YZF	250	19-20	WCB-MAYA01-27			WCB-MPYA30-24
YZF	250	ab 21	WCB-MAYA02-27			WCB-MPYA31-24
WRF	250	08-17	WCB-MASZ01-25			WCB-MPYA29-24
WRF	250	18-20	WCB-MAYA01-27			WCB-MPYA30-24
WRF	250	ab 19	WCB-MAYA01-27			WCB-MPYA30-24
YZF / WRF	426	01	WCB-MASZ01-25			
YZF / WRF	426	02	WCB-MASZ01-25			WCB-MPYA29-24
YZF / WRF	450	03-07	WCB-MASZ01-25			WCB-MPYA29-24
YZF	450	08-15	WCB-MAYA01-25	WCB-MAYA01-27	WCB-0078	WCB-MPYA29-24
YZF	450	16-18	WCB-MAYA01-27			WCB-MPYA29-24
YZF	450	19-20	WCB-MAYA01-27			WCB-MPYA30-24
YZF	450	ab 21	WCB-MAYA02-27			WCB-MPYA31-24
WRF	450	08-15	WCB-MASZ01-25			WCB-MPYA29-24
WRF	450	16-18	WCB-MAYA01-27			WCB-MPYA29-24
WRF	450	ab 19	WCB-MAYA01-27			WCB-MPYA30-24

Modell	Baujahr	Art.Nr.Vorn	Empf. VK	Art.Nr.Hinten	Empf. VK
BETA					
RR 250 - 520	05-10	WY251402	39,40		
RR 2+4 Takt 250 - 520	ab 11	WY251402	39,40	WY251404	34,40
X Trainer	ab 15	WY251402	39,40	WY251404	34,40
FANTIC					
XX / XE	ab 20	WY251482	38,80	WY251406	40,00
GAS GAS					
EC / MC / SM	04-19	WY251364	39,95	WY251458	37,10
SX 50	ab 21	WY251135	17,70	WY251711	27,40
MC 65	ab 21	WY251135	17,70	WY251345	22,30
MC 85	ab 21	WY251406	40,00	WY251273	33,80
EC / MC ab 125	ab 21	WY251402	39,40	WY251273	33,80
HONDA					
CR 80 / 85	ab 86	WY251027	22,00	WY251160	23,30
CR 125 / 250 / 500	84	WY251037	37,90		
CR 125 / 250	95-99	WY251081	37,90		
CR 125 / 250	ab 00	WY251081	37,90	WY251250	39,40
CRF 150	ab 07	WY251539	27,60	WY251540	32,20
CRF 250	ab 04	WY251081	37,90	WY251250	39,40
CRF 450	ab 02	WY251081	37,90	WY251250	39,40
CRF-X 250 / 450	ab 05			WY251250	39,40
CR 500	ab 02	WY251081	37,90		
HUSABERG					
Alle Modelle	ab 05	WY251402	39,40	WY251273	33,80
HUSQVARNA					
TC 85	ab 14	WY251406	40,00	WY251273	33,80
CR / WR 125 / 250	02-13	WY251415	39,95	WY251420	42,90
TC / TE 250 / 310 / 450 / 510 / 610	03-11	WY251415	39,95	WY251420	42,90
TC / TE 250 / 310 / 449 / 511	12+13	WY251661	45,20	WY251420	42,90
TC / TE / FC / FE 125-501	ab 14	WY251402	39,40	WY251273	33,80
KAWASAKI					
KX 65	ab 00	WY251181	25,80	WY251181	25,80
KX 80 / 85	ab 98	WY251181	25,80	WY251033	22,60
KX 125 / 250	93-02	WY251079	37,90		
KX 125 / 250	03-05	WY251079	37,90	WY251406	40,00
KX 250	06-07	WY251079	37,90	WY251406	40,00
KXF 250	04-20	WY251079	37,90	WY251406	40,00
KXF 250	ab 21	WY251482	38,80	WY251406	40,00
KXF 450	04-18	WY251079	37,90	WY251406	40,00
KXF 450	ab 19	WY251482	38,80	WY251406	40,00
KTM					
Mini Adv 50	97-07	WY251009	24,95	WY251009	24,95
SX 50	08	WY251143	16,30	WY251009	24,95
SX 50	09-11	WY251143	16,30	WY251143	16,30
SX 50	12-14	WY251135	17,70	WY251143	16,30
SX 50	ab 15	WY251135	17,70	WY251711	27,40
SX 65	ab 02	WY251135	17,70	WY251345	22,30
SX 85	03-11	WY251063	27,00	WY251273	33,80
SX 85	ab 12	WY251406	40,00	WY251273	33,80
Freeride 250 / 350	ab 15	WY251406	40,00	WY251273	33,80
alle EXC / SX / SXF	00-02	WY251081	37,90	WY251273	33,80
alle EXC / SX / SXF	ab 03	WY251402	39,40	WY251273	33,80
RIEJU					
Enduro alle	ab 21	WY251364	39,95	WY251458	37,10
SHERCO					
Enduro alle	ab 05	WY251070	30,10	WY251556	53,20
X-Ride	ab 12	WY251143	16,30	WY251135	17,70
SUZUKI					
RM 65	03-05	WY251181	25,80	WY251181	25,80
RM 80 / 85	ab 90	WY251172	18,90	WY251168	23,30
RM 125 / 250	00	WY251079	37,90	WY251255	43,20
RM 125 / 250	ab 01	WY251363	38,90	WY251255	43,20
RMZ 250	04-06	WY251079	37,90	WY251406	40,00
RMZ 250	ab 07	WY251482	38,80	WY251250	39,40
DRZ 400	ab 00	WY251079	37,90		
RMZ 450	ab 05	WY251482	38,80	WY251250	39,40

Radlager Set

WRP Radlager Sets beinhalten alle benötigten Lager und Dichtungen für Originalräder. Premium Lager mit geringem Widerstand und langer Lebensdauer. Doppellippendichtungen halten Wasser und Dreck vom Lager fern. Kit ist pro Rad. Bei manchen Fahrzeugen sind keine Dichtungen vorgesehen, hier werden nur die Lager geliefert.



Modell	Baujahr	Art.Nr.Vorn	Empf. VK	Art.Nr.Hinten	Empf. VK
YAMAHA					
YZ 80 / 85	ab 93	WY251025	24,30	WY251168	23,30
YZ 125 / 250	ab 99	WY251092	36,20	WY251252	41,60
YZF 250 / 450	01-08	WY251092	36,20	WY251252	41,60
YZF 250 / 450	09-13	WY251092	36,20	WY251406	40,00
YZF 250 / 450	ab 14	WY251482	38,80	WY251406	40,00
YZF 400	99	WY251092	36,20	WY251252	41,60
WRF 400	99-00	WY251632	37,90	WY251252	41,60
WRF 250 / 400 / 426 / 450	01-18	WY251632	37,90	WY251252	41,60
WRF 250 / 400 / 426 / 450	ab 19	WY251482	38,80	WY251252	41,60

Steuerkopflager Set

WRP Lagersets beinhalten alle benötigten Lager und Dichtungen. Premium Lager mit geringem Widerstand und langer Lebensdauer.



Modell	Baujahr	Art. Nr	Preis
BETA			
RR alle	ab 05	WY221026	43,60
X Trainer	ab 15	WY221026	43,60
HONDA			
CR 80/85	ab 86	WY221021	48,30
CRF 150	ab 07	WY221021	48,30
CR 125/250/500	82-89	WY221021	48,30
HUSABERG			
Alle	09-13	WY221026	43,60
HUSQVARNA			
TC 85	ab 14	WY221047	40,95
TC / FC / TE / FE	ab 14	WY221026	43,60
KTM			
SX 50	ab 05	WY221047	40,95
SX 65	ab 98	WY221047	40,95
SX 85	ab 03	WY221047	40,95
SX 105	06-11	WY221047	40,95
Freeride 250/350	ab 15	WY221026	43,60
Alle ab 125	ab 84	WY221026	43,60



Schwingenlagersets

Modell	Baujahr	Art.Nr.	Empf. VK
Rieju			
Enduro alle	ab 21	WY281223	99,40
SHERCO			
alle SE Modelle	ab 04	WY281196	74,90
SUZUKI			
RM 65	03-05	WY281067	70,80
RM 125 / 250	ab 96	WY281047	94,90
RMZ 250	04-06	WY281115	95,60
RMZ 250	ab 07	WY281047	94,90
DRZ 400	00-07	WY281047	94,90
RMZ 450	ab 05	WY281047	94,90
YAMAHA			
YZ 125	02-04	WY281072	93,10
YZ 250	02-05	WY281072	93,10
YZ 250	ab 06	WY281158	93,10
YZF 250 / 426 / 450	02-05	WY281072	93,10
YZF 250	06-13	WY281158	93,10
YZF 250	ab 14	WY281202	94,90
YZF 450	06-09	WY281158	93,10
YZF 450	ab 10	WY281202	94,90
WRF 250 / 450	02-05	WY281072	93,10
WRF 250	06-14	WY281158	93,10
WRF 250	ab 15	WY281202	94,90
WRF 450	06-15	WY281158	93,10
WRF 450	ab 16	WY281202	94,90

Umlenklagersets

Modell	Baujahr	Art.Nr.	Empf. VK
BETA			
RR	ab 10	WY271185	122,60
X-Trainer	ab 15	WY271185	122,60
FANTIC			
XX / XE	ab 20	WY271121	118,95
GAS GAS			
EC / MC / SM	bis 15	WY271118	120,20
EC / XC / GP	17-19	WY271195	114,50
EC / MC ab 125ccm	ab 21	WY271202	128,20
HONDA			
CR 80 / 85	ab 96	WY271045	86,80
CRF 150	ab 07	WY271153	122,20
CR 250	ab 02	WY271125	120,20
CRF 250	04-09	WY271125	120,20
CRF 250	10-17	WY271172	120,20
CRF 250	ab 18	WY271186	122,60
CRF 250 X	ab 04	WY271125	120,20
CRF 450	02-08	WY271125	120,20
CRF 450	09-16	WY271172	120,20
CRF 450	ab 17	WY271186	122,60
CRF 450 X	05-17	WY271125	120,20
HUSABERG			
alle mit PDS (PDS Lager)	09-14	WY271089	59,70
HUSQVARNA			
CR / WR 125	06-08	WY271146	126,10
CR / WR 125	09-13	WY271176	123,50
TC 250	05-07	WY271147	119,90
TC / TE 250	08-13	WY271176	123,50
WR 250 / 300	06-13	WY271146	126,10
TE 310	09-13	WY271176	123,50
TC / TE / SMR 450 / 510	08-10	WY271176	123,50
TC/TE/FC/FE alle ab 125	14-21	WY271180	120,20
TC/TE/FC/FE alle ab 125	ab 22	WY271202	128,20
KAWASAKI			
KX 65	ab 02	WY271011	122,60
KX 80 / 85	ab 98	WY271014	120,20
KX 125 / 250	ab 04	WY271117	120,20
KXF 250	04-05	WY271117	120,20
KXF 250	06-20	WY271137	120,20
KXF 250	ab 21	WY271194	114,50
KXF 450	06-18	WY271137	120,20
KXF 450	ab 19	WY271194	114,50
KTM			
PDS Lager unten ab 125	ab 98	WY271089	59,70
Alle mit Umlenkung ab 125	11-20	WY271180	120,20
Alle mit Umlenkung ab 125	ab 21	WY271202	128,20

Schwingenlagersets

Modell	Baujahr	Art.Nr.	Empf. VK
HUSQVARNA			
SMR 450	03-07	WY281119	84,90
SMR 450	08-09	WY281199	74,60
TC / TE 450	03-07	WY281119	84,90
TC / TE 450	08-10	WY281199	74,60
FC / FE 450 / 501	ab 14	WY281125	73,20
TC 510	05-09	WY281119	84,90
TE 510	04-07	WY281119	84,90
SMR 510	05-07	WY281119	84,90
SMR 510	08-10	WY281199	74,60
KAWASAKI			
KX 65	ab 85	WY281067	70,80
KX 80 / 85	ab 91	WY281067	70,80
KX 125	99-05	WY281044	94,90
KX 250	99-07	WY281044	94,90
KXF 250	04-05	WY281115	95,60
KXF 250	06-16	WY281156	94,90
KXF 250	ab 17	WY281217	93,10
KXF 450	06-15	WY281156	94,90
KXF 450	2016	WY281216	112,20
KXF 450	ab 17	WY281217	93,10
KTM			
SX 50	00-08	WY281169	37,40
SX 50	ab 09	WY281129	67,50
SX 65 / E5	ab 98	WY281129	67,50
SX 85	ab 03	WY281087	100,90
SX 125 / 150 / 200	04-15	WY281168	73,40
SX 125 / 150 / 200	ab 16	WY281125	73,20
Freeride 250 / 350	ab 15	WY281087	100,90
SX 250	03-16	WY281168	73,40
SX 250	ab 17	WY281125	73,20
SXF 250 / 350	05-15	WY281168	73,40
SXF 250 / 350	ab 16	WY281125	73,20
SXF 450 / 525	04-06	WY281125	73,20
SXF 450 / 505	07-12	WY281168	73,40
SXF 450	ab 13	WY281125	73,20
EXC 125 bis 300	04-16	WY281168	73,40
EXC 125 bis 300	ab 17	WY281125	73,20
EXC F 400 bis 525	00-03	WY281087	100,90
EXC F 400 bis 530	ab 04	WY281125	73,20
EXC F 350	11-15	WY281168	73,40
EXC F 350	ab 16	WY281125	73,20
EXC F 500	ab 11	WY281125	73,20
LC4 alle	00-05	WY281087	100,90

Umlenklagersets

Modell	Baujahr	Art.Nr.	Empf. VK
Rieju			
alle Enduro	ab 21	WY271195	114,50
SHERCO			
alle SE Modelle	07-16	WY271189	126,00
alle SE Modelle	ab 17	WY271199	117,90
SUZUKI			
RM 65	03-05	WY271011	122,60
RM 125 / 250	04-08	WY271127	120,20
RMZ 250	04-06	WY271117	120,20
RMZ 250	07-09	WY271127	120,20
RMZ 250	10-12	WY271179	116,70
RMZ 250	13-18	WY271181	120,20
RMZ 250	ab 19	WY271188	123,50
RMZ 450	05-09	WY271127	120,20
RMZ 450	10-12	WY271179	116,70
RMZ 450	13-17	WY271181	120,20
RMZ 450	ab 18	WY271188	123,50
YAMAHA			
YZ 125 / 250	02-04	WY271065	120,20
YZ 125 / 250	ab 06	WY271170	122,60
YZF / WRF 250 bis 450	02-04	WY271065	120,20
YZF 250	06+08	WY271145	116,70
YZF 250	09	WY271171	122,60
YZF 250	10-13	WY271177	118,95
YZF 250	ab 14	WY271171	122,60
YZF 450	06-08	WY271145	116,70
YZF 450	ab 09	WY271171	122,60
WRF 250	06-14	WY271145	116,70
WRF 250	ab 15	WY271171	122,60
WRF 450	06-15	WY271145	116,70
WRF 450	ab 16	WY271171	122,60

Schwingenlagersets

Modell	Baujahr	Art.Nr.	Empf. VK
BETA			
RR	alle	WY281125	73,20
X-Trainer	ab 15	WY281125	73,20
FANTIC			
XX / XE	ab 20	WY281202	94,90
GAS GAS			
EC / MC / SM	bis 15	WY281116	93,10
EC / XC / GP	17-19	WY281223	99,40
MC 50 / 65 / E5	ab 21	WY281129	67,50
MC 85	ab 21	WY281087	100,90
EC / MC ab 125	ab 21	WY281125	73,20
HONDA			
CR 80 / 85	ab 00	WY281019	70,80
CRF 150	ab 07	WY281019	70,80
CRF 250	04-09	WY281127	93,10
CRF 250	10-13	WY281128	93,10
CRF 250	14-17	WY281206	101,60
CRF 250	18-19	WY281218	94,90
CRF 250	ab 20	WY281222	88,60
CRF 250 X	ab 04	WY281127	93,10
CRF 450	02-04	WY281037	93,10
CRF 450	05-12	WY281128	93,10
CRF 450	13-16	WY281206	101,60
CRF 450	17-18	WY281218	94,90
CRF 450	ab 19	WY281222	88,60
CRF 450 X	05-18	WY281128	93,10
HUSABERG			
FE 250	13+14	WY281168	73,40
TE 250 / 300	11-14	WY281168	73,40
FE 350	13+14	WY281168	73,40
FE 390	10+11	WY281125	73,20
FE 450 / 570	09-11	WY281125	73,20
FE 501	10+11	WY281168	73,40
HUSQVARNA			
TC 85	ab 14	WY281087	100,90
CR 125/250/ WR 125	96-08	WY281119	84,90
CR 125/250/ WR 125	09-13	WY281199	74,60
TC / TE 125/250/350	14-16	WY281168	73,40
TC / TE 125/250/350	ab 17	WY281125	73,20
TC / TE 250	03-07	WY281119	84,90
TC / TE 250	08-13	WY281199	74,90
WR 250	96-13	WY281119	84,90
WR 300	10-13	WY281119	84,90
TE 310	09-13	WY281199	74,90
FC 250/350	14-15	WY281168	73,40
FC 250/350	ab 16	WY281125	73,20
FE 250/350	14-16	WY281168	73,40
FE 250/350	ab 17	WY281125	73,20
TE 300	ab 14	WY281168	73,40
WR 360	96-02	WY281119	84,90

Lagersets für Schwinge + Umlenkung

WRP Lagersets beinhalten alle benötigten Lager, Hülsen und Dichtungen. Premium Lager mit geringem Widerstand und langer Lebensdauer. Doppellippendichtungen halten Wasser und Dreck vom Lager fern. Bei den Umlenkungssets ist das untere Federbeinlager enthalten.



Reparatur Satz Brems- und Kupplungszyylinder

WRP Reparatur Sätze beinhalten alle benötigten Teile um die Brems- und Kupplungspumpe komplett zu überholen. Kolben, Feder und Dichtungen, sowie benötigte Kleinteile wie Scheiben und Sicherungsring.



Abbildungsbeispiele



Modell	Baujahr	Art.Nr.Vorn	Empf. VK	Kupplung	Empf. VK	Art.Nr.Hinten	Empf. VK
BETA							
RR ab 125	ab 10	WY18-1002	33,30	WY18-4029 Brembo	31,20	WY18-1032	33,10
Xtrainer	ab 15	WY18-1002	33,30	WY18-4029 Brembo	31,20	WY18-1032	33,10
FANTIC							
XX / XC	ab 20	WY18-1010	33,30			WY18-1019	33,10
GAS GAS							
EC / MC / SM	10-17	WY18-1002	33,30	WY18-4029 Brembo	31,20		
EC / MC / SM	18-19	WY18-1002	33,30	WY18-4003	44,10	WY18-1007	33,30
HONDA							
CR 80 / 85	00-07	WY18-1002	33,30			WY18-1007	33,30
CR 125 / 250 / 500	99-01	WY18-1002	33,30			WY18-1007	33,30
CR 125 / 250 / 500	02-07	WY18-1002	33,30			WY18-1008	33,30
CRF 150	ab 07	WY18-1002	33,30				
CRF 250/450	04-06	WY18-1002	33,30			WY18-1008	33,30
CRF 250/450	ab 07	WY18-1005	33,30	WY18-4030	38,80	WY18-1008	33,30
HUSABERG							
alle	11-13	WY18-1026	33,10	Bitte genaue Modellangabe		WY18-1028	33,30
alle	2014	WY18-1035	43,20	Bitte genaue Modellangabe		WY18-1030	54,00
HUSQVARNA							
EE5	ab 20	WY18-1104	31,95			WY18-1101	31,95
TC 85	ab 14	WY18-1055	50,80			WY18-1102	31,95
Alle ab 125	14-17	WY18-1035	43,20	Bitte genaue Modellangabe		WY18-1030	54,00
alle FE / TE	18-21	WY18-4012	54,40	WY18-4012	54,40	WY18-1100	55,80
alle FC / TC ab 150	ab 18	WY18-1035	43,20	Bitte genaue Modellangabe		WY18-1030	54,00
KAWASAKI							
KX 65	ab 00					WY18-1007	33,30
KX 80 / 85	ab 94	WY18-1002	33,30			WY18-1007	33,30
KX 125 / 250 / 500	01-05	WY18-1002	33,30			WY18-1007	33,30
KXF 250	ab 04	WY18-1002	33,30			WY18-1007	33,30
KXF 450	05-18	WY18-1002	33,30			WY18-1007	33,30
KXF 450	ab 19	WY18-1115	31,95			WY18-1007	33,30
KTM							
SX / SM / SR	03-08	WY18-1104	31,95				
SX 50 / E5	ab 09	WY18-1104	31,95			WY18-1101	31,95
SX 65	ab 14	WY18-1055	50,80			WY18-1102	31,95
SX 85	ab 14	WY18-1055	50,80			WY18-1102	31,95
alle EXC / SX / SXF ab 125	03-11					WY18-1028	33,30
alle EXC / SX / SXF ab 125	09-13	WY18-1026	33,10	Bitte genaue Modellangabe		Bitte genaue Modellangabe	
alle EXC / SX / SXF ab 125	ab 14	WY18-1035	43,20	Bitte genaue Modellangabe		WY18-1030	54,00
Rieju							
RR Enduro	ab 21	WY18-1002	33,30	WY18-4003	44,10	WY18-1007	33,30
SHERCO							
Enduro alle	ab 14	WY18-1035	43,20	Bitte genaue Modellangabe		WY18-1117	31,30
SUZUKI							
RM 125 / 250	ab 96	WY18-1002	33,30			WY18-1007	33,30
RMZ 250	ab 07	WY18-1002	33,30			WY18-1009	33,30
RMZ 450	ab 05	WY18-1002	33,30			WY18-1009	33,30
YAMAHA							
YZ 65	ab 18	WY18-1002	33,30			WY18-1007	33,30
YZ 85	ab 02	WY18-1002	33,30			WY18-1007	33,30
YZ 125 / 250	03-07	WY18-1002	33,30			WY18-1019	33,10
YZ 125 / 250	ab 08	WY18-1010	33,30			WY18-1019	33,10
YZF 250	03-06	WY18-1002	33,30			WY18-1019	33,10
YZF 250	ab 07	WY18-1010	33,30			WY18-1019	33,10
YZF 450	03-07	WY18-1002	33,30			WY18-1019	33,10
YZF 450	ab 08	WY18-1010	33,30			WY18-1019	33,10
YZ / WRF 400 / 426	01-02	WY18-1002	33,30			WY18-1007	33,30
WRF 250	03-16	WY18-1002	33,30			WY18-1019	33,10
WRF 250	ab 17	WY18-1010	33,30			WY18-1019	33,10
WRF 450	03-15	WY18-1002	33,30			WY18-1019	33,10
WRF 450	ab 16	WY18-1010	33,30			WY18-1019	33,10



Reparatur Satz Bremszange

WRP Reparatur Sätze beinhalten alle benötigten Teile um die Bremszange komplett zu überholen. Dichtungen für die Kolben, sowie die Manschetten zur Führung der Bremszange und Kleinteile wie Spinte und Bremsbelagbefestigung.



Abbildungsbeispiel

Modell	Baujahr	Art.Nr.Vorn	Empf. VK	Art.Nr.Hinten	Empf. VK
BETA					
RR ab 125	ab 10	WY18-3028	36,40	WY18-3315	34,20
Xtrainer	ab 15	WY18-3028	36,40	WY18-3315	34,20
FANTIC					
XX / XC	ab 20	WY18-3011	36,40	WY18-3032	36,10
GAS GAS					
EC / MC / SM	10-19	WY18-3005	36,40	WY18-3032	36,10
HONDA					
CR 125 / 250 / 500	87-01	WY18-3005	36,40		
CR 125 / 250	ab 02	WY18-3005	36,40	WY18-3029	36,40
CRF 150	ab 07			WY18-3029	36,40
CRF 250/450	04-18	WY18-3005	36,40	WY18-3029	36,40
CRF 250/450	ab 19	WY18-3291	38,20	WY18-3029	36,40
HUSABERG					
alle	06-08			WY18-3048	36,10
alle	09-14	WY18-3046	36,40	WY18-3048	36,10
HUSQVARNA					
TC EE5	ab 20	WY18-3287	34,80	WY18-3289	34,80
TC 85	ab 18	WY18-3284	34,80	WY18-3290	34,80
Alle ab 125	14-17	WY18-3046	36,40	WY18-3048	36,10
alle FE / TE	18-21	WY18-3282	34,80	WY18-3281	34,80
alle FC/TC Modelle ab 150	ab 18	WY18-3046	36,40	WY18-3048	36,10
KAWASAKI					
KX 125 / 250 / 500	ab 01	WY18-3005	36,40		
KXF 250	ab 04	WY18-3005	36,40	WY18-3032	36,10
KXF 450	ab 06	WY18-3005	36,40	WY18-3032	36,10
KTM					
SX 50 / SM 50 / SR 50	03-08	WY18-3287	34,80		
SX 50 / E5	ab 09	WY18-3287	34,80	WY18-3289	34,80
SX 85	12-17	WY18-3284	34,80	WY18-3285	34,80
SX 85	18-20	WY18-3284	34,80	WY18-3290	34,80
alle EXC / SX / SXF ab 125	ab 09	WY18-3046	36,40	WY18-3048	36,10
RIEJU					
RR Enduro	ab 21	WY18-3005	36,40	WY18-3032	36,10
SHERCO					
Enduro alle	ab 13	WY18-3321	35,10	WY18-3048	36,10
SUZUKI					
RM 125 / 250	ab 96	WY18-3005	36,40		
RMZ 250 / 450	04-07	WY18-3005	36,40	WY18-3032	36,10
RMZ 250 / 450	ab 08	WY18-3005	36,40	WY18-3036	36,10
YAMAHA					
YZ 80 / 85	ab 93	WY18-3014	36,40	WY18-3033	36,40
YZ 125 / 250	98-02	WY18-3005	36,40		
YZ 125 / 250	03-07	WY18-3005	36,40	WY18-3032	36,10
YZ 125 / 250	ab 08	WY18-3011	36,40	WY18-3032	36,10
YZF 250	04-06	WY18-3005	36,40	WY18-3032	36,10
YZF 250	07-21	WY18-3011	36,40	WY18-3032	36,10
YZF 250	ab 22	WY18-3007	36,10	WY18-3032	36,10
YZF 450	03-07	WY18-3005	36,40	WY18-3032	36,10
YZF 450	ab 08	WY18-3011	36,40	WY18-3032	36,10
YZ / WRF 400 / 426	98-02	WY18-3005	36,40		
WRF 250	03-16	WY18-3005	36,40	WY18-3032	36,10
WRF 250	ab 17	WY18-3011	36,40	WY18-3032	36,10
WRF 450	03-15	WY18-3005	36,40	WY18-3032	36,10
WRF 450	ab 16	WY18-3011	36,40	WY18-3032	36,10

Abverkauf WRP Replika Plastik, Kühler und Motorschutz zum Sonderpreis für: KTM, Honda, Suzuki, Kawasaki, Yamaha, Husqvarna, Sherco und Gas Gas.....



Abverkauf zum Sonderpreis, solange Vorrat reicht Download unter:

<https://jochen-bader-motorsport.de/wp-content/uploads/abverkauf.pdf>



oder scannen

Gabelaufkleber WRP

Klebefolie für die Gabelholme. Die extra dicke Folie schützt die Holme vor Beschädigung.

Die Folien sind erhältlich:

- ohne Logo
- mit Showa Logo
- mit Kayaba Logo

Preis Paar: 12,90



●●•WOF CW010

●●•WOF CS010

●●•WOF CK010



Hebo Kotflügelverlängerung

Universelle Kotflügelverlängerung mit nicht homologiertem LED Licht.

Preis: 39,90

●●•HP2040103



SM Kotflügel

Universeller Supermoto Kotflügel. Passend für alle gängigen Off Road Motorräder mit Öffnungen auf der Rückseite für eine gute Kühlung.

Preis: 19,90

●●•WP956210



Griff Donuts

Verhindern Scheuerstellen auf der Daumenoberseite.

Preis:

WRP 5,90

Scott 5,95

Circuit 9,90



●●•WD8000



●●•265517



●●•AM003-098

Griffe WRP

Griffe mit halbseitigem Waffelmuster. Spezieller Gummi für ein Minimum an Vibrationen und langer Haltbarkeit. Drei Rillen ermöglichen ein Sichern mit Draht. Es sind zwei unterschiedliche Mischungen erhältlich.

-Graue Griffe medium bis soft
-Schwarze Griffe medium bis hart
Preis: 12,90

●● grau WD-8010
●● schwarz WD-8020



WRP DUAL DENSITY

Das neue Griffgummi von WRP mit 2-facher Gummimischung. Waffelmuster für sehr gute Griffigkeit und Dämpfung, ergonomisch geformt, weiche Handflächen für geringe Vibration und Armbelastung, schlanke Handflächenablage für max. Dämpfung. Inklusive WRP Donuts

Preis: 17,90



●● WD-8150

●● WD-8160

●● WD-8170

●● WD-8180

Griffe Scott SX II

Pyramidenstruktur für gute Griffigkeit und Komfort, ergonomisch geformt, weiche Beschichtung am gesamten Griff für geringe Vibration, schlanke Handflächenablage für maximale Dämpfung. Inklusive SCOTT Donuts

Preis: 15,95

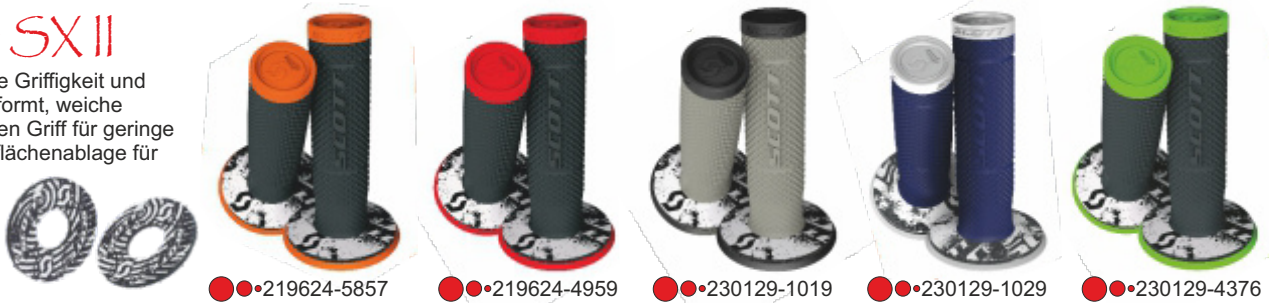

●● 219624-5857

●● 219624-4959

●● 230129-1019

●● 230129-1029

●● 230129-4376

Griffe Scott Duece

Das Griffgummi von SCOTT mit 2-facher Gummimischung. Quadratstruktur für sehr gute Griffigkeit und Dämpfung, ergonomisch geformt, weiche Handflächen für geringe Vibration und Armbelastung, schlanke Handflächenablage für max. Dämpfung. Inklusive SCOTT Donuts

Preis: 15,95



●● 219627-5857

●● 219627-4948

●● 219627-1001

●● 219627-1100

●● 219627-4376

Griffe Scott Diamond

Das beste Griffgummi von SCOTT mit 3-facher Gummimischung. Diamantstruktur für sehr gute Griffigkeit und Dämpfung, ergonomisch geformt, weiche Handflächen für geringe Vibration und Armbelastung. Inkl. SCOTT Donuts.

Preis: 19,95



●● 219626-1008

●● 219626-1005

●● 219626-1019

●● 219626-1006

●● 219626-1089

Griffe Scott Full Waffel

Griffe mit durchgängigem Waffelmuster. Spezieller Gummi für ein Minimum an Vibrationen und lange Haltbarkeit. Aussparung für Sicherungsdraht. Preis: 12,95



●● 233694-0011

●● 233694-0036

●● 233694-0001

Griffe Scott Half Waffel

Griffe mit halbseitigem Waffelmuster. Spezieller Gummi für ein Minimum an Vibrationen und lange Haltbarkeit. Aussparung für Sicherungsdraht. Preis: 12,95



●● 233696-0011

●● 233696-0036

●● 233696-0001

Griffe Circuit IV

Spezielle Thermoplastikmischung für ein Minimum an Vibrationen und lange Haltbarkeit. Micro Pyramiden sorgen für perfekten Grip. Drei Rillen ermöglichen ein Sichern mit Draht. Der Sicherungsdraht ist im Lieferumfang.

Stabile Endkappen.

Preis: 13,90

CIRCUIT
EQUIPMENT

IM LIEFERUMFANG



Griffe Circuit V

Der Circuit V Griff ist ein zwei Komponenten Griff mit einem weichen Rautenmuster außen, einem festen Mittelteil und einer Endkappe, die für Langlebigkeit sorgen. Die Rautenstruktur bietet unglaublichen Grip, während der weiche Verbundstoff der Ermüdung vorbeugt. Drei Rillen ermöglichen ein Sichern mit Draht. Der Sicherungsdraht ist im Lieferumfang.

Preis: 15,90

IM LIEFERUMFANG



Griffe Circuit Jupiter

Spezielle Duo Thermoplastikmischung für ein Minimum an Vibrationen und lange Haltbarkeit. Die Duo Mischung ermöglicht einen sehr komfortablen Griff, mit top Präzision. Feinste Punkte und Linien ergeben perfekten Grip. Rillen ermöglichen ein Sichern mit Draht. Der Sicherungsdraht ist im Lieferumfang.

Preis: 15,90

IM LIEFERUMFANG



Griffe Circuit Electra

High Quality Gummi Mischung für ein Minimum an Vibrationen und lange Haltbarkeit. Die Duo Mischung ermöglicht einen sehr komfortablen Griff, mit top Präzision. Feinste Pyramiden ergeben perfekten Grip. Rillen ermöglichen ein Sichern mit Draht. Der Sicherungsdraht ist im Lieferumfang.

Preis: 16,50



Lock on Griffe Kira

Mit KIRA gibt es keine drehenden oder rutschenden Griffe mehr. Es wird auch kein Kleber oder Draht zur Sicherung benötigt. Kira ist ein superweicher Griffgummi, welcher schon auf zwei entsprechenden Hülsen aufvulkanisiert ist. Die Griffenden sind extra hart für eine lange Lebensdauer. Die Kupplungsseite wird mit einer LOCK ON Klemme (Schraubklemme) einfach aufgeschoben und festgeschraubt - fertig. Der Gasgriff ist inkl. der Griffhülse und wird ebenso einfach aufgeschoben und passt universell bei allen gängigen 2 + 4 Takt Modellen durch die **im Lieferumfang** mitgelieferten Gasgriff Adapter.

Preis: 29,90



●●●MA016-281

CIRCUIT
EQUIPMENT



●●●MA016-23A

Griffe MTB/Bike/ATV Adventure

Griffe mit halbseitigem Waffelmuster. Spezieller Gummi für ein Minimum an Vibrationen und lange Haltbarkeit. Soft Oberseite. Abnehmbare Endkappe. Passend für Lenker mit Ø 22/22mm. Griffhöhe 125mm

Preis: 8,50



●●●MA083-001



●●●MA083-005



●●●MA083-004

Griffe MTB/Bike Hexagon

Stoßdämpfender zwei Komponenten Lock-On Griff mit Rauten Griffmuster, das für eine herausragende Anti-Rutsch Performance sorgt. Dank diesem Griffmuster kann die Luft zwischen dem Griff und Deiner Handflächen zirkulieren. Lock-on Ringe auf Griffaußen- und -innenseite bieten perfekten Halt an allen gängigen Lenkern Ø 22/22mm. Abnehmbare Endkappe. Griffhöhe 140mm

Preis: 24,90



●●●MA089-215



●●●MA089-211



●●●MA089-21R



●●●MA089-21P

Bremsscheibenschutz

Universal Bremsscheibenschutz im Carbon Look finish. Montagekit nicht im Lieferumfang. Schützt die Scheibe vor Dreck und Beschädigungen. Verringert den Verschleiß der Bremsbeläge und verbessert die Bremsleistung bei Schlamm.

Preis: 27,90



●●●CD007-2DA



●●●CD007-2DS



●●●CD007-2D7



●●●CD007-2DAA



●●●CD007-2D1



●●●CD007-2D6

Adapter für Bremsscheibenschutz

Adapter für Bremsscheibenschutz. Dieser ersetzt die Radhülse und dient als Aufnahme für den Bremsscheibenschutz. Lieferbar für folgende Modelle:

Modell	Artikelnummer
BETA RR ab 2015	RP108-BET +
GAS GAS ab 2021	RP061-KTM
HONDA CR/CRF ab 2004	RP061-CRF
HUSQVARNA ab 2016	RP061-KTM
KAWASAKI KXF 250 ab 2019	RP061-KAW1
KAWASAKI KXF 450 ab 2020	RP061-KAW1
KTM ab 2016	RP061-KTM
SHERCO KYB ab 2019	RP061-SHE
SUZUKI RMZ ab 2007	RP061-SUZ
YAMAHA YZF ab 2014	RP061-YAM

Preis: 39,90



+ Kunststoff mit Alu Hülse



Handschutz Circuit Dakar

Handprotektoren inkl. universal Montage Kit. Einfache und schnelle Montage, da die Protektoren mittels einer Klemmschelle am Lenker befestigt werden. Der Protektor hat eine Länge von 28cm und schützt somit die Hände und den Brems- Kupplungszyylinder vor Steinen, Dreck und Büschen.

Preis: 32,50



●●●PM038-2DA



●●●PM038-2D9



●●●PM038-2D4



●●●PM038-2D1



●●●PM038-2D7



●●●PM038-2D6

Handschutz Circuit Vector Carbondesign

Handprotektoren inkl. universal Montage Kit. Einfache und schnelle Montage, da die Protektoren mittels einer Klemmschelle am Lenker befestigt werden. Der Protektor hat eine Länge von 22 cm und schützt somit die Hand vor Steinen, Dreck und Büschen.

Preis: 29,90



●●●PM061-2DAA



●●●PM061-2D1



●●●PM061-2DA



Alu Halter Vector

Aluminium Montage Kit für, Handschutz Vector.

Preis: 34,50

●●●RP027



●●●PM061-2D7



●●●PM061-2DA6



●●●PM061-2D9



Handschutz Circuit P4

Geschlossene Handprotektoren aus hoch resistentem Nylon. Voller Schutz für die Hebel, Armaturen und die Hände vor Steinen, Dreck und Büschen.

Der Anbausatz ist nicht im Lieferumfang.

Anbausatz Circuit P4

Universal Anbausatz für Handschutz P4. Aus hochwertigen Aluminium. Der Kit beinhaltet das Montage Material für alle gängigen Lenker. 22mm oder 28mm sowie die Einsätze für die Lenkerenden.

Preis: 64,90



●●●RP118-098



●●●PM022-219



●●●PM022-21V



●●●PM022-211



●●●PM022-212



●●●PM022-216

Handschutz FHS Aluminium

Geschlossene Handprotektoren mit einem Aluminium Bügel. Austauschbare Handschalen aus hoch resistentem Nylon werden an diesen angeschraubt. Zusätzlich ist der Alubügel mit einem austauschbaren Kunststoff Protaktor am Griffende versehen. Voller Schutz für die Hebel, Armaturen und die Hände vor Steinen, Dreck und Büschen. Der Anbaukit ist nicht im Lieferumfang.

Preis: 59,90



●●PM072-003

Anbausatz Circuit FHS

Anbausatz für Handschutz FHS. Aus hochwertigen Aluminium. Lieferbar für folgenden Modelle:

22mm Stahl Lenker RP052-098
22mm Aluminium Lenker RP053-098
28mm Aluminium konifiziert RP054-098

Preis: 42,00

Abbildung ähnlich

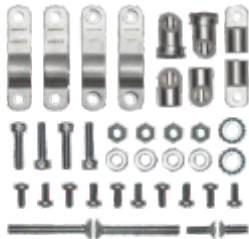

Handschalen und Protaktor als E-Teil lieferbar.



●●PM072-004



●●PM072-009



●●PM072-032



●●PM072-002

Lenkerpolster Circuit |.11

Lenkerpolster mit klar glänzendem Vinyl Überzug. Passend für alle Lenker ohne Mittelstrebe. 175x90x70 mm

Preis: 25,50



●●HP011-011



●●HP011-002



●●HP011-001

Lenkerpolster Circuit |.10

Lenkerpolster mit klar glänzendem Vinyl Überzug. Passend für alle Lenker ohne Mittelstrebe. 170x90x55 mm

Preis: 17,90



●●HP005-001

Lenkerpolster Circuit MX III

Lenkerpolster mit Softgewebe Überzug. Passend für Lenker mit Mittelstrebe. Länge 22cm. Es sind immer zwei unterschiedliche Designs auf das Polster gedruckt, siehe Bilder.

Preis: 8,90



●●HP016-219



●●HP016-21R



●●HP016-215



●●HP016-22A

Auspuffstopfen Circuit

Um den Auspuff beim Waschen oder Transport zu verschließen, damit kein Wasser eindringen kann. Durchmesser 19-40mm

Preis: 9,50

●●ZZ004-001



Griffschutz Circuit

Griffschutz aus PVC mit Klettverschluss. Die Grips Cover wurden entwickelt, um Ihre Griffe jederzeit sauber und rennbereit zu halten. Lieferung im Set 2 Stück

Preis: 8,90

●●AM002-FCB



Sicherungsdraht Circuit

Sicherungsdraht für Griffgummi besteht aus rostfreiem Edelstahl. Zur Sicherung der Griffgummis kein verrutschen oder Drehen der Griffe mehr auf dem Lenker. Länge 2 Meter

Preis: 1,99

●●AM004



Die "Wave® Scheibe" ist das beste Beispiel für die Forschung und Entwicklung bei Galfer. Die Scheiben werden aus einem Edelstahl mit hohem Kohlenstoffgehalt lasergeschnitten und in vielen weiteren Arbeitsschritten vollendet. Jeder Kunde profitiert direkt von dieser Technologie Made in Spain. Die Scheibe kann direkt ausgetauscht werden, keine zusätzlichen Teile oder Halterungen sind hierfür nötig. Natürlich können Sie die Bremse mit einer größeren Scheibe tunen, hierfür wird allerdings ein Adapter benötigt. Die "Wave® Scheibe" ist patentiert von Galfer Industries SA, Europa und Amerika. Erstausrüster bei vielen Marken: KTM, SHERCO, BETA, TM, GAS GAS, HM, AJP.....

Allgemeine Merkmale:

- Geringes Gewicht,- weniger ungefederte Massen.
- Mehr Bremsleistung.
- Bessere Wärmeableitung.
- Niedrige Arbeitstemperatur.
- Weniger Neigung zum Verziehen.
- Hervorragende Korrosionsbeständigkeit.
- Edelstahl mit hohem Kohlenstoffgehalt.
- Die Träger sind aus eloxiertem oder verchromtem hochresistenten Aluminium oder aus Edelstahl.

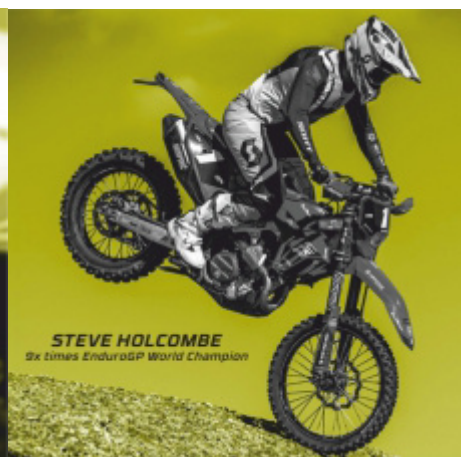
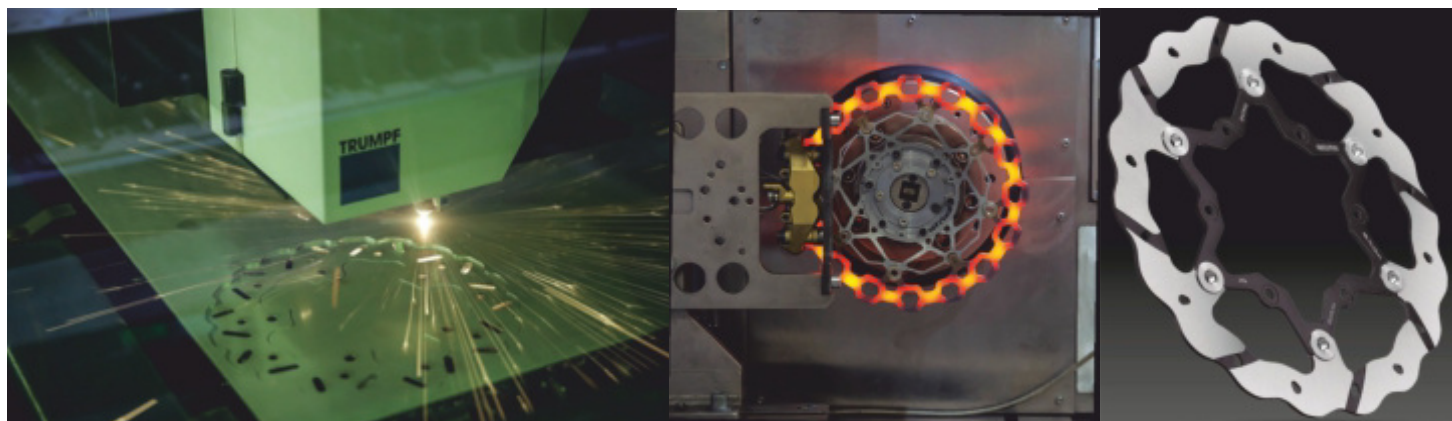

W		Feste Wave Scheibe, Ersatz für die Originalscheibe.	RWS		Feste Oversize Wave Scheibe für vorn und hinten mit eingeschliffenen Nuten (GROOVED), speziell für Schlamm / Wasser.
WLL		Feste Wave Scheibe hinten, speziell für Schlamm, durch angepasstes Design	FLW		Schwimmende Wave Scheibe mit Edelstahlträger. Bessere Wärmeableitung.
WS		Feste Oversize Wave Scheibe mit 270mm, verstärkt die Bremsleistung	FRS		Schwimmende Oversize Wave Scheibe für vorn mit eingeschliffenen Nuten (GROOVED), speziell für Schlamm / Wasser. Bessere Wärmeableitung.
RW		Feste Wave Scheibe für vorn und hinten mit eingeschliffenen Nuten (GROOVED), speziell für Schlamm / Wasser.	HW		Feste Shark Scheibe hinten, extra dick 5mm, reduziert die Temperatur und verringert den Bremsbelag verschleiß.



MODELL	CCM	B.J.	W	WLL	HW	WS	RW	RWS	FLW	FRS	Adapter*	Adapter**	
BETA													
RR alle Modelle	alle	05-12	DF670W						DF635FLW				
RR alle Modelle	alle	ab 13	DF814W DF815W	DF815WLL	DF815HW		DF814RW DF815RW						
Xtrainer	alle	ab 15	DF814W DF815W	DF815WLL	DF815HW		DF814RW DF815RW						
FANTIC													
XXF250/450/XX250/XEF		ab 21	DF298W DF515W				DF298RW						
GAS GAS													
Alle Modell	alle	96-19	DF677W DF678W	DF678WLL									
Alle Modelle	ab 125	ab 21	DF606W DF607W	DF607WLL	DF607HW	DF606WS* DF607WS**	DF606RW DF607RW	DF606RWS* DF607RWS**		DF606FRS*	SP041	SP043	
HONDA													
CR / CRE	125	98-01	DF014W				DF014RW	DF014RWS*		DF014FRS*	SP001		
CR / CRE	125	02-03	DF014W DF069W				DF014RW DF069RW	DF014RWS*		DF014FRS*	SP001		
CR / CRE	125	04-08	DF014W DF069W				DF014RW DF069RW	DF014RWS*		DF014FRS*	SP001		
CR / CRE	250	97-01	DF014W				DF014RW	DF014RWS*		DF014FRS*	SP001		
CR / CRE	250	02-03	DF014W DF069W				DF014RW DF069RW	DF014RWS*		DF014FRS*	SP001		
CR / CRE	250	04-09	DF014W DF069W				DF014RW DF069RW	DF014RWS*		DF014FRS*	SP001		
CRF / CRF X	250	04-14	DF014W DF069W				DF014RW DF069RW	DF014RWS*		DF014FRS*	SP001		
CRF / CRF X	250	ab 15	DF082W DF069W				DF082RW DF069RW	DF014RWS*		DF014FRS	SP045		
CRF / CRF X	450	02-03	DF014W DF069W				DF014RW DF069RW	DF014RWS*		DF014FRS*	SP001		
CRF / CRF X	450	04-14	DF014W DF069W				DF014RW DF069RW	DF014RWS*		DF014FRS*	SP001		
CRF / CRF X	450	ab 15	DF082W DF069W				DF082RW DF069RW	DF014RWS*		DF014FRS*	SP045		
CR	500	95-01	DF014W				DF014RW	DF014RWS*		DF014FRS*	SP001		
HUSABERG													
Alle Modelle	alle	00-08	DF606W DF607W	DF607WLL	DF607HW	DF606WS* DF607WS**	DF606RW DF607RW	DF606RWS* DF607RWS**		DF606FRS*	SP021	SP043	
Alle Modelle	alle	09-14	DF606W DF607W	DF607WLL	DF607HW	DF606WS* DF607WS**	DF606RW DF607RW	DF606RWS* DF607RWS**		DF606FRS*	SP041	SP043	
HUSQVARNA													
TC Kleinrad 17/14	85	ab 14	DF777W DF797W										
TC Großrad 19/16	85	ab 14	DF794W DF797W					DF794RWS* (260mm)			SP794		
Alle Modelle	ab 125	ab 14	Für hinten gibt es zwei unterschiedliche Scheiben 220mm DF885W / 240mm DF670W							DF635FLW	DF635FRS	SP021	SP043
Alle Modelle	ab 125	ab 14	DF606W DF607W	DF607WLL	DF607HW	DF606WS* DF607WS**	DF606RW DF607RW	DF606RWS* DF607RWS**		DF606FRS*	SP041	SP043	
KAWASAKI													
KX	ab 125	03-05	DF179W				DF179RW						
KX	ab 125	06-08	DF179W			DF200WS*	DF200RW DF179RW	DF200RWS*	DF200FLW	DF200FRS*	SP005		
KXF	250	04-05	DF179W				DF179RW						
KXF	250/450	06-14	DF179W			DF200WS*	DF200RW DF179RW	DF200RWS*	DF200FLW	DF200FRS*	SP005		
KXF	250/450	15-18	DF208W DF179W				DF179RW						
KXF	250	ab 20	DF208W DF149W				DF208RW DF149RW		DF208FLW				
KXF	450	ab 19	DF208W DF149W				DF149RW						
KXF R	450	ab 07	DF179W			DF200WS*	DF200RW DF179RW	DF200RWS*	DF200FLW	DF200FRS*	SP005		
KTM													
SX	50	06-13	DF779W DF780W										
SX	50	ab 14	DF779W DF779W										
SX	65	04-22	DF688W DF689W										
SX	65	ab 23	DF688W DF695W										
SX	85	07-10	DF777W										
SX	85	11-12	DF777W DF797W										
SX Kleinrad 17/14	85	ab 13	DF777W DF797W										
SX Großrad 19/17	85	13-20	DF794W DF797W					DF794RWS* (260mm)			SP794		
SX 17/14 + 19/17	85	ab 21	DF794W DF607W	DF607WLL	DF607HW		DF607RW	DF794RWS* (260mm)			SP794		
Alle Modelle	ab 125	93-08	DF606W DF607W	DF607WLL	DF607HW	DF606WS* DF607WS**	DF606RW DF607RW	DF606RWS* DF607RWS**		DF606FRS*	SP021	SP043	
Alle Modelle	ab 125	ab 09	DF606W DF607W	DF607WLL	DF607HW	DF606WS* DF607WS**	DF606RW DF607RW	DF606RWS* DF607RWS**		DF606FRS*	SP041	SP043	
Freeride	250/350	12-20	DF796W DF797W										
RIEJU													
Enduro	alle	ab 21	DF677W DF678W	DF678WLL									
SHERCO													
SE AJP Br. Zange	alle	04-11	DF670W						DF772FLW				
SE Sachs Gabel	alle	12-15	DF921W	DF921WLL	DF921HW		DF921RW		DF772FLW				
SE WP/KYBGabel	alle	ab 12	DF920W DF921W	DF921WLL	DF921HW		DF920RW DF921RW						
SUZUKI													
RM	125/250	96-08				DF301WS*	DF301RW			DF301FRS*	SP004		
RM Z	250	04-06	DF301W DF179W				DF179RW						
RM Z	250	07-18	DF349W DF350W			D349WS*	DF349RW DF350RW			DF349FRS*	SP005		
RM Z	250	ab 19	DF368W DF350W				DF368RW DF350RW						
RM Z	450	05-17	DF349W DF350W			D349WS*	DF349RW DF350RW			DF349FRS*	SP005		
RM Z	450	ab 18	DF368W DF350W				DF368RW DF350RW						
DR Z	400	00-08				D349WS*	DF349RW			DF349FRS*	SP005		
SWM													
RS	300/500	ab 16	DF670W						DF635FLW				
RS	650	ab 16	DF885W						DF635FLW				



MODELL	CCM	B.J.	W	WLL	HW	270mm	240mm	RW	RWS	270mm	240mm	FLW	FRS	270mm	Adapter*	Adapter**
STARK																
Elektro Varg		ab 22	DF606W	DF607W	DF607WLL	DF607HW		DF606RW	DF607RW							
TRIUMPH																
TF250X	250	ab 24	DF606W	DF607W	DF607WLL	DF607HW		DF606RW	DF607RW							
YAMAHA																
YZ / WR	125/250	01						DF301WS*	DF301RW				DF301FRS*	SP004		
YZ / WR	125/250	02-07		DF499W				DF301WS*	DF301RW	DF499RW			DF301FRS*	SP004		
YZ / WR	125/250	08-16	DF301W	DF499W				DF301WS*	DF301RW	DF499RW			DF301FRS*	Sp023		
YZ / WR	125/250	ab 17	DF298W	DF499W					DF298RW	DF499RW						
YZF / WRF	250	01						DF301WS*	DF301RW				DF301FRS*	SP004		
YZF / WRF	250	02-06		DF499W				DF301WS*	DF301RW	DF499RW			DF301FRS*	SP004		
YZF	250	07-15	DF301W	DF499W				DF301WS*	DF301RW	DF499RW			DF301FRS*	SP023		
YZF	250	16-17	DF298W	DF499W					DF298RW	DF499RW						
YZF	250	18-20	DF298W	DF515W					DF298RW	DF531RW						
YZF	250	ab 21	DF298W	DF531W					DF298RW	DF531RW						
WRF	250	07-16		DF499W				DF301WS*	DF301RW	DF499RW			DF301FRS*	SP023		
YZF	426	01						DF301WS*	DF301RW				DF301FRS*	SP004		
YZF / WRF	426	02		DF499W				DF301WS*	DF301RW	DF499RW			DF301FRS*	SP004		
YZF / WRF	450	03-07		DF499W				DF301WS*	DF301RW	DF499RW			DF301FRS*	SP004		
YZF	450	08-15	DF301W	DF499W				DF301WS*	DF301RW	DF499RW			DF301FRS*	SP023		
YZF	450	16-17	DF298W	DF499W					DF298RW	DF499RW						
YZF	450	18-19	DF298W	DF515W					DF298RW							
YZF	450	20-22	DF298W	DF531W					DF298RW	DF531RW						
WRF	450	08-15	DF301W	DF499W				DF301WS*	DF301RW	DF499RW			DF301FRS*	Sp023		
WRF	450	ab 16	DF298W	DF499W					DF298RW	DF499RW						

Adapter

Aus CNC bearbeitetem Aluminium.
Wird benötigt für Oversize
Bremscheiben vorn mit 270mm
und hinten mit 240mm.

Preis:

Vorn 69,90 Hinten 89,90



Beim Kauf eines Oversize Bremsensets, Belag/Scheibe/Adapter erhalten Sie 5 % Rabatt auf den Einzelpreis.

Preise und Maße Bremscheiben

Art. Nr	Bezeichnung	Preis
DF014FRS	WAVE FLOATING OVERSIZE GROOVED 270x3mm	209,90
DF014RW	WAVE STARR GROOVED 240x3mm	154,90
DF014RWS	WAVE STARR OVERSIZE GROOVED 270x3mm	154,90
DF014W	WAVE STARR 240x3mm	84,90
DF069RW	WAVE STARR GROOVED 240x3,5mm	154,90
DF069W	WAVE STARR 240x3,5mm	84,90
DF082W	WAVE STARR 260x3mm	84,90
DF082RW	WAVE STARR GROOVED 240x3mm	154,90
DF149W	WAVE STARR 250x4mm	84,90
DF149RW	WAVE STARR GROOVED 250x4mm	154,90
DF179W	WAVE STARR 240x4mm	84,90
DF179RW	WAVE STARR GROOVED 240x4mm	154,90
DF200FLW	WAVE FLOATING 250x3mm	139,90
DF200FRS	WAVE FLOATING OVERSIZE GROOVED 270x3mm	199,90
DF200RW	WAVE STARR OVERSIZE GROOVED 250x3mm	154,90
DF200RWS	WAVE STARR OVERSIZE GROOVED 270x3mm	159,90
DF200WS	WAVE STARR OVERSIZE 270x3mm	84,90
DF208W	WAVE STARR 270x3mm	84,90
DF298RW	WAVE STARR GROOVED 270x3mm	154,90
DF298W	WAVE STARR 270x3mm	84,90
DF301W	WAVE STARR 250x3mm	84,90
DF301WS	WAVE STARR 270x3mm	84,90
DF301FRS	WAVE FLOATING OVERSIZE GROOVED 270x3mm	199,90
DF301RW	WAVE STARR OVERSIZE GROOVED 250x3mm	154,90
DF349W	WAVE STARR 250x3mm	84,90
DF349FRS	WAVE FLOATING OVERSIZE GROOVED 270x3mm	199,90
DF349RW	WAVE STARR OVERSIZE GROOVED 250x3mm	154,90
DF349WS	WAVE STARR OVERSIZE 270x3mm	84,90
DF350RW	WAVE STARR GROOVED 240x4mm	154,90
DF350W	WAVE STARR 240x4mm	84,90
DF368W	WAVE STARR 270x3mm	84,90
DF368RW	WAVE STARR GROOVED 270x3mm	154,90
DF499RW	WAVE STARR GROOVED 245x4mm	154,90
DF499W	WAVE STARR 243,5x4mm	84,90
DF515W	WAVE STARR 245x4mm	84,90
DF531RW	WAVE STARR GROOVED 240x4mm	154,90
DF531W	WAVE STARR 240x4mm	84,90

Art. Nr	Bezeichnung	Preis
DF606FRS	WAVE FLOATING OVERSIZE GROOVED 270x3mm	209,90
DF606RW	WAVE STARR GROOVED 260x3mm	154,90
DF606RWS	WAVE STARR OVERSIZE GROOVED 270x3mm	154,90
DF606W	WAVE STARR 260x3,2mm	84,90
DF606WS	WAVE STARR OVERSIZE 270x3mm	84,90
DF607RW	WAVE STARR GROOVED 220x4mm	154,90
DF607RWS	WAVE STARR OVERSIZE GROOVED 270x4mm	154,90
DF607W	WAVE STARR 220x4mm	84,90
DF607WLL	WAVE STARR SOLID 220x4mm	104,50
DF607WS	WAVE STARR OVERSIZE 240x4mm	84,90
DF607HW	WAVE SHARK 220x5mm	139,90
DF635FLW	WAVE FLOATING 260x3mm	139,90
DF635FRS	WAVE FLOATING OVERSIZE GROOVED 270x3mm	209,90
DF670W	WAVE STARR 240x4mm	84,90
DF677W	WAVE STARR 260x3,5mm	89,90
DF678W	WAVE STARR 220x4mm	84,90
DF678WLL	WAVE STARR 220x4mm	104,90
DF688W	WAVE STARR 198x3mm	67,90
DF689W	WAVE STARR 160x3mm	64,90
DF772FLW	WAVE FLOATING 270x3mm	139,90
DF777W	WAVE STARR 219x3mm	74,90
DF779W	WAVE STARR 160x2,5mm	67,90
DF780W	WAVE STARR 140x2,7mm	67,90
DF794W	WAVE STARR 240x3mm	84,90
DF794RWS	WAVE STARR GROOVED 260x3mm	154,90
DF796W	WAVE STARR 260x3mm	84,90
DF797W	WAVE STARR 210x4mm	79,90
DF814W	WAVE STARR 260x3mm	84,90
DF814RW	WAVE STARR GROOVED 260x3mm	154,90
DF815RW	WAVE STARR GROOVED 240x4mm	154,90
DF815W	WAVE STARR 240x4mm	84,90
DF815WLL	WAVE STARR SOLID 240x4mm	104,50
DF815HW	WAVE SHARK 240x5mm	139,90
DF885W	WAVE STARR 220x4mm	84,90
DF920W	WAVE STARR 260x3mm	84,90
DF920RW	WAVE STARR GROOVED 260x3mm	154,90
DF921W	WAVE STARR 220x4mm	84,90
DF921RW	WAVE STARR GROOVED 220x4mm	154,90
DF921HW	WAVE SHARK 220x5mm	139,90
DF921WLL	WAVE STARR SOLID 220x4mm	104,50

Oversize Kit 280mm



GALFER hat Oversize Kits mit 280-mm-Scheiben im Programm, die in den vergangenen Saisons von einigen AMA SX-Fahrern verwendet und entwickelt wurden.

Angesichts des Trends, die Größe der vorderen Bremsscheiben bei Offroad-Motorrädern zu vergrößern, ist GALFER nicht zu übertreffen und bietet einen Bremsensatz mit 280-mm-Bremsscheibe für die wichtigsten Offroad-Motorradmarken an. Mit diesem Kit wird das Bremsen erheblich verbessert, insbesondere unter extremen Wetterbedingungen oder bei höheren Geschwindigkeiten, wie dies bei Rennen auf hohem Niveau der Fall ist. So sehr, dass die übergroßen 280-mm-Scheiben in den vergangenen Saisons der AMA Supercross-Meisterschaft mit großartigen Ergebnissen eingesetzt wurden. Die RWSX-Bremsensätze werden mit einer 280-mm-Scheibe Grooved, einem Adapter und einem Satz der Sport Racing G1396R-Sinterbremsbeläge angeboten.

Preis:
Komplett Set 299,90
Bremsscheibe 159,90

PUSHING BRAKES TO THE LIMIT



Modell	Hubraum	Baujahr	Art. Nr.
HONDA			
CRF	250 / 450	ab 15	KG082RWSX
HUSQVARNA	ab 125ccm	ab 14	KG606RWSX
Alle Modelle	ab 125ccm	ab 14	KG606RWSX
KAWASAKI			
KXF	250 / 450	ab 15	KG208RWSX
KTM			
Alle Modelle	ab 125ccm	ab 10	KG606RWSX
SUZUKI			
RMZ	250 / 450	ab 18	KG368RWSX

OVERSIZE 280mm

Bremsscheibe Shark

Die Disc Shark® reduziert die Betriebstemperatur drastisch, eine Reduzierung um 30 % im Vergleich zu anderen derzeit auf dem Markt erhältlichen High-End-Scheiben, und darüber hinaus wird sie für eine höhere Festigkeit aus einem Stück hergestellt. Die Disc Shark® ist dicker als die meisten High-End-Scheiben auf dem Markt, wobei die Dicke auf 5 mm erhöht wurde, um die Wärmekapazität zu erhöhen und die Festigkeit zu verbessern. Selbst bei ungünstigsten Temperaturbedingungen behält die Disc Shark-Scheibe® jederzeit ein stabiles, gleichbleibendes Verhalten bei. Disc Shark® erhöht die Lebensdauer der Bremsbeläge unter normalen Bedingungen um 25-40%.

Auch die Haltbarkeit der Disc wird erhöht.

Modellübersicht auf Seite 55.

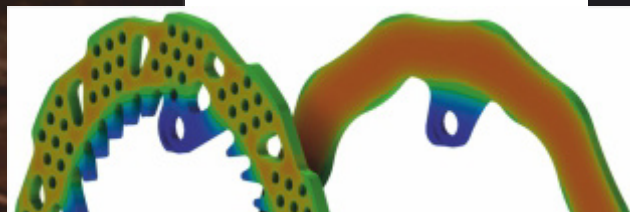

Bremsbelag Semi Metal G1054

Semi Metal Bremsbelag mit einer Mischung, die Ihnen das perfekte Bremsgefühl vermittelt. Diese Mischung verhindert das Fading und bleibt über den ganzen Temperaturbereich stabil. Optimale Bremsleistung bei trockenen Bedingungen. Schonend zur Bremsscheibe. Hervorragendes Preis- Leistungsverhältnis.
Preis: 22,99

SEMI METAL G1054

Scooter Off-Road Street Sport
 Front Rear Front Rear Front Rear Front Rear

Haltbarkeit Km	<div style="width: 100%; height: 10px; background: linear-gradient(to right, orange, white);"></div>
Performance bei hohen Temp. ↑°C	<div style="width: 100%; height: 10px; background: linear-gradient(to right, orange, white);"></div>
Performance bei niedrigen Temp. ↓°C	<div style="width: 100%; height: 10px; background: linear-gradient(to right, orange, white);"></div>
Trocken ☀️	<div style="width: 100%; height: 10px; background: linear-gradient(to right, orange, white);"></div>
Nass ☁️	<div style="width: 100%; height: 10px; background: linear-gradient(to right, orange, white);"></div>
Fade Beständigkeit 🗑️	<div style="width: 100%; height: 10px; background: linear-gradient(to right, orange, white);"></div>
Bremsgefühl 🏍️	<div style="width: 100%; height: 10px; background: linear-gradient(to right, orange, white);"></div>
Preis €	<div style="width: 100%; height: 10px; background: linear-gradient(to right, orange, white);"></div>

OFF ROAD ENDURO & MX

Trocken ☀️
SEMI METAL G1054

Nass ☁️
SINTER G1396



Bremsbelag Sinter Metal G1396

Sinter Metal Bremsbelag für den Off Road Einsatz ohne Leistungsverlust. Schonend zur Bremsscheibe. Optimale Bremsleistung bei allen Bedingungen. Ca. 3 x längere Lebensdauer im Vergleich zu organischen Bremsbelägen.
Preis: 28,99

SINTER G1396

Scooter Off-Road Street Sport
 Front Rear Front Rear Front Rear Front Rear

Haltbarkeit Km	<div style="width: 100%; height: 10px; background: linear-gradient(to right, yellow, white);"></div>
Performance bei hohen Temp. ↑°C	<div style="width: 100%; height: 10px; background: linear-gradient(to right, yellow, white);"></div>
Performance bei niedrigen Temp. ↓°C	<div style="width: 100%; height: 10px; background: linear-gradient(to right, yellow, white);"></div>
Trocken ☀️	<div style="width: 100%; height: 10px; background: linear-gradient(to right, yellow, white);"></div>
Nass ☁️	<div style="width: 100%; height: 10px; background: linear-gradient(to right, yellow, white);"></div>
Fade Beständigkeit 🗑️	<div style="width: 100%; height: 10px; background: linear-gradient(to right, yellow, white);"></div>
Bremsgefühl 🏍️	<div style="width: 100%; height: 10px; background: linear-gradient(to right, yellow, white);"></div>
Preis €	<div style="width: 100%; height: 10px; background: linear-gradient(to right, yellow, white);"></div>

Bremsbelag Sinter Metal G1396R

Die gesinterten Bremsbeläge sorgen für ein kontrolliertes Bremsen, während das aggressive Bremsen für extreme Fahrbedingungen erhalten bleibt. Widerstandsfähig für maximale Belastung, ohne die Leistung zu beeinträchtigen. Der G1396R zeichnet sich durch die spezielle Keramiklackierung aus, die als Hitzeschild die Wärmeübertragung auf das Bremssystem zusammen mit den Schlitzen der Bremsscheibe reduziert.
Preis: 47,00

SINTER G1396R

Scooter Off-Road Street Sport
 Front Rear Front Rear Front Rear Front Rear

Haltbarkeit Km	<div style="width: 100%; height: 10px; background: linear-gradient(to right, yellow, white);"></div>
Performance bei hohen Temp. ↑°C	<div style="width: 100%; height: 10px; background: linear-gradient(to right, yellow, white);"></div>
Performance bei niedrigen Temp. ↓°C	<div style="width: 100%; height: 10px; background: linear-gradient(to right, yellow, white);"></div>
Trocken ☀️	<div style="width: 100%; height: 10px; background: linear-gradient(to right, yellow, white);"></div>
Nass ☁️	<div style="width: 100%; height: 10px; background: linear-gradient(to right, yellow, white);"></div>
Fade Beständigkeit 🗑️	<div style="width: 100%; height: 10px; background: linear-gradient(to right, yellow, white);"></div>
Bremsgefühl 🏍️	<div style="width: 100%; height: 10px; background: linear-gradient(to right, yellow, white);"></div>
Preis €	<div style="width: 100%; height: 10px; background: linear-gradient(to right, yellow, white);"></div>

RACING

Modell	ccm	Bj.	Art. Nr. Vorn	G1054	G1396	G1396R	Art. Nr. hinten	G1054	G1396	G1396R
BETA										
RR Enduro/Motard	50	ab 08	FD162-	1054			FD286-	1054	1396	1396R
RR 4-Takt	125	ab 08	FD162-	1054			FD286-	1054	1396	1396R
ALP	125/200	ab 08	FD162-	1054			FD286-	1054	1396	1396R
ALP 4.0	350	ab 08	FD162-	1054			FD286-	1054	1396	1396R
RR 250/450/525	alle	ab 05	FD164-	1054	1396	1396R	FD286-	1054	1396	1396R
XTRAINER	alle	ab 15	FD164-	1054	1396	1396R	FD286-	1054	1396	1396R
FANTIC										
XX / XE	alle	ab 21	FD545-		1396	1396R	FD286-	1054	1396	1396R
GAS GAS										
EC125/250/300	alle	96-99	FD138-	1054	1396	1396R	FD165-	1054	1396	
EC / FSE / SM	alle	00-10	FD164-	1054	1396	1396R	FD093-	1054	1396	
EC	alle	11-19	FD164-	1054	1396	1396R	FD286-	1054	1396	1396R
EC / MC	ab 85	ab 21	FD138-	1054	1396	1396R	FD291-	1054	1396	1396R
HONDA										
CR / CRE / SM	125/250/500	95-01	FD164-	1054	1396	1396R	FD093-	1054	1396	
CR / CRE / SM	125/250	ab 02	FD164-	1054	1396	1396R	FD278-	1054	1396	1396R
CRF	250/450	ab 02	FD164-	1054	1396	1396R	FD278-	1054	1396	1396R
XR	alle	ab 93	FD164-	1054	1396	1396R	FD093-	1054	1396	
HUSABERG										
FC / FE-E	alle	96-08	FD138-	1054	1396	1396R	FD165-	1054	1396	
FC / FE-E / TE	alle	ab 09	FD138-	1054	1396	1396R	FD291-	1054	1396	1396R
HUSQVARNA										
TC	85	ab 14	FD458-	1054	1396	1396R	FD441-		1396	1396R
CR	125/250	96-04	FD138-	1054	1396	1396R	FD165-	1054	1396	
WR / WRE	125/250	05-13	FD138-	1054	1396	1396R	FD291-	1054	1396	1396R
TC	125/250	96-13	FD138-	1054	1396	1396R	FD165-	1054	1396	
TE	250/450/510	02-03	FD138-	1054	1396	1396R	FD165-	1054	1396	
TE	125 - 510	04-13	FD138-	1054	1396	1396R	FD291-	1054	1396	1396R
TC	250/450/510	02-13	FD138-	1054	1396	1396R	FD165-	1054	1396	
TC/FC/TX/TE/FE	125 - 501	ab 14	FD138-	1054	1396	1396R	FD291-	1054	1396	1396R
WR	350/410	96-13	FD138-	1054	1396	1396R	FD165-	1054	1396	
TE	360	98-13	FD138-	1054	1396	1396R	FD165-	1054	1396	
TC	400/570	01-13	FD138-	1054	1396	1396R	FD165-	1054	1396	
TE	610	96-13	FD138-	1054	1396	1396R	FD165-	1054	1396	
KAWASAKI										
KX	ab 125	95-04	FD164-	1054	1396	1396R	FD093-	1054	1396	1396
KX	ab 125	ab 05	FD164-	1054	1396	1396R	FD286-	1054	1396	1396
KX F	250/450	ab 04	FD164-	1054	1396	1396R	FD286-	1054	1396	1396
KTM										
GS / SX	alle	93-94	FD138-	1054	1396	1396R				
EXC 2-Takt	alle	94-03	FD138-	1054	1396	1396R	FD165-	1054	1396	
EXC 4-Takt	alle	00-03	FD138-	1054	1396	1396R	FD165-	1054	1396	
EXC 2 und 4-Takt	alle	ab 04	FD138-	1054	1396	1396R	FD291-	1054	1396	1396R
SX Pro	50	02-03	FD230-	1054						
SX Pro	50	ab 04	FD230-	1054			FD230-	1054		
SX	60/65	02-03	FD265-	1054						
SX	60/65	04-08	FD265-	1054			FD230-	1054		
SX	65	09-22	FD265-	1054			FD265-	1054		
SX	65	ab 23	FD291-	1054	1396	1396R	FD291-	1054	1396	1396R
SX	85	04-10	FD265-	1054			FD265-	1054		
SX	85	2011	FD265-	1054			FD441-		1396	1396R
SX	85	ab 12	FD458-	1054	1396	1396R	FD441-		1396	1396R
SX	125	94-03	FD138-	1054	1396	1396R	FD165-	1054	1396	
SX	125	ab 04	FD138-	1054	1396	1396R	FD291-	1054	1396	1396R
SX	200	ab 03	FD138-	1054	1396	1396R	FD291-	1054	1396	1396R
SX	250	98-02	FD138-	1054	1396	1396R	FD165-	1054	1396	
SX-F	250	ab 06	FD138-	1054	1396	1396R	FD291-	1054	1396	1396R
SX	250/300	97-02	FD138-	1054	1396	1396R	FD165-	1054	1396	
Freeride	alle	12-20	FD265-	1054			FD441-		1396	1396R
SX	380	98-99	FD138-	1054	1396	1396R	FD165-	1054	1396	
SX	450	ab 03	FD138-	1054	1396	1396R	FD291-	1054	1396	1396R
SX	500	ab 95	FD138-	1054	1396	1396R	FD165-	1054	1396	
SX	525	00-03	FD138-	1054	1396	1396R	FD165-	1054	1396	
SX	525	ab 04	FD138-	1054	1396	1396R	FD291-	1054	1396	1396R
LC4 Enduro	alle	ab 94	FD138-	1054	1396	1396R	FD165-	1054	1396	
RIEJU										
Enduro	alle	ab 21	FD164-	1054	1396	1396R	FD286-	1054	1396	1396R
SHERCO										
Enduro	alle	04	FD138-	1054	1396	1396R	FD093-	1054	1396	
Enduro	alle	05-11	FD138-	1054	1396	1396R	FD093-	1054	1396	
Enduro	alle	ab 12	FD138-	1054	1396	1396R	FD291-	1054	1396	1396R
SUZUKI										
RM	125	ab 96	FD164-	1054	1396	1396R	FD093-	1054	1396	
RM	250	ab 96	FD164-	1054	1396	1396R	FD093-	1054	1396	
RM Z	250/450	ab 04	FD164-	1054	1396	1396R	FD286-	1054	1396	1396R
DR Z	400	ab 00	FD164-	1054	1396	1396R	FD093-	1054	1396	
SWM										
RS	300/500	ab 16	FD138-	1054	1396	1396R	FD291-	1054	1396	1396R
RS	650	ab 03	FD138-	1054	1396	1396R	FD165-	1054	1396	
STARK										
VARG	Elektro	ab 22	FD138-	1054	1396	1396R	FD291-	1054	1396	1396R
TRIUMPH										
TF250X	250	ab 24	FD138-	1054	1396	1396R	FD291-	1054	1396	1396R
YAMAHA										
YZ / WR	125/250	98-02	FD164-	1054	1396	1396R	FD093-	1054	1396	
YZ / WR	125/250	ab 03	FD164-	1054	1396	1396R	FD286-	1054	1396	1396R
YZ	125/250	08-19	FD364-	1054	1396	1396R	FD286-	1054	1396	1396R
YZ / WRF	alle	99-02	FD164-	1054	1396	1396R	FD093-	1054	1396	
WRF	250	03-17	FD164-	1054	1396	1396R	FD286-	1054	1396	1396R
WRF	250	ab 18	FD364-	1054	1396	1396R	FD286-	1054	1396	1396R
YZF	250	03-06	FD164-	1054	1396	1396R	FD286-	1054	1396	1396R
YZF	250	07-19	FD364-	1054	1396	1396R	FD286-	1054	1396	1396R
YZF	450	03-07	FD164-	1054	1396	1396R	FD286-	1054	1396	1396R
YZF	450	08-19	FD364-	1054	1396	1396R	FD286-	1054	1396	1396R
YZF	125/250/450	ab 20	FD545-		1396	1396R	FD286-	1054	1396	1396R
WRF	450	03-15	FD164-	1054	1396	1396R	FD286-	1054	1396	1396R
WRF	450	16-19	FD364-	1054	1396	1396R	FD286-	1054	1396	1396R
WRF	450	ab 20	FD545-		1396	1396R	FD286-	1054	1396	1396R

Bremsleitung Galfer

Bremsleitung aus Stahlflexgewebe im Carbondesign. Lieferung inklusive Dichtringen und Schrauben.

- Verbessert die Präzision beim Bremsen
- Höhere Reaktionsgeschwindigkeit.
- Falls nötig erhalten die Leitungen eine Kunststoffverstärkung
- Fittings in Silber.



MODELL	CCM	B.J.	Bremsleitung			
			vorn	Preis	hinten	Preis
GAS GAS						
Alle Modelle	alle	96-19	C668	€52,50	C668R	€52,50
Alle Modelle MC	ab 125	ab 21	C427	€52,50	C428R	€52,50
Alle Modelle EC	ab 125	ab 21	C428	€52,50	C428R	€52,50
HONDA						
CRF	250	04-07	C304	€52,50		
CRF	250	08-21	C304	€52,50	C630R	€39,90
CRF	450	02-07	C304	€52,50		
CRF	450	08-20	C304	€52,50	C630R	€39,90
HUSABERG						
Alle Modelle FC	alle	ab 00	C427	€52,50		
Alle Modelle FE	alle	ab 00	C428	€52,50		
HUSQVARNA						
TC	85	ab 14	C762	€52,50	C762R	€52,50
Alle Modelle TC	ab 125	ab 14	C427	€52,50		
Alle Modelle TE	ab 125	ab 14	C428	€52,50		
KAWASAKI						
KX	85	00-13	C289	€52,50	C289R	€39,90
KX	125	ab 04	C412	€52,50		
KX	250	04-06	C412	€52,50		
KX	250	ab 07	C477	€52,50		
KXF	250	04-05	C412	€52,50	C412R	€52,50
KXF	250/450	06-10	C477	€52,50	C412R	€52,50
KXF	250/450	ab 11	CE041	€52,50	CE041R	€52,50

MODELL	CCM	B.J.	Bremsleitung			
			vorn	Preis	hinten	Preis
KTM						
SX	65	ab 04	C763	€52,50	C763R	€52,50
SX	85	ab 11	C762	€52,50	C762R	€52,50
Alle Modelle SX	ab 125	00-03	C427	€52,50		
Alle Modelle SX	ab 125	ab 04	C427	€52,50	C428R	€52,50
Alle Modelle EXC	ab 125	00-03	C428	€52,50		
Alle Modelle EXC	ab 125	ab 04	C428	€52,50	C428R	€52,50
GAS GAS						
Enduro	alle	ab 21	C668	€52,50	C668R	€52,50
SHERCO						
SE alle	alle	ab 11	C428	€52,50	C428R	€52,50
SUZUKI						
RM Z	250	04-12	C412	€52,50	C412R	€52,50
RM Z	250	ab 13	CE050	€52,50	CE050R	€39,90
RM Z	450	ab 05	C477	€52,50	C412R	€52,50
RMX Z	450	ab 10	C477	€52,50	C412R	€52,50
YAMAHA						
YZ / WR	125/250	98-07	C344	€52,50		
YZF	250	00-08	C344	€52,50		
YZF	250	ab 09	CE010	€52,50	CE010R	€52,50
YZF	400 / 426 / 450	00-07	C344	€52,50		
YZF	450	ab 08	C622	€52,50	C622R	€52,50
WRF	250	03-15	C198	€52,50		
WRF	400 / 426 / 450	98-02	C344	€52,50		
WRF	450	03-11	C198	€52,50		

Schlauch

Ersatzschlauch lieferbar in 3 unterschiedlichen Stärken. Normal 1,2mm, verstärkt 2,0mm und extra verstärkt 3,5mm. Lieferbare Größen und Preis siehe Tabelle,



Reifenhalter

Reifenhalter mit Metallspitzen, für optimalen Halt des Reifens. Inkl. langer Mutter.

Felgenbreite	Durchmesser	Art.Nr.	Preis
1,4 - 1,6	21"	006011	14,40
1,85	18" / 19"	006022	15,50
2,15 - 2,25	18" / 19"	006044	18,60



Größe	1,2mm		2,0mm		3,5mm	
	Preis		Preis		Preis	
12"	2.75, 3.00-12	80/100-12	12-0300	8,00		
14"	3.25, 3.50, 3.60, 4.10-14	90/100-14			14-2350	14,70
16"	3.00/3.50-16	90/100-16, 90/90-16			16-2090	15,80
17"	3.50, 3.75, 4.00-17	110/80, 110/90-17	17-0350	9,70		
18"	4.00, 4.50, 4.75-18	110/100, 120/90-18	18-0400	11,80		
18"	4.50, 5.00-18	120/100, 120/90, 130/90, 130/80, 140/80-18			18-2450	22,90
19"	2.75, 3.00-19	80/100-19	19-0275	9,70	18-3450	33,50
19"	4.00, 4.50-19	110/90, 120/80-19			19-2110	23,70
21"	2.75, 3.00-21	80/100, 90/90-21	21-0300	9,70	21-2300	16,90



Alu Deckel für Handbremszylinder

Farbig eloxierter Aluminium Deckel für den Bremszylinder. Hergestellt aus einer Alu-Legierung 6082 mit CNC Technik.

Preis: 24,90

Modell	Farbe	Art.Nr.
Nissin	grün/rot/blau	AA5007NS.
Nissin Honda	rot	AA5011NSR
Honda Kupplung ab 2021	rot	AA5041NSR
Nissin Yamaha	blau	AA5012NSB
Brembo Huski/KTM/Sherco	orange/blau/rot	AA5014BR.
Magura Husqvarna	blau	AA5040MGB

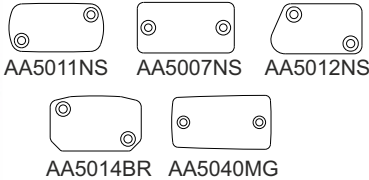

Alu Deckel für Fußbremszylinder

Farbig eloxierter Aluminium Deckel für den Bremszylinder. Hergestellt aus einer Alu-Legierung 6082 mit CNC Technik.

Preis: 24,90

Modell	Farbe	Art.Nr.
Nissin Honda	rot/schwarz	AA1029NSR
Nissin Kawa/Suzuki/Yamaha	grün/rot	AA1019NS.
Nissin Yamaha	blau	AA1030NSB
Brembo KTM/Huski/Sherco	orange/blau/rot	AA1039BR.



AA1029NS AA1019NS AA1030NS AA1039BR

Bremsflüssigkeitsbehälter

Farbig eloxierter Aluminiumbehälter. Vergrößert das Volumen des Ausgleichsbehälters. Verhindert eine Überhitzung der Bremsflüssigkeit. Gleichbleibende, stabile Bremswirkung. Hergestellt aus einer Alu-Legierung mit CNC Technik.

Preis: siehe Tabelle



Modell	Baujahr	Farbe	Art.Nr.	Preis
Brembo Husaberg/Husqvarna/KTM/Sherco				
alle	alle	orange/rot/blau	AA1040BR.	31,90
Nissin Kawasaki				
KX und KXF	alle	rot	AA1021NS	39,90
Nissin Suzuki				
RM und RMZ	alle	rot	AA1021NS	39,90

Steckachsen Muttern

Geschlossene Mutter um Beschädigungen an der Steckachse zu verhindern. Hergestellt aus Ergal 7075 T6

Preis: Vorn 13,95; hinten 17,90



Modell	Baujahr	Farbe	Vorn	Hinten
Honda				
CRF 250 + 450	alle	rot	EA4015HDR	EA4008KWR
Husqvarna				
alle	bis 2013	rot	EA4017HQR	-----
Kawasaki				
KXF 250 + 450	alle	rot	EA4009KWR	EA4008KWR
Suzuki				
RMZ 250 + 450	alle	rot	EA4009KWR	EA4008KWR
Yamaha				
YZF 250 + 450	alle	blau		EA4008KWB
WRF 250 + 450	alle	blau	EA4013YHB	EA4012YHB

Halter Bremsdruckstange

Hergestellt aus Aluminium 6082, dies bietet die optimale Kombination aus Stabilität und Gewicht. Verbessert das Bremsgefühl und die Dosierbarkeit.

Preis: 21,50



Modell	Baujahr	Farbe	Art.Nr.
Honda			
CR ab 125 + CRF	alle	rot	CA0029UNR
Kawasaki			
KX 125 + 250	ab 00	rot	CA0043UNR
KXF 250 + 450	ab 05	rot	CA0043UNR
Suzuki			
RMZ 250	ab 07	rot	CA0041UN.
RMZ 450	ab 05	rot	CA0041UN.
Yamaha			
YZ 125 + 250	ab 00	rot	CA0041UN.
YZF / WRF 250 + 450	ab 05	rot	CA0041UN.

Gabelversteller

Einfaches Verstellen der Kompression ohne Werkzeug. O-Ring Abdichtung zur optimalen Funktion. Sicherer Halt über ein Stift-Spann-Verfahren. Hergestellt aus Ergal 7075T6 und Alu 6082.

Set 2 Stück

Preis: 69,90



Showa USD

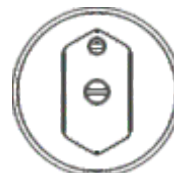

●●●AA2002SW+Farbe Gold

Showa 2010

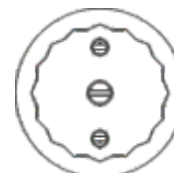

●●●AA2024SW+Farbe Gold

Kayaba USD

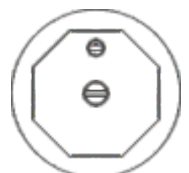

●●●AA2023KB+Farbe Gold, Schwarz, Blau, Rot

Steckachseneinsatz vorn + hinten

Ermöglicht einen schnellen und einfachen Ausbau der Steckachse. Die Befestigung erfolgt durch ein Aufspreizen in der Steckachsenbohrung. Hergestellt aus Ergal 7075 T6

Preis: 49,90



Modell	Baujahr	Farbe	Vorn	Hinten
Fantic				
XEF 250 + 450	alle	rot	EA4010KWR	EA4007KWR
Honda				
CRF 250 + 450	alle	rot	EA4010KWR	EA4007KWR
Husqvarna				
TC / FC / TE / FE	alle	blau	EA4020KTB	
Kawasaki				
KXF 250 + 450	alle	rot	EA4010KWR	EA4007KWR
KTM				
alle	alle	orange	EA4020KTO	-----
Suzuki				
RMZ 250 + 450	alle	rot	EA4010KWR	EA4007KWR
Yamaha				
YZF / WRF 250 + 450	alle	rot	EA4010KWR	EA4007KWR



Auspuffhalter

Hitzebeständiger, in Gummi gelagerter Auspuffhalter passend für viele 2-Takt Motorräder: KTM, Husqvarna, Beta, Sherco, Gas Gas..... Inkl. Blechmutter.



●●●024004S
€ 12,90

●●●024004O
€ 13,90

●●●024004B
€ 13,90

●●●024004R
€ 13,90

Haltegummi

Haltegummi für Seitenständer oder Batterie. Passend für: Beta, Husaberg, Husqvarna, KTM, Sherco.....

Preis:
schwarz 4,30
farbig 6,20

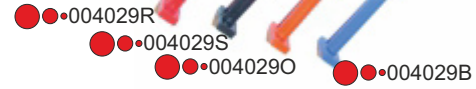

●●●004029R

●●●004029S

●●●004029O

●●●004029B

Auspuffgummi

Hitzebeständiger Verbindungsgummi Krümmer-Schalldämpfer aus Silikon. Passend für viele 2-Takt Motorräder: Beta, Husaberg, Husqvarna, KTM, Sherco, TM...



Modell	Farben	Art.Nr.	Preis
KTM, Husky, Beta 250/300	29x30mm schwarz/rot/blau/orange	012139	10,60
KTM, Husky 250/300	27x25mm schwarz/blau/orange	012140	10,00
KTM, Husky 65/85/125	23x21mm schwarz/blau/orange	012141	8,90
SHERCO 250/300	27x29mm schwarz/blau	012142	10,60
SHERCO 125	23,5x25,5mm schwarz/blau	012143	10,00
KTM, Husky 250/300	29x29x70mm schwarz/blau/orange	012144	12,20

Stahlraste mit Aluauflage

- Hauptkörper aus CNC-bearbeitetem Nickel-Chrom-Molybdän Stahl mit gehärteter Oberflächenbehandlung
- Austauschbare Pads aus Aluminiumlegierung 7075 T6 Ergal
- Austauschbare Pins aus Edelstahl AISI 304
- Komplett mit 2 verschiedenen Buchsen-Sets zur Einstellung der Fußrasten (Standard und niedriger / rückwärts)
- Inkl. Stopper-Schraube und Distanzscheiben zur Einstellung der Neigung
- Extremer Grip in jeder Einsatzsituation durch breitere Auflage, großartige Selbstreinigung dank breitem Mittelloch
- Inkl. Federn

Ersatzteil lieferbar

Preis: 259,90



Modell	Baujahr	Art. Nr.
Beta RR alle	05-19	CK1959UN
Beta RR alle	ab 20	CK1975UN
Fantic XX/XE XXF/XEF	21-23	CK1958UN
Fantic XX/XE XXF/XEF	ab 23	CK1982UN
Gas Gas alle	bis 19	CK1958UN
Gas Gas ab 125ccm	ab 21	CK1964UN
Honda CR 125/250	02-07	CK1956UN
Honda CRF 250/450	ab 02	CK1956UN
Husaberg alle	bis 2014	CK1959UN
Husqvarna TC 125 / FC alle	14-15	CK1959UN
Husqvarna TC 125 / FC alle	ab 16	CK1964UN
Husqvarna TC250/TE/FE alle	14-16	CK1959UN
Husqvarna TC250/TE/FE alle	ab 17	CK1964UN
Kawasaki KX 125/250	05-07	CK1957UN
Kawasaki KX-F 250	04-05	CK1959UN
Kawasaki KX-F 250	06-18	CK1957UN
Kawasaki KX-F 450	2016	CK1959UN
Kawasaki KX-F 450	07-18	CK1957UN
KTM SX / SXF alle	98-15	CK1959UN
KTM EXC / EXCF alle	98-16	CK1959UN
KTM SX / SXF alle	ab 16	CK1964UN
KTM EXC / EXCF alle	ab 17	CK1964UN
Rieju Enduro	ab 21	CK1958UN
Sherco SE alle	ab 11	CK1959UN
Suzuki RM-Z 250	04-08	CK1959UN
Suzuki RM-Z 450	05-08	CK1959UN
Suzuki RM 125/250	03-08	CK1958UN
TM alle	bis 07	CK1958UN
Yamaha YZ-F/WR-F 125-450	98-22	CK1958UN
Yamaha YZ-F/WR-F 125-450	ab 23	CK1982UN

●●●CK-1955-UN für diese Rasten: 1956,1957,1958,1959,1982
●●●CK-1965-UN für diese Rasten: 1964,1975

Preis: 69,90

Verstellbare Umlenkung

- Entwickelt um die Hinterradaufhängung zu verändern, mehr Stabilität bei hoher Geschwindigkeit oder stärkere Reaktion bei langsamer Geschwindigkeit
- Es kann auch verwendet werden, um die Sitzhöhe zu verändern. Je nach Stoßdämpferlänge zwischen 25 und 35mm. In ca. 10mm Schritten einstellbar.
- Im Lieferumfang sind 4 Set Hülsen, Standard, +1mm, +2mm und +3mm
- Lieferung inkl. Lager und Dichtungen (außer Fantic+ Yamaha)
- Hergestellt aus 2024 und 6082 Aluminiumlegierung
- *Kein Lagerartikel, Lieferzeit 2-3 Wochen



Modell	Baujahr	Farbe	Art. Nr.	Preis
Beta RR Xtrainer	ab 10	rot	CK3126BT	299,90
Fantic XX/XE 125/250 ohne Lager	ab 21	rot	CK3113YH*	234,90
Fantic XX/XE 250/450 o. Lager	ab 21	rot	CK3095YH*	234,90
GAS GAS EC	18-19	rot	CK3140GG	299,90
Honda CRF 250 (2 einzelne Arme)	18-21	rot	CK3131HD*	299,90
Honda CRF 250 (2 einzelne Arme)	ab 22	rot	CK3137HD*	299,90
Honda CRF 450 (2 einzelne Arme)	17-20	rot	CK3131HD*	299,90
Honda CRF 450 (2 einzelne Arme)	ab 21	rot	CK3137HD*	299,90
Husqvarna TC/FC	2014	blau	CK3100KT	299,90
Husqvarna TC 125 / FC	2015	blau	CK3115KT	299,90
Husqvarna TC 125 / FC	16-18	blau	CK3143KT	299,90
Husqvarna TC 250	15-16	blau	CK3115KT	299,90
Husqvarna TC 250	17-18	blau	CK3143KT	299,90
Husqvarna TE/FE	14-16	blau	CK3100KT	299,90
Husqvarna TE/FE	2017	blau	CK3115KT	299,90
Husqvarna TE/FE	2018	blau	CK3143KT	299,90
KTM SX/SXF	11-14	orange	CK3100KT	299,90
KTM SX/SXF	15-18	orange	CK3115KT	299,90
Rieju Enduro	ab 21	rot	CK3140GG	299,90
Sherco SE alle	bis 2016	blau	CK3090SH	299,90
Sherco SE alle	ab 2017	blau	CK3120SH	299,90
Yamaha YZ 125/250 ohne Lager	ab 09	blau	CK3113YH*	234,90
Yamaha YZ-F 250/450 ohne Lager	ab 09	blau	CK3095YH*	234,90

E-Teile Stahlraste

Im Teile Set sind alle Teile bis auf den Grundkörper enthalten. Somit kann die Raste wieder in einen neuwertigen Zustand versetzt werden.



Größere Wasserpumpe

Größeres Wasserpumpenrad für höheren Wasserdurchsatz. Erhöht die Kühlleistung und beugt thermischen Schäden vor. Hergestellt aus Alu 6082.

Lieferung besteht aus: Wasserpumpenrad, Abstandshalter, O-Ring und längeren Schrauben.

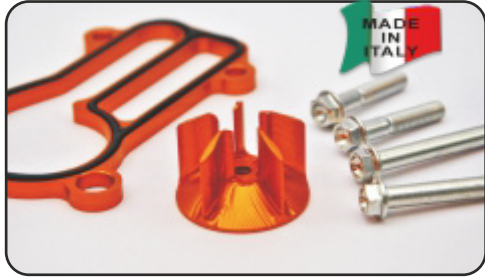

Modell	Baujahr	Farbe	Art. Nr.	Preis
Fantic XX/XE 125	ab 21	blau	CK0927YH	128,90
Fantic XXF/XEF 250	ab 21	blau	CK0933YH	108,90
Fantic XXF/XEF 450	ab 21	blau	CK0929YH	128,90
Honda CRF 250	ab 18	rot	CK0926HD	108,90
Honda CRF 450	ab 17	rot	CK0923HD	108,90
Husaberg TE 250/300	11-14	blau / orange	EK0920KT	96,90
Husqvarna TC / TE 250/300	15-16	blau / orange	EK0920KT	96,90
KTM SX/EXC 250/300	04-16	blau / orange	EK0920KT	96,90
KTM SXF 350	11-15	orange	EK0906KT	96,90
KTM EXC 350	12-16	orange	EK0906KT	96,90
KTM Freeride 350	12-17	orange	EK0906KT	96,90
Sherco X-Ride	13-19	blau	TK0919SH	61,50
Yamaha YZ 125	ab 05	blau	CK0927YH	128,90
Yamaha YZF 250	ab 19	blau	CK0933YH	108,90
Yamaha YZF 450	ab 14	blau	CK0929YH	128,90



Einstellschrauben Keihin Vergaser PWK 33/39

Die Schrauben ermöglichen Standgas und Gemisch ohne Werkzeug einzustellen. Aus CNC bearbeitetem Alu 7075 T6 hergestellt.

Preis Standgasschraube: 9,90

Gemischschraube: 14,90

Modell	Farbe	Art.Nr.
Standgas Schraube		
Keihin PWK 33 / 39	rot/blau/orange/schwarz	AA0001KH+Farbe
Gemischschraube		
Keihin PWK 33 / 39	rot/blau/orange/schwarz	AA0068KH+Farbe



Zusatzvolumen Keihin Vergaser FCR

Zusatzvolumen für die Schwimmerkammer im Bereich der Hauptdüse. Durch die Volumenvergrößerung wird verhindert, dass der Vergaser bei harten Landungen oder bei großen Wellen keinen Sprit bekommt. Aus CNC-bearbeitetem Alu 2011 hergestellt.

Passend für alle Keihin FCR Vergaser.

Preis: 18,90



AA0107KHR

Ventilkappe

Aluminium Ventilkappe mit Dichtung.

Rot: AA4011UNR

Blau: AA4011UNB

Gold: AA4011UNG

Preis: 6,30



Silikon Ventilkappe

Silikon Ventilkappe zum schnellen und einfachen Prüfen des Luftdrucks.

Die Kappe kann ohne zu Drehen einfach abgezogen und wieder aufgesteckt werden.

Preis: 2,50



006009+Farbe

Mutter für Reifenhalter

Farbig eloxierte Mutter für Reifenhalter.

Lieferbare Farben: rot; blau; gold; orange; silber

Artikelnummer: 006007+Farbe

Preis: 4,00



Luftdruckprüfer Delay

Luftdruckprüfer mit oder ohne Ablassventil. Ein flexibler Schlauch vereinfacht das Prüfen.

Es gibt zwei unterschiedliche Skalen:

Für Trial bis max. 1 Bar

Für MX bis max. 2,5 Bar

Preis: mit Ablassventil 59,90

Preis: ohne Ablassventil 49,90

Trial mit Ablassventil D00500

Trial ohne Ablassventil D00510

MX mit Ablassventil D00505

MX ohne Ablassventil D00520

Luftdruckprüfer Hebo

Analoger Prüfer mit Aufbewahrungstasche.

Es gibt zwei unterschiedliche Skalen:

Für Trial bis max. 1 Bar

Für MX bis max. 4 Bar

Preis: 45,00



MX
HH8311

Trial
HH8310

Tasche Luftdruckprüfer

Aufbewahrungstasche für Luftdruckprüfer. Schützt vor Beschädigung und Verschmutzung. Tasche hat eine Schlaufe um diese z.B. an der Gürteltasche zu befestigen.

Preis: 10,50



D00495

60+65 ccm

Preis: 24,90

Farben:
violett-pink Art.Nr. D07002V
schwarz-grau Art.Nr. D07002G



Neopren Gabelmanschette



Trial

Preis: 24,90

Farben:
schwarz-grau Art.Nr. D07001G
schwarz-schwarz Art.Nr. D07001S
schwarz-blau Art.Nr. D07001B
schwarz-rot Art.Nr. D07001R

Enduro+MX

Preis: 29,90

Farben:
violett-pink Art.Nr. D07100V
schwarz-rot Art.Nr. D07100R
schwarz-blau Art.Nr. D07100B
schwarz-grau Art.Nr. D07100G
schwarz-schwarz Art.Nr. D07100S

Das immer wiederkehrende Problem, undichte Gabelsimmeringe. Der Auslöser dafür ist der Schmutz, der beim Fahren an die Gleitrohre gespritzt wird. Um dies zu verhindern haben wir eine Lösung. Gabelmanschette aus einem hochwertigen Neopren, das absolut staub- und schmutz- undurchlässig ist. Die Manschette wird zuerst zusammengeklebt und dann noch zusätzlich vernäht, damit auch über die Naht kein Schmutz eindringen kann. Um die Manschette vor Beschädigungen zu schützen empfiehlt es sich, einen Steinschlagschutz zu montieren. Auch für Upside-down-Gabeln geeignet. Es gibt drei unterschiedliche Größen: Kindermotorräder, Trial und Enduro/MX. Diese Manschetten sind von der Größe universal und passen auf alle Gabeln.

Carbon Auspuffschutz

Schützt vor Verbrennungen. Sieht super aus. Inkl. Anbausatz.
Universal passend.

Preis: 46,90



Auspuffstopfwohle

Extrem temperaturbeständig;
einfache Handhabung; lange
Lebensdauer; geräuschdämmend.
Verhindert Schwingungsbrüche
des Siebrohres.
Menge: 250g
Preis: 8,99



Helmfutterreiniger

Der Helmfutterreiniger erfüllt vier Aufgaben.
- er beseitigt Schmutz aus dem Helmfutter.
- entfernt unangenehme Gerüche aus dem Helmfutter.
- Bakterien und Keime werden abgetötet.
- schützt das Haar mit Proteinen. (gleich wie ein Shampoo)
Der Reiniger ist für alle Arten von Helmen. Es ist auch
möglich den Reiniger bei Stiefeln und Schuhen zu
verwenden.

Preis: 15,90

●●●D06960

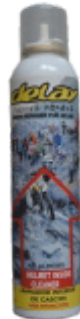

Stiefelspray

Spezialspray für Wildleder Stiefel. Schützt und pflegt das Leder.
Erhöht die Geschmeidigkeit und macht es wasserabweisend.

Preis: 9,20

●●●D06950



Kleber Griffgummi

Spezialkleber für Griffgummi. Verhindert
ein Rutschen oder Drehen des Gummis.
Klebstoff haftet nach ca. 30-90 Sekunden
Inhalt 20 gr.

Preis: 23,90

●●●AR12992



Auspuffstopfen

Um den Auspuff beim Waschen oder
Transport zu verschließen, damit kein
Wasser eindringen kann.

Durchmesser Preis
19-38mm 7,20
24-48mm 8,35

●●●AR10901



●●●AR13904

Wasserkühler

Zusatz Wasserkühler. Dieser wird einfach in
einen Kühlerschlauch eingesetzt. Reduziert
die Wassertemperatur um bis zu 10%.

Preis: 25,50

●●●HI1090R

●●●HI1090S

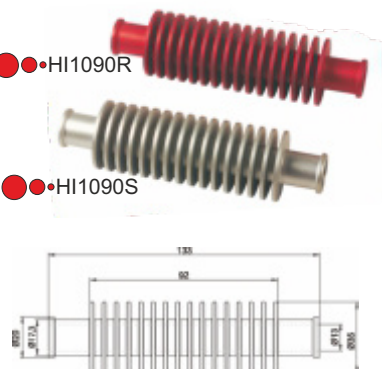

Benzinschlauch schwarz

Größe	Art.Nr.	Preis
5x8 10 Meter	AR01922/10	21,00
6x9 10 Meter	AR01958/A/10	24,30
7x10 10 Meter	AR01922/A/10	24,45



Gehäuse Schutz

Verhindert eine Beschädigung am Gehäuse durch die Kette. Gefertigt aus sehr stabilem Polymer Kunststoff.

Preis: 25,90

Modell	Baujahr	Farbe	Art.Nr.
Honda			
CRF 250	10-16	rot	CP0048HD
CRF 450	02-07	rot	CP0065HD
CRF 450	09-16	rot	CP0066HD
Suzuki			
RMZ 450	08-16	rot	CP0044SZ

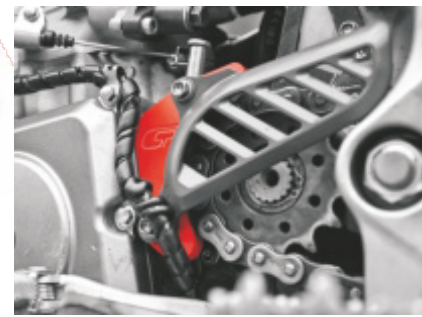

Betriebsstundenzähler

Zur genauen Laufzeiterfassung Ihres Motors. Für alle Fahrzeuge und Geräte mit Zündkerzenstecker geeignet. Keine separate Stromversorgung notwendig. Daten auf Display jederzeit lesbar. Einfach zu montieren über 2 Schrauben oder Aufkleber. Das Kabel muss am Kerzenstecker befestigt werden.

Technische Daten: Größe: 54 x 36 x 15 mm

Rekord bis zu 9999.9 Stunden und Standby Zeit bis zu 20,000 Stunden.

Auflösung: 0,1 Stunden, Gewicht: 0,04 kg, wasserdicht

Lieferumfang: 1 x Betriebsstundenzähler, 1 x Anschlusskabel (ca. 1,0m), 2 x Schraube, 1x Aufkleber.

Preis: 21,90



●●●BZ006

Betriebsstundenzähler Vibration

Zur genauen Laufzeitmessung Ihres Motors. Für alle Fahrzeuge und Geräte geeignet. Der Zähler startet wenn der Motor zu laufen beginnt. Die Intensität, ab welcher die Laufzeit beginnt, ist einstellbar. Kein separates Kabel oder Stromversorgung notwendig. Daten auf Display jederzeit lesbar. Einfach zu montieren über Aufkleber. Resetknopf um neue Messung zu starten.

Technische Daten: Größe: 68 x 33 x 14 mm

Rekord bis zu 9999.9 Stunden und Standby Zeit bis zu 45,000 Stunden.

Auflösung: 0,1 Stunden, Gewicht: 0,05 kg, wasserdicht

Lieferumfang: 1 x Motorrad Betriebsstundenzähler, 1x Aufkleber

Preis: 29,90



●●●BZ016

Notaus wasserdicht

Universal Notaus wasserdicht. Anschluss über zwei Kabel. Schließer Funktion.

Preis: 27,90

●●●D00191



Notaus

Universal Notaus. Anschluss über ein Kabel. Masse über die Schelle. Schließer Funktion.

Preis: 7,90

●●●D00193



Startknopf wasserdicht

Universal Startknopf wasserdicht. Anschluss über zwei Kabel. Schließer Funktion.

Preis: 27,90

●●●D00192



Notaus mit Reißleine

Neuer Notaus mit Reißleine. Die Besonderheit ist, der Abstellknopf wird über einen Magnet gehalten. Dadurch ergeben sich einige Vorteile gegenüber herkömmlichen Schaltern mit Gummikappe. Sicherer Halt, keine Alterung des Knopfes, einfacheres und schnelleres Anbringen nach einem Sturz (Zeitgewinn), 100% wasserdicht, kompaktere Bauweise (niedriger), Leine und Knopf als E-Teil zu beziehen. Ideal für ATV, Gespann, Automatik und Trial. Das Band ist starr.

Der Schalter funktioniert als Schließer.

Preis: 42,90

●●●D0018MX

Notaus mit Reißleine für Elektrofahrzeuge

Neuer Notaus mit Reißleine. Die Besonderheit ist, der Abstellknopf wird über einen Magnet gehalten. Dadurch ergeben sich einige Vorteile gegenüber herkömmlichen Schaltern mit Gummikappe. Sicherer Halt, keine Alterung des Knopfes, einfacheres und schnelleres Anbringen nach einem Sturz (Zeitgewinn), 100% wasserdicht, kompaktere Bauweise (niedriger), Leine und Knopf als E-Teil zu beziehen. Das Band ist flexibel.

Preis: 52,90

●●●D0018E

Band mit Magnet

Starres Ersatzband mit Magnetknopf. ●●●D00195

Flexibles Ersatzband mit Magnetknopf. ●●●D00190S

Preis: 17,90

Band

Starres Ersatzband ●●●D00194

Flexibles Ersatzband ●●●D00189S

Preis: 9,50



Braktec ist Erstausrüster bei vielen Marken wie z.B. Gas Gas oder Husqvarna. Sie bekommen bei uns die original Teile von Braktec.

Kupplungspumpe

Kupplungspumpe mit einstellbarem Hebel und Klappschelle. Leitungsanschluss auf der Rückseite M10x1. Kolbendurchmesser 9,5mm. Inkl. Gummikappe, schützt das Hebelgelenk vor Schmutz und Verschleiß. Passend für viele Offroadmotorräder. Zur Verwendung von Bremsflüssigkeit.

Preis: 209,90



Bremspumpe

Bremspumpepumpe mit einstellbarem Hebel und Klappschelle. Leitungsanschluss auf der Rückseite M10x1. Kolbendurchmesser 11mm. Verwendung von Bremsflüssigkeit. Inkl. Gummikappe, schützt das Hebelgelenk vor Schmutz und Verschleiß. Passend für viele Offroadmotorräder.

Preis: 209,90



Original Enduro Braktec Ersatzteile

Kupplungspumpe		
Bezeichnung	Art.Nr.	Preis
Ersatzhebel	849077M01	40,50
Klemmschelle	839033M00	24,50
Kolben Reparatur Satz	853125M00	39,50
Deckel mit Membrane	858070M01	24,70

Original Enduro Braktec Ersatzteile

Bremspumpe		
Bezeichnung	Art.Nr.	Preis
Ersatzhebel	849078M01	45,90
Klemmschelle	839033M00	24,50
Kolben Reparatur Satz	853104M00	39,90
Deckel mit Membrane	858070M01	24,70



Abbildungsbeispiele:

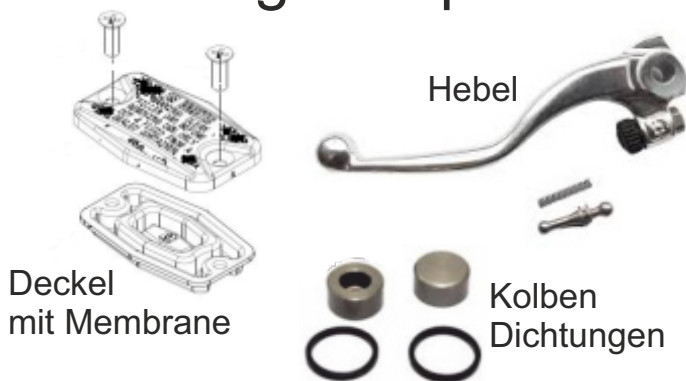

Bremszange

Komplette leichte und stabile Bremszange inkl. Bremsbeläge. Schwimmend gelagert mit zwei 25mm Ø Kolben. Standard Bremsbeläge. Inklusive Adapter, daher ist die Montage einfach. Am Adapter kann auch ein Sensor angebracht werden. Leitungsanschluss M10x1. Verwendbar für Scheibengröße von 240mm - 320mm und von 2,7mm - 3,7mm. Passend für fast alle Offroadmotorräder.

Preis: 299,90



Original Enduro Braktec Ersatzteile

Bremszange		
Bezeichnung	Art.Nr.	Preis
Kolben und Dichtungen	853097M00	48,90
Dichtungen ohne Kolben	825001M00	18,50
Pin Set für Bremsbeläge	844004M00	16,90

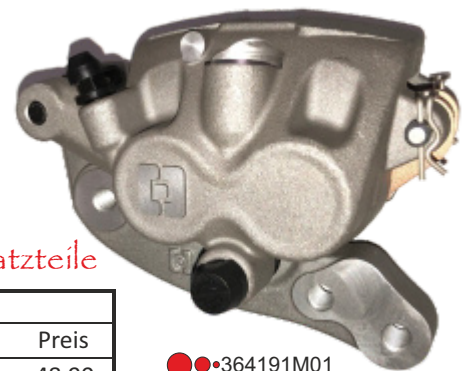

Seit 1971 produziert die Firma Nils qualitativ hochwertige Hochleistungsschmiermittel. Das Zweirad ist die große Leidenschaft. In vielen Jahren Tätigkeit an der Seite der weltweit bedeutendsten Teams auf den anspruchsvollsten Rennstrecken und auf den schwierigsten Trial-Sektionen in ganz Europa hat sich Nils ein umfassendes technologisches Know-How angeeignet, das es Nils gestattet, den Kunden immer bessere Produkte zur Verfügung zu stellen und so auch zum Erfolg der Teams beizutragen. Flexibilität ist die Stärke. Das F&E-Labor (F&E = Forschung & Entwicklung) sieht Nils als ein Mittel zur Entwicklung individueller Produkte.

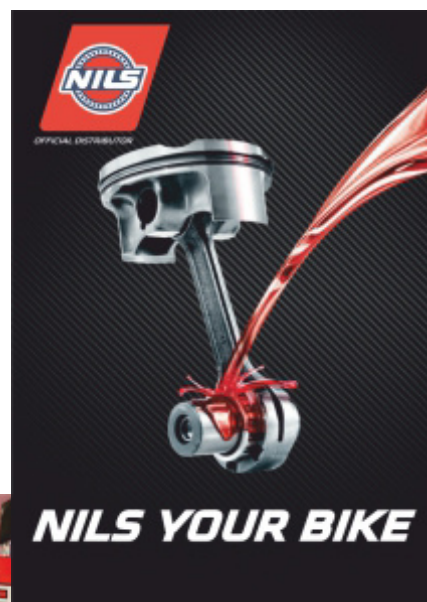

4-Taktöl Race

100% Mehrbereichs Syntheseöl (PAO) speziell für 4T Hochleistungsmotoren. RACE gewährleistet dank streng ausgewählten synthetischen Rohstoffen und Zusätzen neuester Technologie eine optimale Schmierung im Einsatz bei 4T Wettbewerbs und Serienmotoren unter extremen Belastungen und bei hohen Temperaturen. RACE garantiert einen idealen Reibungskoeffizient für Ölbadkupplungen.

Viskosität	Gebinde	Art.Nr.	Preis	Kartoninhalt	Spezifikation
5W30	1 Liter	053315	27,50	20 Dosen auch Einzelabgabe möglich	JASO MA2, API SN
5W30	4 Liter	053644	104,90	4 Kanister auch Einzelabgabe möglich	JASO MA2, API SN
5W30	50kg / 58,8 Liter	053318	auf Anfrage	1 Fass	JASO MA2, API SN
5W30	180kg / 211,8 Liter	053319	auf Anfrage	1 Fass	JASO MA2, API SN
5W40	1 Liter	053165	28,50	20 Dosen auch Einzelabgabe möglich	JASO MA2, API SN
5W40	4 Liter	053645	109,90	4 Kanister auch Einzelabgabe möglich	JASO MA2, API SN
5W40	50kg / 58,8 Liter	053200	auf Anfrage	1 Fass	JASO MA2, API SN
5W40	180kg / 211,5 Liter	053201	auf Anfrage	1 Fass	JASO MA2, API SN
10W40	1 Liter	054115	21,90	20 Dosen auch Einzelabgabe möglich	JASO MA2, API SN
10W40	50kg / 58,3 Liter	054147	auf Anfrage	1 Fass	JASO MA2, API SN
10W40	180kg / 210 Liter	054148	auf Anfrage	1 Fass	JASO MA2, API SN
10W50	1 Liter	051140	24,50	20 Dosen auch Einzelabgabe möglich	JASO MA2, API SN
10W50	4 Liter	053646	92,90	4 Kanister auch Einzelabgabe möglich	JASO MA2, API SN
10W50	50kg / 58,3 Liter	051143	auf Anfrage	1 Fass	JASO MA2, API SN
10W50	180kg / 210 Liter	051144	auf Anfrage	1 Fass	JASO MA2, API SN
10W60	1 Liter	051754	31,90	20 Dosen auch Einzelabgabe möglich	JASO MA2, API SN
10W60	4 Liter	053647	122,90	4 Kanister auch Einzelabgabe möglich	JASO MA2, API SN
10W60	50kg / 58,3 Liter	051756	auf Anfrage	1 Fass	JASO MA2, API SN
10W60	180kg / 210 Liter	051757	auf Anfrage	1 Fass	JASO MA2, API SN



4-Taktöl Road

ROAD ist ein synthetisches Universal- Leichtlauf-Motoröl speziell für 4-Takt Motorräder. ROAD garantiert durch optimale Schmierung einen hohen Verschleisschutz auch bei hohen Temperaturen, ist kaltstartfreundlich und gewährleistet einen idealen Reibungskoeffizienten für Ölbadkupplungen.

Viskosität	Gebinde	Art.Nr.	Preis	Kartoninhalt	Spezifikation
5W40	1 Liter	052643	17,90	20 Dosen auch Einzelabgabe möglich	JASO MA2, API SL
5W40	4 Liter	053653	67,90	4 Kanister auch Einzelabgabe möglich	JASO MA2, API SL
5W40	50kg / 58,7 Liter	052645	auf Anfrage	1 Fass	JASO MA2, API SL
5W40	180kg / 211,3 Liter	052646	auf Anfrage	1 Fass	JASO MA2, API SL
10W30	1 Liter	051751	18,90	20 Dosen auch Einzelabgabe möglich	JASO MA2, API SM
10W30	18kg / 21,0 Liter	052926	339,90	1 Fass	JASO MA2, API SM
10W30	50kg / 58,5 Liter	051752	auf Anfrage	1 Fass	JASO MA2, API SM
10W30	180kg / 210,5 Liter	051753	auf Anfrage	1 Fass	JASO MA2, API SM
10W40	1 Liter	051727	16,90	20 Dosen auch Einzelabgabe möglich	JASO MA2, API SN
10W40	4 Liter	053650	63,90	4 Kanister auch Einzelabgabe möglich	JASO MA2, API SN
10W40	50kg / 57,1 Liter	051731	auf Anfrage	1 Fass	JASO MA2, API SN
10W40	180kg / 205,7 Liter	051732	auf Anfrage	1 Fass	JASO MA2, API SN
10W50	1 Liter	053862	19,90	20 Dosen auch Einzelabgabe möglich	JASO MA, API SG
10W50	4 Liter	053740	74,90	4 Kanister auch Einzelabgabe möglich	JASO MA, API SG
10W50	50kg / 58,3 Liter	053634	auf Anfrage	1 Fass	JASO MA, API SG



4-Taktöl Off Road

OFF ROAD ist ein synthetisches Universal-Leichtlauf-Motoröl speziell für 4-Takt-Motorräder. OFF ROAD garantiert durch optimale Schmierung einen hohen Verschleisschutz auch bei hohen Temperaturen, ist kaltstartfreundlich und gewährleistet einen idealen Reibungskoeffizienten für Ölbadkupplungen.

Viskosität	Gebinde	Art.Nr.	Preis	Kartoninhalt	Spezifikation
10W40	1 Liter	052924	18,90	20 Dosen auch Einzelabgabe möglich	JASO MA2, API SN
10W40	4 Liter	053654	72,90	4 Kanister auch Einzelabgabe möglich	JASO MA2, API SN
10W40	50kg / 57,1 Liter	053028	auf Anfrage	1 Fass	JASO MA2, API SN
10W40	180kg / 205,7 Liter	053029	auf Anfrage	1 Fass	JASO MA2, API SN
10W50	1 Liter	053863	22,90	20 Dosen auch Einzelabgabe möglich	JASO MA, API SG
10W50	4 Liter	053864	87,50	4 Kanister auch Einzelabgabe möglich	JASO MA, API SG
10W50	50kg / 58,0 Liter	053834	auf Anfrage	1 Fass	JASO MA, API SG



2-Taktöl Duo Synt R

Vollsynthetisches Zweitaktöl für Hochleistungsmotoren speziell entwickelt für die neueste Generation von Motoren mit Öleinspritzung und Vergaser. DUO SYNT R verhindert Verschmutzung der Zündkerzen, garantiert einen hohen Grad an Sauberkeit im Motor und Auspuffsystem. Minimiert Reibung und Verschleiß und garantiert eine optimale Motorleistung. DUO SYNT R vermischt sich sofort mit Benzin, 95/98 Oktan, Super Plus und Wettbewerbsbenzin. Mischungsverhältnis je nach Empfehlung der Motorenhersteller beibehalten. **Durch einen grünen Zusatzstoff im Öl erhält der Kraftstoff nach dem Mischen eine Blaufärbung, somit ist es leichter ersichtlich, ob sich schon Öl im Kraftstoff befindet.**

Spezifikation: API:TC • JASO:FD • ISO L EGD

Gebinde	Art.Nr.	Preis	Kartoninhalt
1 Liter	053929	29,90	20 Dosen auch Einzelabgabe möglich
18kg / 20,4 Liter	051947	auf Anfrage	1 Kanister



2-Taktöl Duo Synt S

Vollsynthetisches Zweitaktöl für Hochleistungsmotoren entwickelt für die neueste Generation von Motoren. DUO SYNT S verhindert Verschmutzung der Zündkerzen, garantiert einen hohen Grad an Sauberkeit im Motor und Auspuffsystem. Minimiert Reibung und Verschleiß und garantiert eine optimale Motorleistung. DUO SYNT S vermischt sich sofort mit Benzin, 95/98 Oktan, Super Plus und Wettbewerbsbenzin. Mischungsverhältnis je nach Empfehlung der Motorenhersteller beibehalten. **Durch einen blauen Zusatzstoff im Öl erhält der Kraftstoff nach dem Mischen eine Blaufärbung, somit ist es leichter ersichtlich, ob sich schon Öl im Kraftstoff befindet.**

Spezifikation: API:TC • JASO:FD • ISO L EGD

Gebinde	Art.Nr.	Sonderpreis	Kartoninhalt
5kg / 5,6 Liter	051592	109,90	1 Kanister

**Sonderpreis
Solange Vorrat reicht**



2-Taktöl Duo Synt JET (Einspritzung)

Vollsynthetisches Zweitaktöl entwickelt für Hochleistungsmotoren mit Einspritzung der neuesten Generation. DUO SYNT Jet verhindert Verschmutzung der Zündkerzen, garantiert einen hohen Grad an Sauberkeit im Motor und Auspuffsystem. Minimiert Reibung und Verschleiß und garantiert eine optimale Motorleistung. DUO SYNT Jet vermischt sich sofort mit Benzin, 95/98 Oktan, Super Plus und Wettbewerbsbenzin. Mischungsverhältnis je nach Empfehlung der Motorenhersteller beibehalten. **Durch einen blauen Zusatzstoff im Öl erhält der Kraftstoff nach dem Mischen eine Blaufärbung, somit ist es leichter ersichtlich, ob sich schon Öl im Kraftstoff befindet.**

Spezifikation: API:TC • JASO:FD • ISO L EGD

Gebinde	Art.Nr.	Preis	Kartoninhalt
1 Liter	053484	29,90	20 Dosen auch Einzelabgabe möglich



2-Taktöl Duo Mix

DUO MIX ist ein synthetisches Schmiermittel für Zweitaktmotoren. DUO MIX sichert eine perfekte Verbrennung, eine optimale Schmierung und einen vollen Motorschutz. DUO MIX sichert außerdem eine Reduzierung der Rauchemissionen, vor allem im Kaltzustand. DUO MIX dient sowohl für momentane Mischungen wie auch für Mischautomaten. Es wird empfohlen, die vom Motorhersteller vorgeschriebenen Mischverhältnisse einzuhalten. **Durch einen roten Zusatzstoff im Öl erhält der Kraftstoff nach dem Mischen eine Rotfärbung, somit ist es leichter ersichtlich, ob sich schon Öl im Kraftstoff befindet.**

Spezifikation: API:TC • JASO:FD • ISO L EGD

Gebinde	Art.Nr.	Preis	Kartoninhalt
1 Liter	051079	17,90	20 Dosen auch Einzelabgabe möglich
4 Liter	053655	67,90	1 Kanister
100ml	051074	3,70	50 Flaschen im Display Karton auch Einzelabgabe möglich

**100ml Flasche
für unterwegs**



Getriebeöl Clutch

CLUTCH ist ein leistungsfähiges 10W/35 Öl, welches ein einwandfreies Funktionieren von Ölbadkupplungen gewährleistet. CLUTCH schützt alle Bestandteile des Getriebes und Kupplung effektiv gegen Korrosion und Rost. CLUTCH ist ein ideales Öl für alle Motorräder, bei denen Kupplung und Getriebe vom Motoröl getrennt sind, sowie für alle 2-Takt Getriebe. Dank der im Motorsport ausgereiften Erfahrung können die Wechselintervalle der Kupplung bei Anwendung von CLUTCH wesentlich verlängert werden, wobei die Leistung der Kupplung unverändert hoch bleibt.

Gebinde	Art.Nr.	Preis	Kartoninhalt
1 Liter	051018	16,90	20 Dosen auch Einzelabgabe möglich
18kg / 20,3 Liter	051020	309,90	1 Kanister



Getriebeöl Clutch Trial / Extrem Enduro

Synthetisches Getriebeöl entwickelt für alle 2- und 4- Takt Hochleistungsmotorräder, die über ein separates Getriebe verfügen. Ermöglicht ein schnelles Schalten. Bietet ein hervorragendes Gefühl für die Kupplung und unterstützt das Trennen. Nimmt extreme Temperaturen, Scherkräfte und Druckbelastungen auf. Ein hoher Verschleißschutz unter allen Einsatzbedingungen. Ist bestens für Trialmotorräder oder fürs Extrem Enduro geeignet.

Gebinde	Art.Nr.	Preis	Kartoninhalt
1 Liter	051698	25,50	20 Dosen auch Einzelabgabe möglich
5kg / 5,9 Liter	053155	129,90	1 Kanister - solange Vorrat reicht
18kg / 21,2 Liter	051699	449,90	1 Kanister



Transmission

TRANSMISSION 80W/90 ist ein Öl für mechanische Antriebe, Hypoid-Differentialgetriebe sowie Schaltungen, die unter extremen Einsatzbedingungen mit hohen Belastungen arbeiten. TRANSMISSION ist ein Hochleistungs-Extreme-Pressure-Schmierstoff, der in der Lage ist, effizienten Schutz vor Verschleiß und Festlaufen zu bieten, und eine optimale Fließfähigkeit bei niedrigen und hohen Temperaturen beibehält. TRANSMISSION garantiert eine hohe Stabilität des Schmierfilms bei hohen Temperaturen, wobei etwaige Betriebsgeräusche reduziert werden. TRANSMISSION ist mit allen bei Schaltungen eingesetzten Dichtungen und Werkstoffen kompatibel, schützt die Oberflächen vor Korrosion und garantiert Langlebigkeit. Spezifikation: API: GL4&GL5

Viskosität	Gebinde	Art.Nr.	Preis	Kartoninhalt
80W90	1 Liter	052925	18,50	20 Dosen auch Einzelabgabe möglich



Gabelöl Fork

FORK ist ein Gabelöl mit hohem Viskositätsindex für höchstbeanspruchte Motorradgabeln. Garantiert optimale Dämpfung in allen Temperaturbereichen. Verhindert Schaumbildung und spezielle Additive sorgen für niedrige Reibwerte und schützen vor Korrosion. Verträglich mit handelsüblichen Dichtungen. Die FORK Öle 2,5W - 5W - 7,5W können untereinander gemischt werden, die Öle 4W, 10W und 15W nicht.

Viskosität	Gebinde	Art.Nr.	Preis	Kartoninhalt
SAE 2,5	1 Liter	051615	24,90	20 Dosen auch Einzelabgabe möglich
SAE 4	1 Liter	053936	28,50	20 Dosen auch Einzelabgabe möglich
SAE 4	50kg / 56,2 Liter	053939	auf Anfrage	1 Fass
SAE 5	1 Liter	051608	24,90	20 Dosen auch Einzelabgabe möglich
SAE 5	4 Liter	053656	87,90	4 Kanister
SAE 5	50kg / 56,2 Liter	051610	auf Anfrage	1 Fass
SAE 7,5	1 Liter	051612	24,90	20 Dosen auch Einzelabgabe möglich
SAE 10	1 Liter	051316	22,50	20 Dosen auch Einzelabgabe möglich
SAE 15	1 Liter	052955	22,50	20 Dosen auch Einzelabgabe möglich



Stoßdämpferöl Shock

SHOCK ist eine Flüssigkeit mit sehr hohem Viskositätsindex speziell formuliert für Federgabeln und Stossdämpfer der letzten Generation welche besondere Leichtgängigkeit benötigen. Entwickelt im Profi Motorsportbereich garantiert SHOCK optimale Funktion auch unter schwersten Bedingungen. SHOCK ist auf Basis von speziellen Grundölen und Additiven formuliert welche besten Schutz vor Verschleiß und Korrosion garantieren und optimale Funktionsweise sicherstellen. SHOCK ist mit allen Elastomeren kompatibel. Die SHOCK Produkte sind alle miteinander mischbar.

Viskosität	Gebinde	Art.Nr.	Preis	Kartoninhalt
SAE 2,5	1 Liter	051598	28,50	20 Dosen auch Einzelabgabe möglich
SAE 2,5	50kg / 56,2 Liter	053594	auf Anfrage	1 Fass
SAE 5	1 Liter	051602	28,50	20 Dosen auch Einzelabgabe möglich



Kettenspray Road

Vollsynthetisches Motorradkettenspray für extreme Bedingungen: O-Ring neutral, hohe Schleuderkräfte, kein Abtropfen, hohe Zugkräfte, haftfest, zieht keinen Staub an, wasserbeständig, reduziert den Verschleiss und garantiert eine hohe Lebensdauer der Kette und Kettenräder.

Gebinde	Art.Nr.	Preis	Kartoninhalt
400ml	050279	14,50	12 Dosen auch Einzelabgabe möglich



Kettenspray Off Road

Vollsynthetisches Off Road-Motorradkettenspray für extreme Bedingungen: O-Ring neutral, hohe Schleuderkräfte, kein Abtropfen, hohe Zugkräfte, haftfest, zieht keinen Staub an, wasserbeständig, reduziert den Verschleiss und garantiert eine hohe Lebensdauer der Kette und Kettenräder.

Gebinde	Art.Nr.	Preis	Kartoninhalt
400ml	050280	13,50	12 Dosen auch Einzelabgabe möglich



Kettenspray Bike Fahrrad

Hochleistungsschmierstoff, auf synthetischer Basis (PAO) mit Zusatz von PTFE. Exzellente Kriecheigenschaften, oxidationsstabil, druck- und temperaturbeständig. Greift Dichtungen und Kunststoffen nicht an, zieht keinen Staub an. Verhindert Verschleiß und schützt die Oberflächen vor Korrosion

Gebinde	Art.Nr.	Preis	Kartoninhalt
400ml	053411	14,50	12 Dosen auch Einzelabgabe möglich





Kettenspray Bike Fahrrad Dry

Hochleistungsschmierstoff, auf synthetischer Basis (PAO) mit Zusatz von PTFE. Kein Verschmieren, oxidationsstabil, druck- und temperaturbeständig. Greift Dichtungen und Kunststoffe nicht an, zieht keinen Staub an. Verhindert Verschleiß und schützt die Oberflächen vor Korrosion.

Gebinde	Art.Nr.	Preis	Kartoninhalt
400ml	054271	11,50	12 Dosen auch Einzelabgabe möglich

Ketten Reinger

Hochaktiver und biologisch abbaubarer Ketten- und Teilereiniger. Besonders wirksam bei fettigen und öligen Verschmutzungen. Durch die spezielle Formel dringt er in die kleinsten Zwischenräume ein, trocknet rückstandsfrei, wirkt aber nicht korrosiv. Perfekte Grundlage für die perfekte Kettenpflege. Geeignet für alle Arten von Ketten inkl. X-Ring, O-Ring und Z-Ring. Regelmäßiger Gebrauch in Kombination mit korrekter Schmierung (CHAIN-Linie) verlängert die Lebensdauer der Kette erheblich.

Gebinde	Art.Nr.	Preis	Kartoninhalt
500ml	054431	14,50	12 Dosen auch Einzelabgabe möglich

Uni Lube

Universalschmiermittel für alle Motorradteile. Sehr gutes Kriechvermögen und beste Schmiereigenschaften. Ausgezeichnet für Wasserverdrängung, formt einen sehr resistenten Schmierfilm auf allen Metalloberflächen (auch für den Auspuff geeignet), entfernt Ablagerungen von alten Fetten, Verkrustungen und andere Rückstände (z.B. Asphalt). Löst eingeroostete und festgefressene mechanische Teile.

Gebinde	Art.Nr.	Preis	Kartoninhalt
400ml	053410	10,90	12 Dosen auch Einzelabgabe möglich

Silicon Race

SILICON RACE Spray ist das spezielle Produkt für Instandhaltung und Pflege Ihrer Maschine. Konserviert und verleiht allen Kunststoff- und Gummiteilen neuen Glanz. Ausserdem als Universal-Schmierstoff in einem Temperaturbereich von -60°C bis +250°C mit schützenden und isolierenden Eigenschaften für jegliche Maschinenteile einsetzbar. Schützt alle Metalle und Chromteile gegen Korrosion. Entspricht der Richtlinie NSF H1.

Gebinde	Art.Nr.	Preis	Kartoninhalt
400ml	050078	14,50	12 Dosen auch Einzelabgabe möglich

Bremsenreiniger

Zur kraftvollen und schnellen Entfernung von Ölen, Fetten, Verharzungen, Korrosion, Abrieb und anderen Verunreinigungen an Bremsen, Kupplungsteilen, Motor und Getriebeteilen, Lagerschalen usw. Hinterlässt eine völlig trockene, rückstandsfreie Oberfläche. Übermäßigen Gebrauch auf Gummi und Lack vermeiden. Teile grosszügig einsprühen und ablaufen lassen. An der Luft trocknen lassen oder abwischen.

Gebinde	Art.Nr.	Preis	Kartoninhalt
500 ml	050573	9,90	12 Dosen auch Einzelabgabe möglich

Luftfilter Öl

AIR FILTER ist ein Öl, das die Leistung des Luftfilters (Schaumstoff-Filter) verbessert und die Luftdurchlässigkeit beibehält. Die Luftzufuhr bleibt konstant und sauber und garantiert eine höhere Leistung des Motors und verleiht ihm mehr Kraft. Es hält Staub, Schlamm und Sand zurück – dadurch bleibt der Luftfilter länger vor Verunreinigungen geschützt. Zudem verhindert es das Eindringen von Wasser.

Gebinde	Art.Nr.	Preis	Kartoninhalt
1 Liter	051733	22,90	12 Dosen auch Einzelabgabe möglich

Luftfilter Spray

AIR FILTER ist ein Öl, das die Leistung der Luftfilters (Schaumstoff-Filter) verbessert und die Luftdurchlässigkeit beibehält. Die Luftzufuhr bleibt konstant und sauber und garantiert eine höhere Leistung des Motors und verleiht ihm mehr Kraft. Es hält Staub, Schlamm und Sand zurück – dadurch bleibt der Luftfilter länger vor Verunreinigungen geschützt. Zudem verhindert es das Eindringen von Wasser. Das Luftfilterspray ist in der Handhabung sehr einfach, da das Aufsprühen schnell und einfach funktioniert und kein separates Behältnis benötigt wird wie beim Luftfilteröl.

Gebinde	Art.Nr.	Preis	Kartoninhalt
600 ml	053727	17,50	12 Dosen auch Einzelabgabe möglich

Bremsflüssigkeit Dot 4 / 5.1

BRAKE FLUID ist ein Hochleistungsfluid für den Einsatz bei allen hydraulischen Bremssystemen von Motorrädern, Fahrzeugen mit oder ohne ABS und ähnlichen Bremssystemen und für Scheibenbremsen welche unter hohen Einsatztemperaturen arbeiten.

Viskosität	Gebinde	Art.Nr.	Preis	Kartoninhalt	Spezifikation
DOT 4	250ml	051582	6,50	32 Dosen auch Einzelabgabe möglich	FMVSS 571.116 DOT 4+3, SAE J 1703 und ISO 4925.
DOT 5.1	250 ml	053494	7,50	32 Dosen auch Einzelabgabe möglich	SAE J1703, J 1704 FMVSS 116 DOT 3+4, DOT 5.1.



Mineral Öl Hydraulic Command

HYDRAULIC COMMAND ist ein Hochleistungsfluid für hydraulische Brems- und Kupplungssysteme, für die ein Mineralöl vorgeschrieben ist. Es garantiert ausgezeichnete Stabilität bei niedrigen und hohen Temperaturen, wobei die Funktionstüchtigkeit unter allen Bedingungen aufrechterhalten wird. Optimale Alterungsbeständigkeit und Kompatibilität mit den Dichtungen. Verwendung im Motorrad und Fahrrad Bereich. Ölfarbe rot.

Gebinde	Art.Nr.	Preis	Kartoninhalt
250ml	052921	9,50	32 Dosen auch Einzelabgabe möglich



Solvent Rost Löser

SOLVENT ist ein auf Kohlenwasserstoffbasis aufgebauter aktiver Rostlöser.

EIGENSCHAFTEN: sehr gutes Kriechvermögen; sehr gut rostlösend; wasserverdrängend; Gleitfähigkeit durch Festschmierstoffe; guter Korrosionsschutz durch Filmbildung. SOLVENT ist ein Mehrzweckcompound zum schnellen Lockern und Lösen von festgerosteten und verharzten Schraubverbindungen, Bolzen, Stiften, Keilen, Fuehrungen, Federn, Scharnieren, Gelenken und Schlössern. SOLVENT besitzt Dewatering-Eigenschaften, wodurch Feuchtigkeitsschichten unterwandert und Wasserfilme verdrängt werden.

Gebinde	Art.Nr.	Preis	Kartoninhalt
500ml	050542	11,90	12 Dosen auch Einzelabgabe möglich



Special FOAM Reiniger

Reiniger SPECIAL FOAM ist ein Universalreiniger mit Lebensmittelzertifizierung A1, in Form von aufsprühbarem Schaum, ideal für die Reinigung von Glas, Edelstahl, Kunststoff oder eisenhaltigen Materialien. SPECIAL FOAM eignet sich auch für Polycarbonatoberflächen, wie z.B. Maschinen- oder Motorradverkleidungen, zur Reinigung des Fahrzeuges, vom Armaturenbrett bis zur Windschutzscheibe. Schmiert nicht, klebt nicht, trocknet streifenfrei auf. Im Büro: zur Reinigung von Bildschirmen, Telefonen, Tastaturen und PC-Gehäusen. Im Haushalt: reinigt Glas, Fenster (einschließlich der Rahmen), Fliesen, Kacheln, Resopalfächen, Toilettengarnituren, Edelstahlspülen, Sanitärarmaturen und Kochfelder aller Art. Entfernt wirkungsvoll Nikotin, Fett und Weichmacherrückstände.

Gebinde	Art.Nr.	Preis	Kartoninhalt
500ml	053735	9,90	12 Dosen auch Einzelabgabe möglich



Klebstoffentferner

REMOVE LABELS ist ein Spray, das mühelos Etiketten, Aufkleber und andere Klebstoffe von sämtlichen Oberflächen entfernt. Es ist physiologisch unbedenklich und für den Einsatz im Lebensmittel- und Pharmaziebereich geeignet.

Für Etiketten in Papierform: die gesamte Fläche einsprühen, einige Minuten warten und dann abwischen.

Für Etiketten in Plastikmaterialien: den Kunststoffteil möglichst entfernen, einsprühen, einige Minuten warten und den Klebstoff abwischen.

Achtung! Gummi, Plastik, Textilien oder Leder können vom Wirkstoff beschädigt werden. Für Oberflächen, welche mit dem Wirkstoff reagieren können, vorher einen Eignungstest durchführen!

Gebinde	Art.Nr.	Preis	Kartoninhalt
500ml	053733	11,90	12 Dosen auch Einzelabgabe möglich



ELCON 4000 Elektro

ELCON 4000 SPRAY ist ein Produkt, welches zum Reinigen und Schützen von Elektro- und Elektronikkontakten eingesetzt wird. ELCON klebt nicht auf Metallen und wirkt nicht korrodierend an elektrischen, bzw. elektronischen Bauteilen. Das Spray ist mit einem Röhrchen ausgestattet, um auch an schwierige zu erreichende Punkte zu kommen.

Gebinde	Art.Nr.	Preis	Kartoninhalt
400ml	050549	14,90	12 Dosen auch Einzelabgabe möglich



Luftfilter Reiniger

AIR FILTER CLEANER reinigt jede Art von Luftfilter (Schaumstoff-Filter). Beseitigt wirksam Staub, Schlamm, Sand und altes Öl, um den Filter für die Weiterverwendung wieder fit zu machen. AIR FILTER CLEANER führt weder zur Verformung noch zur Verhärtung des Filters. AIR FILTER CLEANER ist gebrauchsfertig.

Gebinde	Art.Nr.	Preis	Kartoninhalt
5 Liter	053151	69,90	1 Kanister



Motorradreiniger

MOTO CLEANER ist ein Reiniger ohne Lösungsmittel - entwickelt zur Reinigung von Motoren, Rahmen, Karosserie, Verkleidungsteilen. Biologisch leicht abbaubar (mehr als 90%) eingestuft. MOTO CLEANER greift, unter Beibehaltung der richtigen Verdünnung, folgende Materialien nicht an: lackierte, bemalte oder glasierte Oberflächen, Leichtmetalle, Kunststoffe wie Plexiglas oder Polycarbonat ANWENDUNGEN: Das Produkt wird aufgesprüht oder aufgepinselt.

MOTO CLEANER muss immer mit Wasser verdünnt werden. Mischungsverhältnis:

MOTO CLEANER : Wasser Motorreinigung 1:3 / Reinigung von PKW, Fahrrad und Motorrädern 1:30

Gebinde	Art.Nr.	Preis	Kartoninhalt
5 Liter	053150	69,90	1 Kanister



Motorrad Reiniger 100 Degrease

Entfettender Universalreiniger. Optimal geeignet für die Reinigung aller Oberflächen wie Carbon, Aluminium, Stahl, Kunststoff und Gummi. Direkt oder mit einem Schwamm oder Tuch auf die zu reinigenden Oberflächen auftragen, kurz einwirken lassen und danach mit Wasser nachspülen. Das Produkt nicht mit anderen Reinigern mischen, nicht auf heiße Oberflächen aufbringen und nicht in direkter Sonneneinstrahlung verwenden.

Gebinde	Art.Nr.	Preis	Kartoninhalt
750ml	053414	8,50	12 Flaschen auch Einzelabgabe möglich



Kühlflüssigkeit Konzentrat Polar

POLAR ist eine permanente Kühlflüssigkeit frei von Nitriten, Aminen und Phosphaten. POLAR erfüllt die strengsten Anforderungen für den Frostschutz von Motorkühlsystemen. POLAR verhindert Verschmutzungen und beseitigt Ablagerungen im Kühlkreislauf. POLAR wird mit demineralisiertem Wasser verdünnt (50% empfohlene Verdünnung). Farbe grün/gelb

Gebinde	Art.Nr.	Preis	Kartoninhalt
1 Liter	050516	9,50	12 Dosen auch Einzelabgabe möglich
5 Liter	050517	44,90	1 Kanister



Kühlflüssigkeit Konzentrat Polar Plus

POLAR PLUS ist eine permanente und organische Kühlflüssigkeit, die mit der innovativen OAT-Technologie (Organic Additive Technology) formuliert wurde und frei von Nitriten, Aminen und Phosphaten ist. Dank der innovativen Formulierung wurde der Siedepunkt der Kühlflüssigkeit erhöht und so der Wärmeaustausch erheblich verbessert. POLAR PLUS verhindert Verschmutzungen und beseitigt Ablagerungen im Kühlkreislauf. POLAR PLUS wurde entwickelt, um auch in Motoren mit Leichtmetall eingesetzt zu werden. POLAR PLUS wird mit demineralisiertem Wasser verdünnt (50% empfohlene Verdünnung). Farbe rot/orange.

Gebinde	Art.Nr.	Preis	Kartoninhalt
1 Liter	050526	13,90	12 Dosen auch Einzelabgabe möglich
5 Liter	050527	65,90	1 Kanister



Performance Fett blau

PERFORMANCE GREASE BLUE eignet sich für die Schmierung von Wälz- und Gleitlagern, auch unter feuchten Betriebsbedingungen, für hohe und auch stoßweise Druckbelastungen und Vibrationen bei normalen bis zu erhöhten Lagertemperaturen. Ideal zur Schmierung von Bolzen und Lenkungslagern aller Motorräder. Enthält PTFE.

Gebinde	Art.Nr.	Preis	Kartoninhalt
190gr.	050034	8,90	6 Dosen auch Einzelabgabe möglich
1kg.	053716	32,90	1 Dose



No Grip (Kupferpaste)

HTM ist eine Paste auf Mineralölbasis mit einer speziellen Festschmierstoff-Kombination. Die erprobte Trenn- und Schmierwirkung und die guten Korrosionsschutzeigenschaften ermöglichen ein normales Lösen auch nach längerer Verweilzeit unter korrosiven Einflüssen. Sie bleibt selbst nach dem Glühen von Schraubverbindungen bei ca. 700°C erhalten und ermöglicht eine problemlose Demontage der Maschinenelemente. EIGENSCHAFTEN: thermisch hoch belastbar; hohes Druckaufnahmevermögen; gute Korrosionsschutzeigenschaften; sehr haftfähig; wasserbeständig. Gebrauchstemperatur von -30°C bis 700°C.

Gebinde	Art.Nr.	Preis	Kartoninhalt
180gr/124ml	053349	9,90	6 Dosen auch Einzelabgabe möglich



Easy Clean Tücher

EASY CLEAN, große Reinigungstücher, einseitig rau und einseitig weich, mit flüssigem Reiniger getränkt zur Entfernung jeglicher Art von Schmutz. Das Tuch entfernt Öl, Schmiermittel, frische Farbe, Tinte, Toner, nicht gehärteten Kit oder Schaum, frisches Silikon, Benzingeruch an den Händen, am Werkzeug sowie auf Oberflächen. Größe: 20x30cm

Gebinde	Art.Nr.	Preis	Kartoninhalt
70 Stück	050588	37,90	6 Dosen auch Einzelabgabe möglich



Easy Clean Paste

EASY CLEAN PASTE SOFT reinigt deine Hände perfekt von allen Arten von Schmutz wie: Öl, Fett, Teer, Harz..... Es sind weichmachende Substanzen enthalten, die die Haut der Hände schützen, frei von Silikon und Kunststoffmaterialien, ist umweltfreundlich und dermatologisch getestet. Durch die hohe Reinigungskraft wird nur eine kleine Menge Paste benötigt. Die Easy Clean Paste lagert sich nicht im Abflussrohr ab und verstopft somit nicht das Rohr. **Für eine einfachere Anwendung und Dosierung gibt es den Easy Clean Pump Spender. Nicht im Lieferumfang, kann dauerhaft verwendet werden.**

Gebinde	Art.Nr.	Preis	Kartoninhalt
3 Liter	050581	34,90	6 Dosen auch Einzelabgabe möglich
1 Pumpe	052658	34,90	1 Stück



Gabeldichtungen von ARIETE heben sich von allen anderen marktüblichen Gabeldichtungen durch die außergewöhnliche Qualität des Werkstoffes ab, aus dem sie hergestellt werden: das Karboxylelastomer XNBR. Dieses Gemisch weist hervorragende Abriebbeständigkeit, Temperaturbeständigkeit und Beständigkeit gegenüber den Ölen und Zusätzen auf, die bei modernen Gabeln zum Einsatz kommen. Der normale Nitrilgummi NBR, der in der Regel von allen Dichtungsherstellern eingesetzt wird, stellt eine mittelmäßige, wirtschaftlich bedingte Wahl dar. Die technischen Mitarbeiter von ARIETE haben nach grundlegenden Untersuchungen, Experimenten und mit der Erfahrung, die die Firma im Laufe ihrer fünfzigjährigen Tätigkeit gesammelt hat, für diese Dichtungen das Karboxylelastomer XNBR eingeführt, das gegenüber dem herkömmlichen NBR folgende Vorzüge bietet: Dank der hochentwickelten Produktionstechnologien von ARIETE können, obwohl der Werkstoff XNBR fast das Doppelte kostet, wettbewerbsfähige Preise erzielt werden.

BETA		ab 2021	2017-2019	2016	2015	2014	2013	2012	2011	2010	2009	2008
X Trainer	Gabeldichtung	ARI072	ARI072	ARI072	ARI072	ARI072	XX	XX	XX	XX	XX	XX
RR 2 + 4 Takt	Gabeldichtung	ARI139	ARI139	ARI139	ARI139	ARI139	ARI139	ARI139	ARI139	ARI082	ARI082	ARI082
	Staubkappe	ARI126SK	ARI126SK	ARI126SK	ARI126SK	ARI126SK	ARI126SK	ARI126SK	ARI126SK	ARI081SK	ARI081SK	ARI081SK
RR alle Factory	Gabeldichtung	ARI117	XX	XX	XX	XX	XX	XX	XX	ARI093	ARI093	ARI093
	Staubkappe	ARI126SK	XX	XX	XX	XX	XX	XX	XX	ARI137SK	ARI137SK	ARI137SK
GAS GAS		ab 2021	2017-2019	2016	2015	2014	2013	2012	2011	2010	2009	2008
Enduro	Gabeldichtung	ARI116	ARI117	XX	XX	XX	XX	XX	XX	XX	XX	ARI082
	Staubkappe	ARI126SK	ARI126SK	XX	XX	XX	XX	XX	XX	XX	XX	ARI081SK
Sachs 48mm	Gabeldichtung	XX	XX	ARI145	ARI145	ARI145	ARI145	ARI145	ARI145	ARI145	ARI145	XX
HONDA		2020+2021	2017-2019	2016	2015	2014	2013	2012	2011	2010	2009	2008
CR 80/85 CRF150	Gabeldichtung	ARI044	ARI044	ARI044	ARI044	ARI044	ARI044	ARI044	ARI044	ARI044	ARI044	ARI044
CR 125	Gabeldichtung	XX	XX	XX	XX	XX	XX	XX	XX	XX	XX	XX
	Staubkappe	XX	XX	XX	XX	XX	XX	XX	XX	XX	XX	XX
CR 250	Gabeldichtung	XX	XX	XX	XX	XX	XX	XX	XX	XX	XX	XX
	Staubkappe	XX	XX	XX	XX	XX	XX	XX	XX	XX	XX	XX
CRF 250	Gabeldichtung	ARI104	ARI104	ARI104	ARI104	ARI117	ARI117	ARI117	ARI117	ARI117	ARI105	ARI105
	Staubkappe	ARI163SK	ARI163SK	ARI163SK	ARI163SK	ARI126SK	ARI126SK	ARI126SK	ARI126SK	ARI126SK	ARI106SK	ARI106SK
CRF 450	Gabeldichtung	ARI104	ARI104	ARI117	ARI117	ARI117	ARI117	ARI145	ARI145	ARI145	ARI117	ARI105
	Staubkappe	ARI163SK	ARI163SK	ARI126SK	ARI126SK	ARI126SK	ARI126SK	ARI126SK	ARI126SK	ARI126SK	ARI126SK	ARI106SK
CR 500	Gabeldichtung	XX	XX	XX	XX	XX	XX	XX	XX	XX	XX	XX
	Staubkappe	XX	XX	XX	XX	XX	XX	XX	XX	XX	XX	XX
HUSABERG		2020+2021	2017-2019	2016	2015	2014	2013	2012	2011	2010	2009	2008
alle Modelle	Gd.Verstärkt	XX	XX	XX	XX	ARI139	ARI139	ARI139	ARI139	ARI139	ARI139	ARI139
	Gd. Standart	XX	XX	XX	XX	ARI116	ARI116	ARI116	ARI116	ARI116	ARI116	ARI116
	Staubkappe	XX	XX	XX	XX	ARI126SK	ARI126SK	ARI126SK	ARI126SK	ARI126SK	ARI126SK	ARI126SK
HUSQVARNA		2020+2021	2017-2019	2016	2015	2014	2013	2012	2011	2010	2009	2008
Marzocchi Shiver 45mm	Gabeldichtung	XX	XX	XX	XX	XX	XX	XX	XX	XX	ARI082	ARI082
	Staubkappe	XX	XX	XX	XX	XX	XX	XX	XX	XX	ARI081SK	ARI081SK
alle Modelle ab 125ccm TC 85 siehe KTM	Gd.Verstärkt	ARI139	ARI139	ARI139	ARI139	ARI139	XX	XX	XX	XX	XX	XX
	Gd. Standart	ARI116	ARI116	ARI116	ARI116	ARI116	ARI117	ARI117	ARI117	ARI117	XX	XX
	Staubkappe	ARI126SK	ARI126SK	ARI126SK	ARI126SK	ARI126SK	ARI126SK	ARI126SK	ARI126SK	ARI126SK	XX	XX
KAWASAKI		2020+2021	2017-2019	2016	2015	2014	2013	2012	2011	2010	2009	2008
KX 65	Gabeldichtung	ARI096	ARI096	ARI096	ARI096	ARI096	ARI096	ARI096	ARI096	ARI096	ARI096	ARI096
KX 80/85	Gabeldichtung	ARI046	ARI046	ARI046	ARI046	ARI046	ARI046	ARI046	ARI046	ARI046	ARI046	ARI046
KX 125/ 250	Gabeldichtung	XX	XX	XX	XX	XX	ARI117	ARI117	ARI117	ARI117	ARI117	ARI117
	Staubkappe	XX	XX	XX	XX	XX	ARI126SK	ARI126SK	ARI126SK	ARI126SK	ARI126SK	ARI126SK
KXF 250	Gabeldichtung	ARI117	ARI117	ARI117	ARI117	ARI117	ARI117	ARI105	ARI105	ARI105	ARI105	ARI105
	Staubkappe	ARI126SK	ARI126SK	ARI126SK	ARI126SK	ARI126SK	ARI126SK	ARI106SK	ARI106SK	ARI106SK	ARI106SK	ARI106SK
KXF 450	Gabeldichtung	ARI104	ARI104	ARI104	ARI104	ARI145	ARI145	ARI145	ARI145	ARI145	ARI117	ARI117
	Staubkappe	ARI163SK	ARI163SK	ARI163SK	ARI163SK	ARI126SK	ARI126SK	ARI126SK	ARI126SK	ARI126SK	ARI126SK	ARI126SK
KTM		2020+2021	2017-2019	2016	2015	2014	2013	2012	2011	2010	2009	2008
SX 50	Gabeldichtung	ARI078	ARI078	ARI078	ARI078	ARI078	ARI078	ARI078	ARI078	ARI078	ARI078	ARI078
SX 65	Gabeldichtung	ARI149	ARI149	ARI149	ARI149	ARI149	ARI149	ARI149	ARI040	ARI040	ARI040	ARI040
SX 85	Gabeldichtung	ARI158	ARI158	ARI158	ARI158	ARI158	ARI158	ARI107	ARI107	ARI107	ARI107	ARI107
	Staubkappe	ARI159SK	ARI159SK	ARI159SK	ARI159SK	ARI159SK	ARI159SK	XX	XX	XX	XX	XX
Freeride 350	Gabeldichtung	ARI158	ARI158	ARI158	ARI158	ARI158	ARI158	ARI158	XX	XX	XX	XX
	Staubkappe	ARI159SK	ARI159SK	ARI159SK	ARI159SK	ARI159SK	ARI159SK	ARI159SK	ARI159SK	ARI159SK	ARI159SK	ARI159SK
EXC ab 125	Gd.Verstärkt	ARI139	ARI139	ARI139	ARI139	ARI139	ARI139	ARI139	ARI139	ARI139	ARI139	ARI139
	Gd. Standart	ARI116	ARI116	ARI116	ARI116	ARI116	ARI116	ARI116	ARI116	ARI116	ARI116	ARI116
	Staubkappe	ARI126SK	ARI126SK	ARI126SK	ARI126SK	ARI126SK	ARI126SK	ARI126SK	ARI126SK	ARI126SK	ARI126SK	ARI126SK
SX ab 125	Gd.Verstärkt	ARI139	ARI139	ARI139	ARI139	ARI139	ARI139	ARI139	ARI139	ARI139	ARI139	ARI139
	Gd. Standart	ARI116	ARI116	ARI116	ARI116	ARI116	ARI116	ARI116	ARI116	ARI116	ARI116	ARI116
	Staubkappe	ARI126SK	ARI126SK	ARI126SK	ARI126SK	ARI126SK	ARI126SK	ARI126SK	ARI126SK	ARI126SK	ARI126SK	ARI126SK
SHERCO		2020+2021	2017-2019	2016	2015	2014	2013	2012	2011	2010	2009	2008
SE / SEF mit WP Gabel	Gd.Verstärkt	ARI139	ARI139	ARI139	ARI139	ARI139	ARI139	ARI139	ARI139			
	Gd. Standart	ARI116	ARI116	ARI116	ARI116	ARI116	ARI116	ARI116	ARI116			
	Staubkappe	ARI126SK	ARI126SK	ARI126SK	ARI126SK	ARI126SK	ARI126SK	ARI126SK	ARI126SK			
SE / SEF mit Kayba Gabel	Gabeldichtung	ARI117										
	Staubkappe	ARI126SK										
SUZUKI		2020+2021	2017-2019	2016	2015	2014	2013	2012	2011	2010	2009	2008
RM 65	Gabeldichtung	ARI096	ARI096	ARI096	ARI096	ARI096	ARI096	ARI096	ARI096	ARI096	ARI096	ARI096
RM 80/85	Gabeldichtung	ARI044	ARI044	ARI044	ARI044	ARI044	ARI044	ARI044	ARI044	ARI044	ARI044	ARI044
RM125	Gabeldichtung	XX	XX	XX	XX	ARI105	ARI105	ARI105	ARI105	ARI105	ARI105	ARI105
	Staubkappe	XX	XX	XX	XX	ARI106SK	ARI106SK	ARI106SK	ARI106SK	ARI106SK	ARI106SK	ARI106SK
RM250	Gabeldichtung	XX	XX	XX	XX	XX	ARI105	ARI105	ARI105	ARI105	ARI105	ARI105
	Staubkappe	XX	XX	XX	XX	XX	ARI106SK	ARI106SK	ARI106SK	ARI106SK	ARI106SK	ARI106SK
RMZ 250	Gabeldichtung	ARI117	ARI117	ARI117	ARI117	ARI117	ARI117	ARI105	ARI105	ARI105	ARI105	ARI105
	Staubkappe	ARI126SK	ARI126SK	ARI126SK	ARI126SK	ARI126SK	ARI126SK	ARI106SK	ARI106SK	ARI106SK	ARI106SK	ARI106SK
RMZ 450	Gabeldichtung	ARI104	ARI104	ARI104	ARI104	ARI117	ARI117	ARI105	ARI105	ARI105	ARI105	ARI105
	Staubkappe	ARI163SK	ARI163SK	ARI163SK	ARI163SK	ARI126SK	ARI126SK	ARI106SK	ARI106SK	ARI106SK	ARI106SK	ARI106SK
YAMAHA		2020+2021	2017-2019	2016	2015	2014	2013	2012	2011	2010	2009	2008
YZ 80/85	Gabeldichtung	ARI046	ARI046	ARI046	ARI046	ARI046	ARI046	ARI046	ARI046	ARI046	ARI046	ARI046
YZ 125 / 250	Gabeldichtung	ARI145	ARI145	ARI145	ARI145	ARI145	ARI117	ARI117	ARI117	ARI117	ARI117	ARI117
	Staubkappe	ARI126SK	ARI126SK	ARI126SK	ARI126SK	ARI126SK	ARI126SK	ARI126SK	ARI126SK	ARI126SK	ARI126SK	ARI126SK
YZF / WRF	Gabeldichtung	ARI145	ARI145	ARI145	ARI145	ARI145	ARI145	ARI145	ARI145	ARI145	ARI117	ARI117
	Staubkappe	ARI126SK	ARI126SK	ARI126SK	ARI126SK	ARI126SK	ARI126SK	ARI126SK	ARI126SK	ARI126SK	ARI126SK	ARI126SK

Das Original

Das Original erkennen Sie am Originallogo, und dem beiliegenden Montagefett.



Test	Norm	normaler NBR	XNBR
Bruchlast (PSI)	ASTM D412	2130	3270
NBS Reibungsfaktor %	ASTM D1630	210	590

2007	2006	2005	2004	2003	2002	2001
XX	XX	XX	XX	XX	XX	XX
ARI082	ARI082	ARI082	XX	XX	XX	XX
ARI081SK	ARI081SK	ARI081SK	XX	XX	XX	XX
ARI093	ARI093	ARI093	XX	XX	XX	XX
ARI137SK	ARI137SK	ARI137SK	XX	XX	XX	XX
ARI082	ARI082	ARI082	ARI082	XX	XX	XX
ARI081SK	ARI081SK	ARI081SK	ARI081SK	XX	XX	XX
XX	XX	XX	XX	XX	XX	XX
ARI044	ARI044	ARI044	ARI044	ARI044	ARI044	ARI044
ARI108	ARI087	ARI087	ARI087	ARI087	ARI087	ARI087
ARI088SK	ARI088SK	ARI088SK	ARI088SK	ARI088SK	ARI088SK	ARI088SK
ARI105	ARI105	ARI105	ARI105	ARI105	ARI105	ARI105
ARI106SK	ARI106SK	ARI106SK	ARI106SK	ARI106SK	ARI106SK	ARI106SK
ARI105	ARI105	ARI105	ARI105	ARI105	XX	XX
ARI106SK	ARI106SK	ARI106SK	ARI106SK	ARI106SK	XX	XX
ARI105	ARI105	ARI105	ARI105	ARI105	ARI105	XX
ARI106SK	ARI106SK	ARI106SK	ARI106SK	ARI106SK	ARI106SK	XX
XX	XX	XX	ARI105	ARI105	ARI105	ARI087
XX	XX	XX	ARI106SK	ARI106SK	ARI106SK	ARI088SK
ARI139	ARI139	ARI139	ARI139	ARI139	ARI139	ARI139
ARI116	ARI116	ARI116	ARI116	ARI116	ARI116	ARI116
ARI126SK	ARI126SK	ARI126SK	ARI126SK	ARI126SK	ARI126SK	ARI126SK
ARI082	ARI082	ARI082	ARI082	XX	XX	XX
ARI081SK	ARI081SK	ARI081SK	ARI081SK	XX	XX	XX
XX	XX	XX	XX	XX	XX	XX
XX	XX	XX	XX	XX	XX	XX
XX	XX	XX	XX	XX	XX	XX
ARI096	ARI096	ARI096	ARI096	ARI096	ARI096	ARI096
ARI046	ARI046	ARI046	ARI046	ARI046	ARI046	ARI046
ARI117	ARI117	ARI117	ARI117	ARI117	ARI117	ARI087
ARI126SK	ARI126SK	ARI126SK	ARI126SK	ARI126SK	ARI126SK	ARI088SK
ARI105	ARI117	ARI117	ARI117	XX	XX	XX
ARI106SK	ARI126SK	ARI126SK	ARI126SK	XX	XX	XX
ARI117	ARI117	XX	XX	XX	XX	XX
ARI126SK	ARI126SK	XX	XX	XX	XX	XX
ARI078	ARI078	ARI078	ARI078	ARI078	ARI078	XX
ARI040	ARI040	ARI040	ARI040	ARI040	ARI040	XX
ARI107	ARI107	ARI107	ARI107	XX	XX	XX
XX	XX	XX	XX	XX	XX	XX
ARI139	ARI139	ARI139	ARI139	ARI139	ARI107	ARI107
ARI116	ARI116	ARI116	ARI116	ARI116	XX	XX
ARI126SK	ARI126SK	ARI126SK	ARI126SK	ARI126SK	XX	XX
ARI139	ARI139	ARI139	ARI139	ARI139	ARI139	ARI107
ARI116	ARI116	ARI116	ARI116	ARI116	ARI116	XX
ARI126SK	ARI126SK	ARI126SK	ARI126SK	ARI126SK	ARI126SK	XX
ARI096	ARI096	ARI096	ARI096	ARI096	XX	XX
ARI044	ARI044	ARI044	ARI044	ARI044	ARI044	ARI044
ARI105	ARI105	ARI105	ARI105	ARI105	ARI105	ARI105
ARI106SK	ARI106SK	ARI106SK	ARI106SK	ARI106SK	ARI106SK	ARI106SK
ARI105	ARI105	ARI105	ARI105	XX	XX	XX
ARI106SK	ARI106SK	ARI106SK	ARI106SK	XX	XX	XX
ARI105	ARI117	ARI117	ARI117	XX	XX	XX
ARI106SK	ARI126SK	ARI126SK	ARI126SK	XX	XX	XX
ARI105	ARI105	ARI105	ARI105	XX	XX	XX
ARI106SK	ARI106SK	ARI106SK	ARI106SK	XX	XX	XX
ARI046	ARI046	ARI046	ARI046	ARI046	ARI046	ARI046
ARI117	ARI117	ARI117	ARI117	ARI087	ARI087	ARI087
ARI126SK	ARI126SK	ARI126SK	ARI126SK	ARI088SK	ARI088SK	ARI088SK
ARI117	ARI117	ARI117	ARI117	ARI087	ARI087	ARI087
ARI126SK	ARI126SK	ARI126SK	ARI126SK	ARI088SK	ARI088SK	ARI088SK

Techn. Daten Simmerringe

Maße in mm	Modell	Art.Nr.
30x42x10,5	Kawasaki KX60	ARI016
31,7x42x7/9	KTM SX 50	ARI078
33x46x11	Kawasaki / Suzuki 65ccm	ARI096
35x46x11	KTM SX 65	ARI149
35x47x10	KTM SX 65	ARI040
36x48x8/9,5	Yamaha YZ 80/85	ARI046
37x50x11	Honda CR 80/85	ARI044
43x52,7x9,5/10,5	WP USD 43mm	ARI107
43x52,9x9,2	WP USD 43mm	ARI158
43x55x9,5/10,5	R16 V	ARI072
45x58x8,5/11	Marzocchi 45mm	ARI082
46X58,1x9,5/11,5	Kayaba ab 96	ARI087
47x58x10	Showa 47mm USD	ARI105
48x58,2x8,5/10,5	Kayaba / Paioli 48mm	ARI117
48x58x9/9,8	Kayaba 48mm / Sachs	ARI145
48x57,7x9,5/10,3	WP USD 48mm	ARI116
48x57,9x9,5/11,5	WP USD 48mm verstärkt	ARI139
49x60x10	Luftgabel	ARI104
50x63x11	Marzocchi 50mm	ARI093

Techn. Daten Staubkappen

Maße in mm	Modell	Art.Nr.
43x53,4/57,5x6/13	WP 43 mm	ARI159SK
45x58,3/62,3x4,5/11	Marzocchi 45mm	ARI081SK
46x58,5/62,5x5/11,5	Kayaba / Öhlins	ARI088SK
47x59/62x8/10,3	Showa	ARI106SK
48x58,5/62x6/11,5	WP / Öhlins / Kayaba	ARI126SK
49x60,5x5,6/10,5	Luftgabel	ARI163SK
50x63,4x4,6/14	Marzocchi 50mm	ARI137SK

Preis Simmerringe

Artikel Nr.	Preis
ARI016	19,25 €
ARI040	23,15 €
ARI044	20,80 €
ARI046	20,00 €
ARI072	17,75 €
ARI078	19,25 €
ARI082	23,15 €
ARI087	33,90 €
ARI093	23,15 €
ARI096	19,25 €
ARI104	30,40 €
ARI105	30,40 €
ARI107	26,20 €
ARI116	28,55 €
ARI117	29,00 €
ARI139	41,95 €
ARI145	29,00 €
ARI149	30,45 €
ARI158	35,50 €

Preis Staubkappen

Artikel Nr.	Preis
ARI081SK	26,95 €
ARI088SK	33,90 €
ARI106SK	30,40 €
ARI126SK	30,40 €
ARI137SK	49,30 €
ARI159SK	35,50 €
ARI163SK	39,95 €



Montagefett

Spezialfett für Gabeldichtungen.
1gr. Packung.
Preis: 2,20 €

●●●ARIS10945



Tech Hemd

Größen: S,M,L,XL,XXL

blau+schwarz: S,M,L,XL,XXL,3XL,4XL

Preis: 54,90



Polyester



Luft zirkulierend



Elastische Bündchen



Schnelltrocknend

Material:
100% Polyester



●●HE2250A



●●HE2250G



●●HE2250M



●●HE2250N



●●HE2250R



Tech EVO:

Das Shirt ist aus dem neuen Material LESAKA. Diese Materialien bieten ein Maximum an Beweglichkeit, Tragekomfort, Luftzirkulation. Die Arminnenseiten sind aus SHARKMICROFRESH, dies sorgt für maximale Ventilation. Der Kragen hat einen speziellen Rundschnitt.

Die Hose unterscheidet sich deutlich von einer „normalen“ Lycra Trial Hose. Der Schnitt ist etwas weiter, ähnlich einer normalen Hose. Das Material ist etwas stabiler. Um trotzdem einen perfekten Tragekomfort zu gewährleisten, wird die Hose aus vielen Einzelteilen gefertigt. Zusätzlich ist noch ein großer Spandexeinsatz auf der Rückseite, sowie ein zweiter im Waden-Kniebereich eingesetzt. Klassischer Rasterverschluss. Am Oberschenkel sind kleine Luftlöcher angebracht. Am Oberschenkel und auf der Rückseite ist eine Reißverschluss tasche. Softknie schutz in einer Tasche integriert und im Lieferumfang.

Tech Hose

Größen:

S,M,L,XL,XXL / 30,32,34,36,38

blau+schwarz: S,M,L,XL,XXL,
3XL,4XL / 30,32,34,36,38,40,42

Preis: 154,90



Polyester/Lycra



Sehr elastisch
hohe Schnitt und
Zugfestigkeit



Transferdruck



4 Wege
Stretch

Material:
80% Nylon
12% Elasthan
8% Polyester



●●HE3250A



●●HE3250G



●●HE3250M



●●HE3250N



●●HE3250R



Knieschützer im Lieferumfang







hebo

PRO Classic Hemd

Das PRO Hemd bietet dank der verwendeten Synthetik-Materialien ein Maximum an Elastizität, Tragekomfort, Luftzirkulation, Atmungsaktivität und ein angenehm trockenes Gefühl, auch wenn es verschwitzt ist. Außerdem verfügt es über einen UV-Schutz +50. Die Kragen- und Armbündchen sind elastisch, der farbechte Transferdruck verblasst auch bei häufigem Waschen nicht. Material: 100% Polyester

Größen: XS,S,M,L,XL,XXL

Preis: 52,90

-  Polyester
-  Transferdruck
-  Luft zirkulierend
-  Elastische Bündchen
-  Schnelltrocknend



●●●HE2220R



●●●HE2220A



●●●HE2220B



PRO Classic Hose

Die PRO Hose ist aus 93% Polyester und 3% Elasthan gefertigt, was hohe Bewegungsfreiheit und Tragekomfort garantiert. Der Kniebereich ist gepolstert, mitgelieferte Knieprotektoren sorgen für extra Schutz. Die Knieinnenseiten sind verstärkt, der Bund kann mit einem Rasterverschluss individuell eingestellt werden. Auf der Rückseite ist mittig eine große Reißverschlusstasche angebracht. Material: 93% Polyester, 7% Elasthan

Größen: XS,S,M,L,XL,XXL / 28,30,32,34,36,38

Preis: 124,90

-  Polyester/Lycra
-  4 Wege Stretch
-  Lycra
-  Transferdruck
-  Sehr elastisch hohe Schnitt und Zugfestigkeit



Knieschutz im Lieferumfang



●●●HE3220A



●●●HE3220R



●●●HE3220B



PRO Retro Hemd

Das PRO Hemd bietet dank der verwendeten Synthetik-Materialien ein Maximum an Elastizität, Tragekomfort, Luftzirkulation, Atmungs-aktivität und ein angenehm trockenes Gefühl, auch wenn es verschwitzt ist. Außerdem verfügt es über einen UV-Schutz +50. Die Kragen- und Armbündchen sind elastisch, der farbechte Transferdruck verblasst auch bei häufigem Waschen nicht.
Material: 100% Polyester

Größen: S,M,L,XL,XXL

Preis: 52,90



Lycra



Luft zirkulierend



Schnelltrocknend



Transferdruck



●●HE2221R



●●HE2221V



PRO Retro Hose

Die PRO Hose ist aus 93% Polyester und 3% Elasthan gefertigt, was hohe Bewegungsfreiheit und Tragekomfort garantiert. Der Kniebereich ist gepolstert, mitgelieferte Knieprotektoren sorgen für extra Schutz. Die Knieinnenseiten sind verstärkt, der Bund kann mit einem Rasterverschluss individuell eingestellt werden. Auf der Rückseite ist mittig eine große Reißverschlusstasche angebracht.
Material: 93% Polyester, 7% Elasthan

Größen: S,M,L,XL,XXL / 30,32,34,36,38

Preis: 124,90



Lycra



4 Wege Stretch



Sehr elastisch hohe Schnitt und Zugfestigkeit



Transferdruck



Knieschützer im Lieferumfang



●●HE3221V



●●HE3221R



PRO V Camo Hemd

Das PRO Hemd bietet dank der verwendeten Synthetik-Materialien ein Maximum an Elastizität, Tragekomfort, Luftzirkulation, Atmungsaktivität und ein angenehm trockenes Gefühl, auch wenn es verschwitzt ist. Außerdem verfügt es über einen UV-Schutz +50. Die Kragen- und Armbündchen sind elastisch, der farbechte Transferdruck verblasst auch bei häufigem Waschen nicht. Material: 100% Polyester

Größen: XS,S,M,L,XL,XXL

Preis: 54,90



Polyester



Luft zirkulierend



Schnelltrocknend



Transferdruck



Elastische Bündchen



●●HE2187N

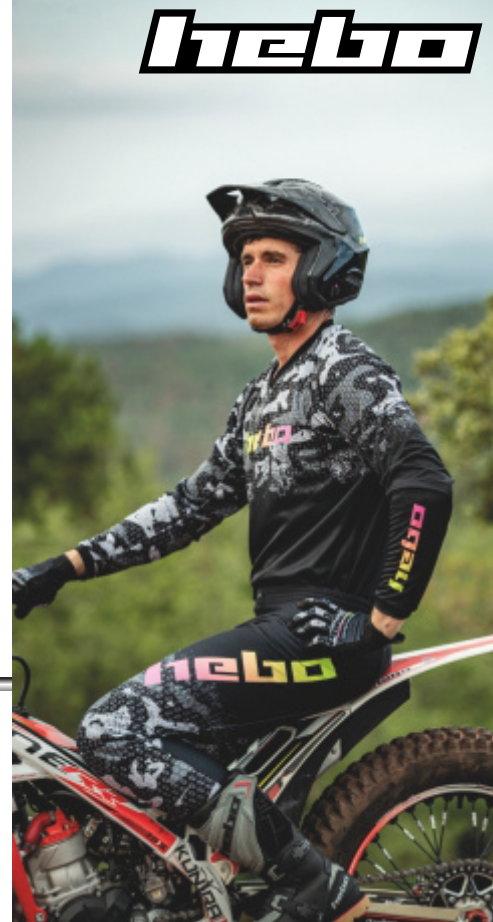

PRO V Camo Hose

Die PRO Hose ist aus 90% Polyester und 10% Lycra gefertigt, was hohe Bewegungsfreiheit und Tragekomfort garantiert. Der Kniebereich ist gepolstert, mitgelieferte Knieprotektoren sorgen für extra Schutz. Die Knieinnenseiten sind verstärkt, der Bund kann mit einem Rasterverschluss individuell eingestellt werden. Auf der Rückseite ist mittig eine große Reißverschlussstasche angebracht. Material: 90% Polyester, 10% Lycra

Größen: XS,S,M,L,XL,XXL

/ 28,30,32,34,36,38

Preis: 129,90



Polyester/Lycra



Lycra



Sehr elastisch
hohe Schnitt und
Zugfestigkeit



4 Wege
Stretch



Transferdruck



**Knieschutz
im Lieferumfang**

●●HE3187N



Weste Hebo

Idealer Begleiter für kühlere Tage. Die Weste ist winddicht, somit kühlt der Körper nicht aus, bietet aber die volle Bewegungsfreiheit für die Arme. Durch das spezielle Material ist sie sehr leicht und hat auch ein sehr kleines Packmaß. Auf den Seiten sind Lyra Einsätze für maximale Beweglichkeit. Seitliche Taschen mit Reißverschluss. Material: 80% Polyester, 20% Elasthan

Größen: S,M,L,XL,XXL

Preis: 49,90



●●HE4354N



●●HE4354R

Sentinel Jacke

Multifunktionsjacke. Durch ihren kurzen Schnitt auf der Vorderseite und dem etwas längerem Rückenschnitt ist die Jacke perfekt zum Trialfahren. Durch das schlichte Design kann sie aber auch als Alltagsjacke verwendet werden. Sie ist aus abriebfestem und strapazierfähigem Polyester hergestellt. Die Ärmel sind mit Reißverschluss abnehmbar. Der Kragen ist mit weichem Fleece besetzt. Die Armbündchen sind extra kurz. Auf der Rückseite ist eine große Tasche, um die Ärmel darin zu verstauen. Vorn sind zwei Reißverschlusstaschen angebracht. Material: 100% Polyester Innenfutter: 100% Polyester

Größen: XS,S,M,L,XL,XXL

Preis: 99,90



●●HE4151R



●●HE4151N



Tech Jacke

Wasserdichte, leichte Tech-Jacke aus atmungsaktivem, dreilagigem Stretch-Material mit thermoverschweißten Nähten. An den Ärmeln befinden sich Reißverschlüsse für mehr Komfort. Zwei Reißverschlusstaschen auf der Rückseite, ergonomischer Kragen. Material: 85% Nylon, 15% Elasthan

Größen: S,M,L,XL,XXL

Preis: 139,90



●●HE4152A



●●HE4152G



●●HE4152N



Tech Handschuh

hebo

Die Handinnenseite des neuen Tech-Handschuhs ist aus extra dünnem Nanofront für ein perfektes Gefühl. Auf der Innenseite von Zeige- und Mittelfinger befinden sich Anti-Rutsch-Drucke. Auf der Oberseite wurde Lycra verarbeitet, für ein Maximum an Beweglichkeit. Thermogeformte Airprene-Handgelenksmanschette mit selbstschließendem Verschluss.

Material: 63% Nylon / 30% Polyester / 7% Polyuretan

Größen: XS,S,M,L,XL,XXL

Preis: 44,90



HE1169N



HE1169A



HE1169R



HE1169M

NANOFront®
11/2014

Nano Pro IV Handschuh

Die Handinnenseite des Nano Pro Handschuhs ist aus extra dünnem Nanofront für ein perfektes Gefühl. Auf der Oberseite wurde Spanndex verarbeitet für ein Maximum an Beweglichkeit.

Leichter Klettverschluss.

Material: 55% Nylon / 45% Leder

Größen: XS,S,M,L,XL,XXL

Preis: 39,90

NANOFront®
11/2014



HE1166N



HE1166R



HE1166K



HE1166G

Toni Bou Handschuh

Bei keinem anderen Motorradsport ist so viel Fingerspitzengefühl gefragt wie beim Trial. Daher hat Toni das Problem selbst in die Hand genommen und seinen eigenen Handschuh entwickelt. Die Innenseite ist aus extra dünnem Nanofront für ein weltmeisterliches Gefühl. Auf der Oberseite wurde Lycra verarbeitet für ein Maximum an Beweglichkeit.

Material: 55% Nylon / 45% Synthetik Leder

Größen: S,M,L,XL,XXL

Preis: 47,50

NANOFront®
11/2014

Links und rechts unterschiedliche Designs!!



HE1170N



Neopren Handschuh

Die Oberseite ist aus Neopren. Dieses speichert die Körperwärme und gibt somit ein angenehmes warmes Gefühl an kalten Tagen. Zusätzlich werden kleine TPR Protektoren aufgespritzt. Die Innenseite ist aus Nanofront und leicht gepolstert. Der Daumen ist speziell verstärkt. Leichter Klettverschluss.

Material: 55% Nylon / 45% Synthetik Leder

Größen: XS,S,M,L,XL,XXL

Preis: 34,90

NANOFront®
11/2014



HE1215N



Montesa Handschuh

Die Handinnenseite des Team Handschuhs ist aus Mikrofaser, dies bietet einen guten Halt und perfektes Gefühl. Auf der Oberseite wurde Lycra verarbeitet, für ein Maximum an Beweglichkeit. Leichter Klettverschluss.

Material: 63% Nylon / 30% Polyester / 7% Polyuretan

Größen: S,M,L,XL,XXL

Preis: 39,90



HE1161



Hemd

Material:
100% Polyester

Größen: S,M,L,XL,XXL

Preis: 54,90



●●•HE2188A



●●•HE2188R



●●•HE2168T



Das Shirt ist aus dem neuen Material LESAKA. Diese Materialien bieten ein Maximum an Beweglichkeit, Tragekomfort, Luftzirkulation. Die Arminnenseiten sind aus SHARKMICROFRESH, dies sorgt für maximale Ventilation. Der Kragen hat einen speziellen Rundschnitt.

Die Hose unterscheidet sich deutlich von einer „normalen“ Lycra Trial Hose. Der Schnitt ist etwas weiter, ähnlich einer normalen Hose. Das Material ist etwas stabiler. Um trotzdem einen perfekten Tragekomfort zu gewährleisten, wird die Hose aus vielen Einzelteilen gefertigt. Zusätzlich ist noch ein großer Spandexeinsatz auf der Rückseite, sowie ein zweiter im Waden-Kniebereich eingesetzt. Klassischer Rasterverschluss. Am Oberschenkel sind kleine Luftlöcher angebracht. Am Oberschenkel und auf der Rückseite ist eine Reißverschluss tasche. Softkniechutz in einer Tasche integriert und im Lieferumfang.

Hose

Material:
88% Polyester
12% Elasthan

Größen: S,M,L,XL,XXL / 30,32,34,36,38

Preis: 159,90



**Knie schützer im
Lieferumfang**



●●•HE3188R



●●•HE3188N



●●•HE3168T



Zone Pro Repsol Fiberglas Helm

Material: Fiberglas Gewicht: XS-M 900 gr. / L-XXL 1000gr.
 Helmschale: In drei Größen XS-S / M-L / XL-XXL
 Belüftung: Stirn, oben, 4-fach hinten und seitlich.
 Innenfutter aus COOLMAX, herausnehmbar und waschbar
 Innenkonstruktion: stark stoßabsorbierend
 Helmschild: aus Kunststoff in die Helmschale integriert.
 Montage des Helmschildes ohne Werkzeug
 Verschluss: Schnellverschluss mit Raster. Dies bietet den Vorteil, den Helm so komfortabel zu schließen wie mit einem Klickverschluss und einer einfachen Nachjustierung.
 Zubehör: Helmbeutel
 Dekor: Lackiert
 Norm: ECE 22.06

Größen: XS 53-54, S 55-56, M 57-58,
 L 59-60, XL 61-62, XXL 63-64



●● HC1053
 Preis: 244,90



Zone 5 Repsol Helm

Material: ABS Gewicht: XS-M 1150gr. / L-XXL 1250gr.
 Helmschale: In zwei Größen (XS-M / L-XXL)
 Der Helm verfügt über einen herausziehbaren Sichtschutz. Dieser kann bei Bedarf einfach ausgeklappt werden und bietet Schutz gegen Staub, Dreck und Regen.
 Belüftung: Oben, hinten und seitlich. Die oberen Belüftungen können bei Regen verschlossen werden.
 Abdeckung im Lieferumfang.
 Innenfutter herausnehmbar und waschbar
 Innenkonstruktion: stark stoßabsorbierend
 Helmschild: aus Kunststoff einstellbar
 Helmschrauben: aus Kunststoff
 LED Vorbereitung, siehe Katalogseite 89.
 Bluetooth Vorbereitung, siehe Katalogseite 89.
 Verschluss: Schnellverschluss mit Raster. Dies bietet den Vorteil, den Helm so komfortabel zu schließen wie mit einem Klickverschluss und einer einfachen Nachjustierung.
 Zubehör: Helmbeutel
 Dekor: Lackiert
 Norm: ECE 22.06

Größen: XS 53-54, S 55-56, M 57-58,
 L 59-60, XL 61-62, XXL 63-64



●● HC1167
 Preis: 154,90



LIGHT FOR LIFE
 ●●●● Ready



●● HC1169B
 Preis: 149,90



Pro Kinder Hemd

Das PRO Hemd bietet dank der verwendeten Synthetik-Materialien ein Maximum an Elastizität, Tragekomfort, Luftzirkulation, Atmungsaktivität und ein angenehm trockenes Gefühl, auch wenn es verschwitzt ist. Außerdem verfügt es über einen UV-Schutz 50+. Die Kragen- und Armbündchen sind elastisch, der farbechte Transferdruck verblasst auch bei häufigem Waschen nicht. Material: 100% Polyester
Größen: 6,8,10,12 // 116/128/134/152

Preis: 44,90

-  Polyester
-  Luft zirkulierend
-  Transferdruck
-  Schnelltrocknend
-  Elastische Bündchen



Pro Kinder Hose

Die PRO Hose ist aus 93% Polyester und 7% Elasthan gefertigt, was hohe Bewegungsfreiheit und Tragekomfort garantiert. Der Kniebereich ist gepolstert, mitgelieferte Knieprotektoren sorgen für extra Schutz. Die Knieinnenseiten sind verstärkt, der Bund kann mit einem Rasterverschluss individuell eingestellt werden. Auf der Rückseite ist mittig eine große Reißverschluss tasche angebracht. Material: 93% Polyester, 7% Elasthan

Größen: 6,8,10,12 // 116/128/134/152

Preis: 84,90

-  Polyester/Lycra
-  Transferdruck
-  Lycra
-  4 Wege Stretch
-  Sehr elastisch hohe Schnitt und Zugfestigkeit



Knieschutz im Lieferumfang



Technical 3.0 Micro Kinder Stiefel

Material: Microfiber
 Flexible Zonen an Spann und Ferse
 Kunststoffschnallen verstell- und auswechselbar.
 Einstellband gegen verstellen fixiert.
 Schienbeinprotektor und Fersenverstärkung.
 Weiche Abdichtung am Schaft.
 Hitzebeständiger Wadenschutz.
 Einlegesohle herausnehmbar

Größen: 30,32,34,36

Preis: 179,90



Weiche Schaftabdichtung

Luft Auslass

Verstärkte Innenseite
1,6mm Leder

●●HE2007N Flexible Zonen

Material Microfiber 1,6mm

Zehenbereich verstärkt

Zweifach genäht

Breiter Klettverschluss

Protektor

1,6mm Leder

Alu Schnallen

Micro Adjuster

Flexible Zonen

Fersen Protektor

EVA Innensohle

Team II Kinder Handschuh

Die Handinnenseite des Team Handschuhs ist aus Mikrofiber, dies bietet einen guten Halt und perfektes Gefühl. Auf der Oberseite wurde Lycra verarbeitet für ein Maximum an Beweglichkeit. Leichter Klettverschluss.

Material: 63% Nylon / 30% Polyester / 7% Polyuretan

Größen: S,M,L,XL

Preis: 29,90



●●HE1180R



●●HE1180N



Fantic Hemd Delay

Hemd aus Synthetik-Materialien mit Microporen, um ein Maximum an Elastizität, Tragekomfort, Luftzirkulation, Atmungsaktivität und ein angenehm trockenes Gefühl zu vermitteln. Die Armبündchen und der Kragen sind aus Lycra. Material: 100% Polyester

Größen: S,M,L,XL,XXL

Preis: 84,90



●●D06300



●●D06301

Fantic Trial Hose Delay

Trialhose aus Lycra für max. Elastizität, Beweglichkeit und Komfort. Das Knie ist gepolstert. Auf der Innenseite hitzebeständiges Thermic Nylon. Leichter Kunststoffrasterverschluss. Auf der linken Seite eine Tasche mit Reißverschluss.

Material: 90% Polyester, 10% Elastomer

Größen: S,M,L,XL,XXL,XXXL / 30,32,34,36,38,40

Preis: 149,90

Fantic T-Shirt Delay

Das T-Shirt Fantic Trial Vintage. Fruit of the Loom-Baumwoll-T-Shirts aus Belcoro®-Garn für ein angenehmes Tragegefühl. Material: 100% Baumwolle

Größen: S,M,L,XL,XXL

Preis: 26,50



●●D77075

Aufkleberset Fantic

Aufkleberset zur Selbstgestaltung. Z.B. für den Helm oder das Fahrzeug.

Preis: 42,50

●●D08140



Trialhandschuh Delay

Handinnenseite Daumen verstärkt 4 Wege Stretch Material Neopren 50% Synthetik Leder 50%

Größen Erwachsenen:

rot S,M,L,XL

schwarz S,M,L,XL,XXL

Preis: 39,90

Größen: Kinder

rot S,M,L,XL

Preis: 39,90



●●Erw.D06020R
Kid. D06021R



●●D06020S

hebo

Zone Race Carbon Helm

Material: Carbon Gewicht: XS-M 900 gr. / L-XXL 1000gr.
Helmschale: In drei Größen XS-S / M-L / XL-XXL
Belüftung: Stirn, oben, 4-fach hinten und seitlich.
Innenfutter aus COOLMAX, herausnehmbar und waschbar
Innenkonstruktion: stark stoßabsorbierend
Helmschild: aus Kunststoff in die Helmschale integriert.
Montage des Helmschildes ohne Werkzeug
Verschluss: Schnellverschluss mit Raster. Dies bietet den Vorteil, den Helm so komfortabel zu schließen wie mit einem Klickverschluss und einer einfachen Nachjustierung.
Zubehör: Helmbeutel
Dekor: Lackiert
Norm: ECE 22.06

Größen: XS 53-54, S 55-56, M 57-58, L 59-60, XL 61-62



HC1065
Preis: 379,90



HC1064
Preis: 379,90

MATT



Zone Toni Bou Carbon Helm

Material: Carbon Gewicht: XS-M 900 gr. / L-XXL 1000gr.
Helmschale: In drei Größen XS-S / M-L / XL-XXL
Belüftung: Stirn, oben, 4-fach hinten und seitlich.
Innenfutter aus COOLMAX, herausnehmbar und waschbar
Innenkonstruktion: stark stoßabsorbierend
Helmschild: aus Kunststoff in die Helmschale integriert.
Montage des Helmschildes ohne Werkzeug
Verschluss: Schnellverschluss mit Raster. Dies bietet den Vorteil, den Helm so komfortabel zu schließen wie mit einem Klickverschluss und einer einfachen Nachjustierung.
Zubehör: Helmbeutel und Helmtasche
Dekor: Lackiert
Norm: ECE 22.06

Größen: S 55-56, M 57-58, L 59-60, XL 61-62



HC1066
Preis: 499,00



Original Helm Toni Bou zum 34. WM Titel. Limitiert auf 318 Stück weltweit, alle nummeriert. Nummer 0 ist schon an Toni Bou vergeben. Zum Helm gibt es noch ein extra Dokument von Toni.



Zone Pro Fiberglas Helm

Material: Fiberglas Gewicht: XS-M 900 gr. / L-XXL 1000gr.
 Helmschale: In drei Größen XS-S / M-L / XL-XXL
 Belüftung: Stirn, oben, 4-fach hinten und seitlich.
 Innenfutter aus COOLMAX, herausnehmbar und waschbar
 Innenkonstruktion: stark stoßabsorbierend
 Helmschild: aus Kunststoff in die Helmschale integriert.
 Montage des Helmschildes ohne Werkzeug
 Verschluss: Schnellverschluss mit Raster. Dies bietet den Vorteil, den Helm so komfortabel zu schließen wie mit einem Klickverschluss und einer einfachen Nachjustierung.
 Zubehör: Helmbeutel
 Dekor: Lackiert
 Norm: ECE 22.06

Größen: XS 53-54, S 55-56, M 57-58,
 L 59-60, XL 61-62, XXL 63-64

hebo



●● HC1041
 Preis: 219,90



●● HC1042R
 Preis: 214,90



●● HC1040A
 Preis: 214,90



●● HC1042B
 Preis: 214,90



●● HC1073A
 Preis: 249,95

TONI BOU

Zone Pro Fiberglas Helm

Material: Fiberglas Gewicht: XS-M 900 gr. / L-XXL 1000gr.
Helmschale: In drei Größen XS-S / M-L / XL-XXL
Belüftung: Stirn, oben, 4-fach hinten und seitlich.
Innenfutter aus COOLMAX, herausnehmbar und waschbar
Innenkonstruktion: stark stoßabsorbierend
Helmschild: aus Kunststoff in die Helmschale integriert.
Montage des Helmschildes ohne Werkzeug
Verschluss: Schnellverschluss mit Raster. Dies bietet den Vorteil, den Helm so komfortabel zu schließen wie mit einem Klickverschluss und einer einfachen Nachjustierung.
Zubehör: Helmbeutel
Dekor: Lackiert
Norm: ECE 22.06

Größen: XS 53-54, S 55-56, M 57-58,
L 59-60, XL 61-62, XXL 63-64



●● HC1031R
Preis: 189,90



●● HC1031N
Preis: 189,90



●● HC1031B
Preis: 189,90



●● HC1031G
Preis: 189,90

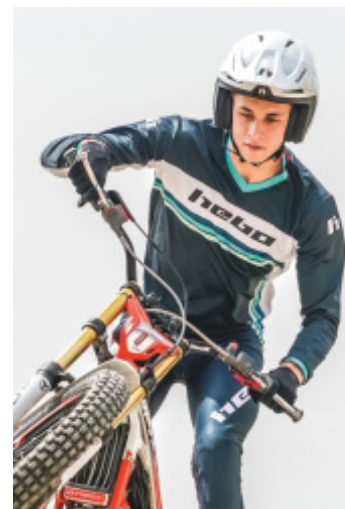

Zone 5 Helm

Material: ABS Gewicht: XS-M 1150 gr. / L-XXL 1250gr.
 Helmschale: In zwei Größen (XS-M / L-XXL)
 Der Helm verfügt über einen herausziehbaren Sichtschutz.
 Dieser kann bei Bedarf einfach ausgeklappt werden
 und bietet Schutz gegen Staub, Dreck und Regen.
Belüftung: Oben, hinten und seitlich. Die oberen
 Belüftungen können bei Regen verschlossen werden.
Abdeckung im Lieferumfang.
 Innenfutter herausnehmbar und waschbar
 Innenkonstruktion: stark stoßabsorbierend
 Helmschild: aus Kunststoff einstellbar
 Helmschrauben: aus Kunststoff
LED Vorbereitung, siehe Katalogseite 89.
Bluetooth vorbereitet, siehe Katalogseite 89.
 Verschluss: Schnellverschluss mit Raster. Dies bietet
 den Vorteil, den Helm so komfortabel zu schließen wie mit
 einem Klickverschluss und einer einfachen Nachjustierung.
 Zubehör: Helmbeutel
 Visier: Klar und getönt im Lieferumfang
 Dekor: Lackiert
Norm: ECE 22.06

Größen: XS 53-54, S 55-56, M 57-58,
 L 59-60, XL 61-62, XXL 63-64



Zone 5 Helme haben alle einen klappbaren Sichtschutz



Top Belüftung



Sie können diesen Helm auch mit Bluetooth bestellen, siehe Seite 89



LIGHT FOR LIFE
 Ready



●● HC1129N
 Preis: 129,90



●● HC1129B
 Preis: 129,90



●● HC1131N
 Preis: 129,90





●● HC1129A
Preis: 129,90



●● HC1129V
Preis: 129,90



Helm 2 in 1: Zweites Helmschild im Lieferumfang.
Dadurch ergeben sich zwei komplett unterschiedliche
Designs. Einfach das Helmschild tauschen.



●● HC1132G
Preis: 134,90

Im Lieferumfang



●● HC1132A
Preis: 134,90

Im Lieferumfang



MATT



●● HC1143N
Preis: 129,90



●● HC1171A
Preis: 164,90



TONI BOU

Bluetooth Set

Blieben Sie immer mit Ihrem Handy verbunden und hören Sie Ihre Lieblingslieder oder Ihren Navigator, während Sie Motorrad fahren. Die Freisprecheinrichtung ist zu 100% mit allen Bluetooth® fähigen Handys, Smartphones und Audiogeräten kompatibel. Das Bluetooth-Headset ist im Helm per Klett befestigt. Sollten Sie es nicht benötigen, kann es heraus genommen werden. Das Headset hat die Größe eines Mikrofons und muss daher nicht an der Außenseite des Helmes befestigt werden.

Eigenschaften:

- Genießen Sie Ihre Musik mit 2 Lautsprechern in Stereo / -Beantworten Sie Ihre Anrufe mit der Voice-Answer-Funktion
- Verbinden Sie Ihre beiden Telefone gleichzeitig / -Hören Sie zu und folgen Sie den Anweisungen Ihres Smartphone Navigators
- Intuitiv: nur eine Bedientaste im Mikrophon integriert / -Bluetooth V.4.0
- HQ-Sound und Noise Reduction-Technologie / -HF 2.0 Dual kann mit HF3/D3 oder den meisten anderen INTERCOM-Bluetooth-Geräten als Slave-Geräte gekoppelt werden

Spezifikationen:

- Bis zu 10 Meter Reichweite / -Polymer-Lithium-Batterie 110 mAh
- Gesprächszeit: > 7h / -Ladezeit: 2 h
- Standby-Zeit: > 60h / -Betriebsfrequenz: 2,4 GHz
- Stromversorgung: DC 5.0V 500 mA

Preis: 42,50



Rücklicht / Bremslicht

LIGHT FOR LIFE

●●●● Ready

"LIGHT FOR LIFE" ist ein Sicherheitslichtsystem exklusiv für HEBO ZONE 5 Helme. Bei diesen Helmen ist die Aufnahme für das System serienmäßig vorinstalliert. Somit müssen Sie einfach nur die zusätzlichen notwendigen Teile kaufen, um das System zu aktivieren.

Sie können zwischen zwei Optionen wählen.

1. Rücklicht / ELEKTRONIK BOX # 1 "LIGHT FOR LIFE". Wird der Schalter an der Elektronik Box aktiviert, schaltet diese das Licht am Helm an und Sie haben ein zusätzliches Rücklicht an Ihrem Helm.

2. Bremslicht / Elektronik Box # 1 "LIGHT FOR LIFE" + SENDER # 2 BOX. Wird der Schalter an der Elektronik Box aktiviert und der zusätzliche Sender an Ihrem Motorrad angebaut, bietet dieses System ein zweites Bremslicht an Ihrem Helm, welches parallel zum Motorrad Bremslicht leuchtet.



H00011
Preis: 14,90

BOX # 1



●● H00012
Preis: 9,90

BOX # 2



hebo

Entwickelt von Jordi Tarres

Technical 3.0 Micro

Material: Kunstleder
Flexible Zonen an Spann und Ferse
Kunststoffschnallen verstell- und auswechselbar.
Schienbeinprotector und Fersenverstärkung.
Weiche Abdichtung am Schaft.
Hitzebeständiger Wadenschutz.
Griffig weiche, zweigeteilte stoßabsorbierende Sohle

Größen: 38,39,40,41,42,43,44,45,46,47,48

Preis: 229,90



●●HT1016B



●●HT1016R



●●HT1016N



Weiche Schaftabdichtung

Luft Auslass

Verstärkte Innenseite
1,6mm Leder

Flexible Zonen

Material
Microfiber 2,0mm

Zehenbereich
verstärkt

Zweifach genäht

Zweigeteilte Sohle
speziell für Raste
und Bremse

Mehrlagen Sohle Goodyear

Breiter Klett
Verschluss

Protector

1,6mm Leder

Alu
Schnallen

Micro Adjuster

Flexible
Zonen

Fersen
Stabilisator

EVA Innensohle



●●HTR3110



39-41 HTR1002S
●●42-44 HTR1002M
45-47 HTR1002L

90 *BR*

Entwickelt von Jordi Tarres



Technical 3.0 VVP

Material: Microfiber / Wasserdicht
Flexible Zonen an Spann und Ferse
Kunststoffschnallen verstell- und auswechselbar.
Schienbeinprotector und Fersenverstärkung.
Weiche Abdichtung am Schaft.
Hitzebeständiger Wadenschutz.
Griffig weiche, zweigeteilte stoßabsorbierende Sohle

Größen: 38,39,40,41,42,43,44,45,46,47,48
Preis: 274,90

WASSERDICHT



39-41 HTR1002S
42-44 HTR1002M
45-47 HTR1002L



Entwickelt von Jordi Tarres

Technical 3.0 Leder

Material: 1,8 - 2,0mm starkes 100% Natur Leder
Flexible Zonen an Spann und Ferse
Aluminiumschnallen verstell- und auswechselbar.
Schienbeinprotector und Fersenverstärkung.
Weiche Abdichtung am Schaft.
Hitzebeständiger Wadenschutz.
Protector für die untere Schnalle.
Nähte zweifach vernäht.
Griffig weiche, zweigeteilte, stoßabsorbierende Sohle



Größen: 38,39,40,41,42,43,44,45,46,47,48
Preis: 274,90

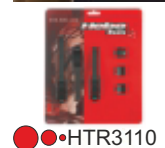

39-41 HTR1002S
42-44 HTR1002M
45-47 HTR1002L



Trialstiefel Zero

Material: Leder 3mm stark
 Flexible Zonen an Spann, Ferse und Außenseite
 Kunststoffschnallen verstell- und auswechselbar,
 Spannbänder über Rasterung fixierbar.
 Schienbein- und Fersenprotektor.
 Weiche Abdichtung am Schaft und einen großen
 Verstellbereich, daher auch für kräftige Waden geeignet.
 Hitzebeständiger Wadenschutz mit Protektoren
 Griffig weiche, stoßabsorbierende Sohle

Größen: 40,41,42,43,44,45,46,47

Preis: 329,95



●●52197-102



●●40+41 S521451
 ●●42-45 S521452
 ●●46+47 S521453



●●kurz S52133
 ●●lang S52134

Technical 3.0 Micro Junior

Material: Microfiber
 Flexible Zonen an Spann und Ferse
 Kunststoffschnallen verstell- und auswechselbar.
 Einstellband gegen verstellen fixiert.
 Schienbeinprotector und Fersenverstärkung.
 Weiche Abdichtung am Schaft.
 Hitzebeständiger Wadenschutz.
 Einlegesohle herausnehmbar

Größen: 30,32,34,36

Preis: 179,90



●●HE2007N



- Weiche Schaftabdichtung
- Luft Auslass
- Verstärkte Innenseite 1,6mm Leder
- Flexible Zonen
- Material Microfiber 1,6mm
- Zehenbereich verstärkt
- Zweifach genäht
- Breiter Klettverschluss
- Protector
- 1,6mm Leder
- Alu Schnallen
- Micro Adjuster
- Flexible Zonen
- Fersen Protector
- EVA Innensohle

Die Protektorenübersicht finden Sie auf den Katalogseiten 15 bis 18 für Erwachsene und Kinder.



Trial Lenker 28mm konifiziert Delay

Konifizierter Alu Lenker ohne Strebe. Durchmesser 28 mm. Die linke Seite ist gerändelt für einen guten Halt des Griffgummis. Die Lenker haben den Vorteil, dass sie etwas flexibler sind und somit Stöße komfortabler abfedern.

Preis: 72,50 / Carbon Design 92,50

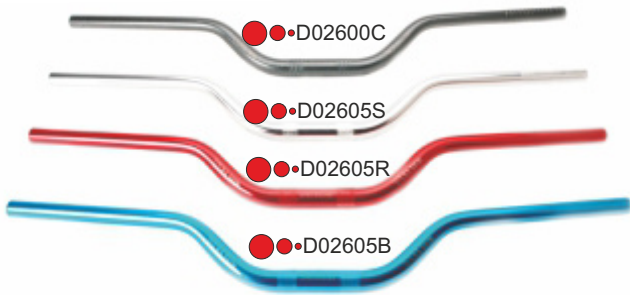

Trial Lenker 22mm 6.0

Extra hoher 6.0 Lenker. Der Lenker ist aus einer ultrastarken und leichten Aluminiumlegierung hergestellt. Die Oberfläche hat ein kugelgestrahltes Finish. Das linke Lenkerende ist gerändelt für optimalen Halt des Griffgummis. Lenkerpolster im Lieferumfang. Farben: rot und silber

Preis: 102,50



TRIAL Shop

Trial Lenker WRP 22mm

Der Lenker ist aus einer ultrastarken und leichten 7075-T6 Ergal Aluminiumlegierung hergestellt. Die Oberfläche hat ein kugelgestrahltes Finish. Lasermarkierungen im Klemmungsbereich erleichtern die Montage und das Einstellen. Das linke Lenkerende ist gerändelt für optimalen Halt des Griffgummis.

Preis: 62,50

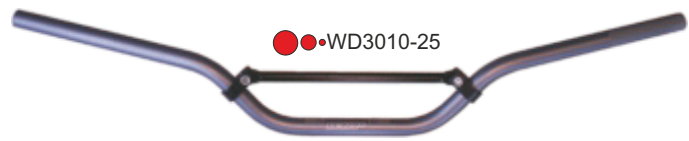

CSP Lenkeraufnahme TRS

Passend für originale Gabelbrücke. Hergestellt aus 2024 Aluminum und AISI 303 Stahl. Schrauben und Hülsen im Lieferumfang.

Preis: 87,90



Klemmsatz Pro-Mount

Klemmsatz aus kaltgeschmiedetem Aluminium, für Lenker mit einem Durchmesser von 28,6 mm. Dieser Klemmsatz wird benötigt, wenn die untere Auflage des Lenkers an die Gabelbrücke angegossen ist. Inklusive aller Schrauben für die Montage.

Preis: 49,90



Lenkererhöhung

Lenkererhöhung für Originalaufnahmen. Durch die verschiedenen Unterlagen ist die Lenkerhöhe optimal einzustellen.

Kit besteht aus: 15mm + 10mm + 5mm + 5mm sowie 3 Satz längere Schrauben für die Befestigung.

Artikelnummer	Lenkerdurchmesser
WD9011	22mm
WD9012	28mm

Preis: 57,90



Lenkerpolster Circuit |.10

Lenkerpolster mit klar glänzendem Vinyl Überzug. Passend für alle Lenker ohne Mittelstrebe. 170x90x55 mm

Preis: 17,90



Lenkerpolster rund

Lenkerpolster für Lenker mit Mittelstrebe.

Preis: 11,50

●●WD4008



Lenkerpolster RQF

Kleines niedriges Lenkerpolster. Passend für alle Lenker ohne Mittelstrebe.

●●004014
Preis: 12,50



Gasgriff Domino

Trial Gasgriff in zwei Ausführungen.

Artikelnummer:

Gasgriffhülse weiss kurz: D02300

Gasgriffhülse schwarz lang: D02305

Preis: 27,90



Deckel Gasgriff Domino

Preis: 6,90

●●D02340

Gasgriff einstellbar

Eignet sich für Kinder oder Anfänger. Mit einer Schraube auf der Rückseite kann in Sekundenschnelle der Drehwinkel des Gasgriffs begrenzt werden.

Preis: 46,90

●●D02315



TRIAL Shop

Gaszug Venhill

High Quality Gaszug Made in UK. Der Rostfreie Edelstahlraht in Verbindung mit der Teflonbeschichtung im Mantel, ergeben ein Höchstmaß an Präzision und Gefühl für die Gasbefehle. Zusätzlich ist der Mantel sehr flexibel. Die Gaszüge für Keihin gibt es mit und ohne zusätzlichen Einsteller. Dieser ermöglicht es, das Zugspiel werkzeuglos bequem oben am Gasgriff zu justieren. Die Nippel werden in einem speziellen Verfahren an dem Edelstahlraht angebracht. Bei diesem dringt das Lötinn tief in den Draht ein und verhindert ein Lösen des Nippels.

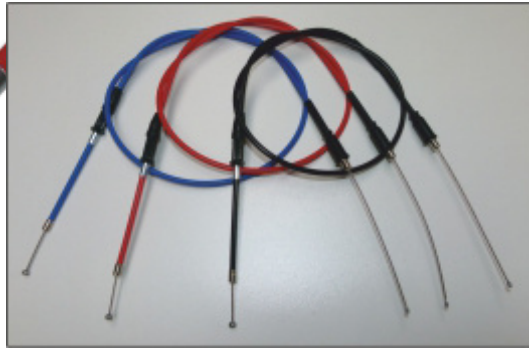

Modell	Baujahr	Art.Nr.	Farbe	Preis
BETA 2-Takt				
ab 125 ccm Keihin mit Einsteller	ab 09	B05-4012.	rot/schwarz	21,50
GAS GAS				
ab 125 ccm Keihin mit Einsteller	ab 02	G06-4004.	rot/schwarz/blau	21,50
ab 125 ccm Keihin ohne Einsteller	ab 02	G06-4006.	rot/schwarz/blau	19,50
ab 125 ccm Dellorto ohne Einsteller	02-18	SHR-4002S	schwarz	19,50
JOTAGAS				
JT alle Keihin mit Einsteller	ab 12	G06-4004.	rot/schwarz/blau	21,50
JT alle Keihin ohne Einsteller	ab 12	G06-4006.	rot/schwarz/blau	19,50
JT alle Dellorto ohne Einsteller	ab 12	SHR-4002S	schwarz	19,50
MONTESA				
4 RT / 4-Ride alle mit Einsteller	ab 06	M04-4-025S	schwarz	25,50
SCORPA				
SR alle Keihin mit Einsteller	15-22	G06-4004.	rot/schwarz/blau	21,50
SR alle Keihin ohne Einsteller	15-22	G06-4006.	rot/schwarz/blau	19,50
SR/XRide Dellorto ohne Einsteller	10-15	SHR-4002S	schwarz	19,50
SHERCO				
TR alle Keihin mit Einsteller	01-22	G06-4004.	rot/schwarz/blau	21,50
TR alle Keihin ohne Einsteller	01-22	G06-4006.	rot/schwarz/blau	19,50
TR/XRide Dellorto ohne Einsteller	98-15	SHR-4002S	schwarz	19,50
TRS				
alle Keihin mit Einsteller	ab 16	G06-4004.	rot/schwarz/blau	21,50
alle Keihin ohne Einsteller	ab 16	G06-4006.	rot/schwarz/blau	19,50
alle Dellorto ohne Einsteller	ab 16	SHR-4002S	schwarz	19,50

Lenkerstopfen CSP

Alu Verschlussstopfen für die Lenkerenden. Set 2 Stück.

Preis: 23,90



Lenkerstopfen Kunststoff

Kunststoff Verschlussstopfen für die Lenkerenden. Set 2 Stück.

Art.Nr. D00001 rot
D00001 schwarz
D00001 blau

Preis: 5,90



Griffgummi REA



●●●010001S
Preis: 14,50



●●●010001B
Preis: 16,90



●●●010001R
Preis: 16,90

Griffgummi Zero Hebo

Farbe: schwarz
Preis: 12,90



●●●HP2150211N

Griffgummi Zero Transparent

Transparentes Griffgummi.
Preis: 12,90



●●●HP2150211TR

Griffgummi Delay

Farbe: schwarz
Preis: 14,90



●●●D02407

Griffe Circuit IV

Produktinfo
Seite 50.
Preis: 13,90



Kupplungs- und Bremshebel

Kaltgeschmiedete Aluhebel. Dies hat den Vorteil, dass der Hebel erheblich stabiler ist als ein Gusshebel. Perfekte Funktion durch eine Messing- und eine Kunststoffbüchse zur Hebelführung.

Preis: silber 16,90 blau und rot 17,50

AJP / Braktec	lang	kurz
Bremshebel silber	009099SI	009098SI
Bremshebel rot	009099R	009098R
Bremshebel blau	009099B	009098B
Kupplungshebel silber	009097SI	009096SI
Kupplungshebel rot	009097R	009096R
Kupplungshebel blau	009097B	009096B
Kupplungshebel AJP Sherco 98-11 silber	009102SI	009102SI
Kupplungshebel AJP Sherco 98-11 blau	009102B	009102B



€ 20,90
€ 22,10

Beta / Grimeca	lang	kurz
Bremshebel silber	009111SI	009110SI
Bremshebel rot	009111R	009110R
Kupplungshebel silber	009109SI	009108SI
Kupplungshebel rot	009109R	009108R

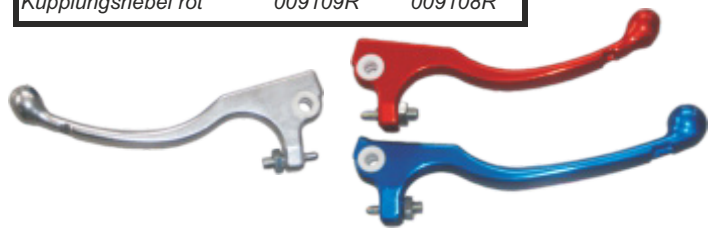

TRIAL Shop

Kupplungs- und Bremshebel

Druckguss Hebel passend für große AJP und Braktec Armaturen. Lieferbar in lang und kurz. Nach Herausnahme der Kunststoffbüchsen auch passend für Beta.

Preis: 14,90



Büchsen für Hebel

Ersatzbüchsen passend für Kupplungs- und Bremshebel AJP + Braktec. Set mit 2 Stück

Material Art. Nr. Preis
Kunststoff 004024 € 1,90
Messing D02185 € 6,50



Gummi AJP

Druckstange, Gummi, Feder passend für AJP Armaturen.

Preis: 4,60



Gummi Braktec

Druckstange, Gummi, Feder passend für Braktec Armaturen.

Preis: 7,10



Einstellschrauben Kupplung und Bremse

Die Schrauben ermöglichen ein schnelles Einstellen ohne Werkzeug. Aus CNC bearbeitetem Alu hergestellt.

Preis: Einzel 10,70

Zweier Set 17,50

Komplett Set 29,90



Skizze der Schrauben und die Übersicht der Sets.

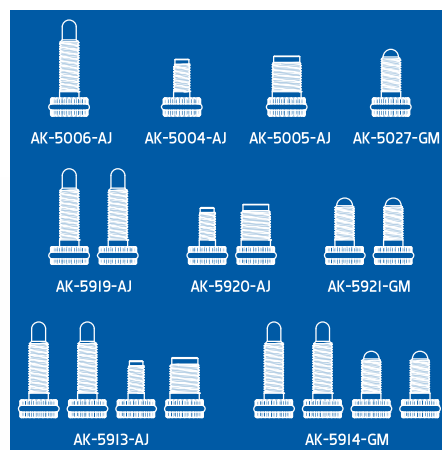

Modell	Farbe	Art.Nr.Stück	Art.Nr.Paar
Einstellschraube Druckpunkt Hebel			
AJP/Beta/Braktec/Grimeca	■ ■ ■ ■ ■ ■ ■ ■	AKA5006AJ.	AK5919AJ.
Anschlagschraube Hebel			
Bremse AJP/Braktec	■ ■ ■ ■ ■ ■ ■ ■	AK5005AJ.	AK5920AJ.
Kupplung AJP/Braktec		AK5004AJ.	
Bremse/Kupplung Grimeca/Beta	■ ■ ■ ■ ■ ■ ■ ■	AK5027GM.	AK5921GM.
Komplett Set Schrauben Druckpunkt Hebel und Anschlagschrauben			
AJP / Braktec	■ ■ ■ ■ ■ ■ ■ ■	AK5913AJ.	
Grimeca / Beta	■ ■ ■ ■ ■ ■ ■ ■	AK5914GM.	

Einstellschrauben für Druckpunkt

Mit dieser Schraube können Sie einfach Ihren Druckpunkt nachjustieren. Für Kupplung und Bremse. AJP / Beta / Braktec.

Preis: 4,90

Anschlagschrauben für Hebel

Mit dieser Schraube können Sie einfach den Hebelanschlag anpassen. Passend für AJP und Braktec Kupplungspumpe.

Preis: 3,30

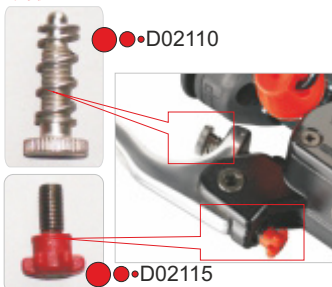

Einstellschrauben für Hebel

Mit dieser Schraube können Sie einfach Ihren Druckpunkt nachjustieren. Für Kupplung und Bremse. AJP / Beta / Braktec.

Preis: 5,00



CSP Alu Klemmschelle

Farbig eloxierte Aluminium Klemmschelle für Kupplungs- und Bremszylinder. Hergestellt aus Ergal 7075 T6 mit CNC Technik.

Preis: 17,50



Modell	Farbe	Art.Nr.
Klemmschelle		
AJP / Braktec BK1		AK5918BK.
Grimeca / Beta		AK5917GM.

Braktec Kupplungspumpen BK2



Art.Nr.	Bezeichnung	Preis
463033M00	Pumpe komplett	179,90

Mineral ÖL

Art.Nr.	Bezeichnung	Preis
463030M00	Pumpe komplett	179,90

DOT 4



AJP Kupplungspumpe

Art.Nr.	Bezeichnung	Preis
463037M00	Pumpe komplett	179,90

Mineral ÖL

Erklärung Bk1 / Bk2

Bk1 ist die Halteschelle geteilt und wird mit zwei Schrauben befestigt. Bk2 hat eine einteilige Halteschelle mit Gelenk und nur einer Befestigungsschraube.

Original AJP/Braktec Ersatzteile für Kupplungspumpen

Ersatzhebel			
Modell	Bezeichnung	Art.Nr.	Preis
BK1+BK2	Kupplungshebel original silber	849001M00	35,90
AJP	Kupplungshebel original silber	134.75.1400C	35,90
Reparatursätze			
Modell	Bezeichnung	Art.Nr.	Preis
BK1	Dot Rep Satz	853001M00	32,90
BK1	Dot Rep Satz Sherco	853002M00	26,50
BK1	Mineralöl Rep Satz	853005M00	32,90
BK2	Dot Rep Satz	853079M00	32,90
BK2	Mineralöl Rep Satz	853084M00	32,90
AJP	Mineralöl Rep Satz	150.00.602C	35,90
Deckel ink. Membrane			
Modell	Bezeichnung	Art.Nr.	Preis
BK1+BK2	Dot Deckel schwarz Kunststoff	858001M00	17,90
BK1+BK2	Mineralöl Deckel schwarz Kunststoff	858005M00	17,90
AJP	Mineralöl Deckel klein grün Kunststoff	180.00.108C	19,90
AJP	Dot Deckel klein grün Kunststoff	180.00.107C	14,90



Ersatzklemmschelle

Ersatzklemmschelle für BK 2 Brems- und Kupplungspumpen. Inkl. Spannstift und Befestigungsschraube.

Preis: 34,90

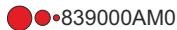

Braktec Bremspumpen BK2

Art.Nr.	Bezeichnung	Preis
460115M00	Pumpe komplett	149,90

DOT 4

Erklärung Bk1 / Bk2

Bk1 ist die Halteschelle geteilt und wird mit zwei Schrauben befestigt. Bk2 hat eine einteilige Halteschelle mit Gelenk und nur einer Befestigungsschraube.



Art.Nr.	Bezeichnung	Preis
460115M0S	Pumpe komplett	159,90

Deckel Metall silber

DOT 4

Ersatzhebel			
Modell	Bezeichnung	Art.Nr.	Preis
BK1	Bremshebel silber	849000M00	35,90
BK2	Bremshebel silber	849008M00	35,90
Kolben Rep. Set			
Modell	Bezeichnung	Art.Nr.	Preis
BK1	Dot Rep Satz	853001M00	32,90
BK2	Dot Rep Satz	853079M00	32,90
AJP	Dot Rep Satz	150.00.596C	33,50
Deckel ink. Membrane			
Modell	Bezeichnung	Art.Nr.	Preis
BK1+BK2	Dot Deckel schwarz Plastik	858000M00	17,90
BK1+BK2	Dot Deckel silber Metall	858003M00	24,90
AJP	Deckel grün groß	180.00.106C	19,90

Ersatzklemmschelle

Ersatzklemmschelle für BK 2 Brems- und Kupplungspumpen. Inkl. Spannstift und Befestigungsschraube.

Preis: 34,90



Braktec Bremszange BK2

Komplette Bremszange inkl. Galfer Bremsbelägen. Bremszange verfügt über keinen Entlüftungsniessel. Die Pumpe wird über einen Entlüftungsniessel der Hohlschraube/Leitungsbefestigung entlüftet. Diese muss separat bestellt werden. Siehe E-Teile Hohlschraube mit Entlüftungsniessel.

Art.Nr.
365051M00

Bezeichnung
Zange komplett

Preis
159,90

Einteilige Zange.
Passend für alle gängigen Trialmarken



DOT 4



Abbildungsbeispiel



Kolben Rep. Set

Modell	Bezeichnung	Art.Nr.	Preis
BK1+2 Einteilige Bremszange	Dot Rep Satz	853078M00	69,50
AJP/Braktec für alle geteilten Bremszangen	Dot Rep Satz	160.00.125C	49,90
Mono Bk2 Haltefeder Bremsbelag Braktec	Haltefeder	351022NT0	13,50
Braktec + AJP Haltefeder Bremsbelag *	Haltefeder	290.99.043	4,90
Hohlschraube mit Entlüftungsniessel M8	Hohlschraube	326000M00	12,20

Braktec Rep. Satz Bremszange hi.

Kolben Rep. Set Bremszange hinten			
Modell	Baujahr	Art.Nr.	Preis
Beta 80ccm	ab 12	156.00.225C	35,90
Gas Gas ab 125	ab 12	156.00.225C	35,90
Electric Motion	ab 13	156.00.225C	35,90
Honda 4 RT	ab 15	156.00.225C	35,90
Scorpa	ab 15	156.00.225C	35,90
Sherco ST	ab 13	156.00.225C	35,90
TRS	ab 15	156.00.225C	35,90
Vertigo	ab 15	156.00.225C	35,90



Braktec Rep. Satz Bremspumpe hi.

Kolben Rep. Set Bremspumpe hinten			
Modell	Baujahr	Art.Nr.	Preis
Beta ab 125ccm	ab 15	853086M00	32,90
Gas Gas ab 125	13-18 siehe *	853028M00	32,90
Gas Gas ab 125	18-23	853086M00	32,90
Electric Motion	ab 13	853028M00	32,90
Honda 4 RT	ab 11	853028M00	32,90
Scorpa	ab 15	853028M00	32,90
Sherco ST	ab 11	853028M00	32,90
TRS	ab 15	853028M00	32,90
Vertigo	ab 15	853086M00	32,90



Aludeckel für Geberzylinder

Farbig eloxierter Aluminiumdeckel für Kupplungs- und Bremszylinder. Hergestellt aus einer Alu-Legierung mit CNC Technik.

Preis: 23,90



Modell	Farbe	Art.Nr.
AJP		
Große Pumpe		AA5000AJ.
Kleine Pumpe		AA5001AJ.
Braktec		
Kupplung		AA5036BK.
Bremse		AA5035BK.
Grimeca / Beta		
Kupplung		AA5002GM.
Bremse		AA5003GM.
Formula		
Bremse / Kupplung		AA5029FR.

Aludeckel für Geberzylinder

Farbig eloxierter Aluminiumdeckel für Kupplungs- und Bremszylinder.

Preis: 14,90

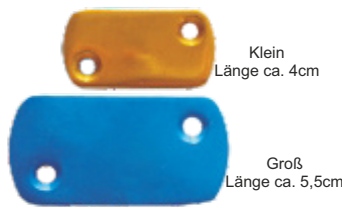

Modell	Farbe	Art.Nr.
AJP		
Große Pumpe	rot/blau/gold	004022.
Kleine Pumpe	rot/blau/gold	004023.

Gabelbrücke oben

Hergestellt aus Ergal mit CNC Technik.
 -Optimaler Kompromiss aus Gewicht und Stabilität
 -Zweifachklammung
 -Verbessert die Fahrstabilität.
 -Lenkerposition 4-fach einstellbar, Mitte +6, +12 und -6
 -3-fach in der Höhe 5,10 und 15mm für optimale Ergonomie.
 Nur auf Bestellung, Lieferzeit ca. 2-3 Wochen
 Preis pro Satz 199,90



Modell	Baujahr	Farbe	Art.Nr.
BETA			
EVO 38mm	ab 09	rot/schwarz	TK2905BT
GAS GAS			
TXT Marzocchi 40mm	05-22	rot/schwarz	TK2917GG
TXT Tech 39mm	12-22	rot/schwarz	TK2918GG
SCORPA			
SR Ceriani 38mm	10-14	or./blau/schw./gold	TK2908SH
SR Tech 39mm	15-21	or./blau/schw./gold	TK2904SH
SR Marzocchi 40mm	15-22	orange/schwarz	TK2908SH
SHERCO			
ST Ceriani 38mm	99-11	or./blau/schw./gold	TK2908SH
ST Tech 39mm	12-22	or./blau/schw./gold	TK2904SH

Gabelbrücke komplett

Hergestellt aus Ergal mit CNC Technik.
 -Optimaler Kompromiss aus Gewicht und Stabilität
 -Zweifachklammung oben und Dreifachklammung unten.
 -Verbessert die Fahrstabilität und verhindert ein Verdrehen von der Gabel.
 -Lenkerposition 4-fach einstellbar, Mitte +6, +12 und -6
 -3-fach in der Höhe 5,10 und 15mm für optimale Ergonomie.
 -Inkl. Lenkkopflager

Nur auf Bestellung, Lieferzeit ca. 2-3 Wochen
 Preis pro Satz 439,90

Modell	Baujahr	Farbe	Art.Nr.
BETA			
EVO Beta 38mm	ab 09	rot / schwarz	TK2903BT
EVO Tech 39mm	ab 09	rot / schwarz	TK2913BT
GAS GAS			
TXT Marzocchi 40mm	05-22	rot / schwarz	TK2914GG
TXT Tech 39mm	12-22	rot / schwarz	TK2915GG
JOTGAS			
JT Marzocchi 40mm	ab 11	rot / schwarz	TK2906JT
JT Tech 39mm	ab 11	rot / schwarz	TK2910JT
MONTESA			
Showa / Tech 39mm	ab 05	rot/schwarz/orange	TK2916MT
OSSA			
TR Marzocchi 40mm	ab 11	grün / schwarz	TK2911SS
TR Tech 39mm	ab 13	grün / schwarz	TK2912SS
SCORPA			
SR Ceriani 38mm	10-14	orange / blau	TK2907SH
SR Tech 39mm	15-22	or./blau/schw./gold	TK2902SH
SR Marzocchi 40mm	15-21	orange / schwarz	TK2921SH
SR Tech 39mm	ab 23	or./blau/schw./gold	TK2936SH
SHERCO			
ST Ceriani 38mm	99-11	orange / blau	TK2907SH
ST Tech 39mm	12-22	or./blau/schw./gold	TK2902SH
ST Tech 39mm	ab 23	or./blau/schw./gold	TK2936SH
TRS			
Tech 39mm	ab 16	rot / schwarz	TK2920TS



Inklusive
Lenker-
erhöhung

Tankventil Montesa

Entlüftungsventil aus CNC bearbeitetem Aluminium, welches auf den Entlüftungsschlauch gesteckt wird. Erleichtert das Öffnen und Schließen des Tankdeckels.

Preis: 17,50

●●AA6017MTR



●●AA6017MTS

Tankdeckel

Tankdeckel aus CNC bearbeitetem Aluminium. Bei Tankdeckeln mit Belüftungsschlauch entfällt dieser durch ein innenliegendes Belüftungssystem. Racing Style.

Modell	Baujahr	Farbe	Art.Nr.	Preis
BETA				
2-Takt ab 125ccm	09-16	rot	AA6004BT	47,90
2-Takt ab 125ccm	2017	rot	AA6012BT	47,90
2-Takt 125ccm	2018	rot	AA6012BT	47,90
2-Takt ab 250ccm	ab 18	rot/schwarz	AA6016BT	47,90
2-Takt ab 125ccm	ab 19	rot/schwarz	AA6016BT	47,90
4-Takt	ab 18	rot/schwarz	AA6016BT	47,90
JOTAGAS				
JT	12-13	rot	AA6011JT	29,90
JT	14-18	rot	AA6007JT	29,90
MONTESA				
4 RT	05-19	rot/schwarz	AA6021MT	63,90
4 RT	ab 20	rot/schwarz	AA6024MT	63,90
OSSA				
TR	ab 11	gold	AA6003SS	47,90
SCORPA				
Twenty	15-22	orange/blau	AA6005SC	47,90
SC-T alle	ab 23	orange/blau	AA6027SH	52,50
SHERCO				
ST alle	11-15	blau	AA6002SH	29,90
ST alle	16-22	blau/orange	AA6005SC	47,90
ST-R alle	ab 23	blau/orange	AK6027SH	52,50
TRS				
RR	ab 16	rot/schwarz	AA6013TS	47,90



Schrauben

Schrauben für Inspektionsdeckel oder Öl Einfüllöffnungen aus CNC bearbeitetem 7075 T6 Aluminium. Verleiht Racing Style.



Modell	Baujahr	Art.Nr.	Farbe	Preis
BETA 2-Takt				
ab 125 ccm	REV / EVO	TA0101BT.	rot/blau	11,90
GAS GAS				
ab 125 ccm	ab 02	TA0102GG	rot	11,90
JOTAGAS				
JT inkl. O-Ring	12-18	TK0152JTR	rot	13,50
MONTESA				
4 RT Öleinfüller mit Stab	alle	TA0103MTR	rot	18,90
4 RT Öleinfüller ohne Stab	alle	CA0053HDR	rot	15,90
4 RT Inspektionsdeckel Zün.	alle	CA0038HDR	rot	11,90
OSSA				
ab 125 ccm	ab 11	TA0102GG	rot	11,90
SCORPA				
alle 2-Takt Trial	ab 15	TA0100SHB	orange/blau	11,90
SHERCO				
alle 2-Takt Trial und X-Ride	ab 99	TA0100SHB	blau/orange	11,90
TRS				
alle inkl. O-Ring	ab 16	TK0152JTR	rot	13,50
VERTIGO				
alle	ab 16	TA0160VR	rot/grün	11,90

Fußrastenhalter

Fussrastenhalter high quality.
Sehr stabil und leicht da aus CNC bearbeitetem Ergal 7075 T6 hergestellt. Das optimierte Design verbessert das „rutschen“ über Hindernisse. Inkl. Schrauben.



4RT



TRS



BETA

Modell	Baujahr	Art.Nr.	Farbe	Preis
BETA / Gas				
ab 125 ccm	ab 09	TK1100BTR	rot	199,90
MONTESA				
315 auf Bestellung		TK1026MT.	schwarz/rot	199,90
4 RT / 4-Ride	ab 06	TK1010MT.	schwarz/rot	199,90
TRS				
alle	ab 16	TK1073TS.	rot/bronze	199,90

CSP Fußrasten Swap verstellbar um 12mm

Eine Revolution bei Trialfußrasten: Gefertigt aus Aluminium Ergal 7075 T6 lässt sich durch Tauschen der Trittfläche die Raste um 12mm nach hinten versetzen. Die Bohrungen in der Trittfläche sind nicht mittig, wenn diese dann links / rechts getauscht werden ergibt sich die zurückversetzte Raste. Natürlich ist die Trittfläche austauschbar.

- Das Pad bietet dank der sehr dünnen Spitzen einen hervorragenden Grip, ideal für den Sparteinsatz.
- Der Rahmenanschlag kann beim Modell Uni dank der M5-Schraube und der mitgelieferten Unterlegscheiben eingestellt werden. Damit kann der Fahrer die Neigung der Fußraste korrigieren und für sich anpassen.
- Die mitgelieferten Buchsen erlauben 2 Einbaulagen: Standard oder 8mm nach hinten und 5mm tiefer.

Inkl. durchgängiger Hülsen und Federn.
Bei TRS mit 10 mm Bolzendurchmesser. Hierfür benötigen Sie zusätzlich Artikel TK1974UN

Preis: 199,90



TK1974UN
Preis € 21,50



Modell	Farben	Art.Nr.
BETA 2+4 Takt		
alle	■ ■ ■	TK1983UN
ELECTRIC MOTION		
alle	■ ■ ■	TK1983UN
GAS GAS		
alle bis Baujahr 2022	■ ■ ■	TK1983UN
alle ab Baujahr 2023	■ ■ ■	TK1989UN
JOTAGAS		
alle	■ ■ ■	TK1983UN
MONTESA		
alle	■ ■ ■	TK1983UN
SCORPA		
alle bis Baujahr 2022	■ ■ ■	TK1983UN
alle ab Baujahr 2023	■ ■ ■	TK1986UN
SHERCO		
alle bis Baujahr 2022	■ ■ ■	TK1983UN
alle ab Baujahr 2023	■ ■ ■	TK1986UN
TRS / TRRS		
alle	■ ■ ■	TK1983UN
XISPA		
alle	■ ■ ■	TK1983UN
VERTIGO		
alle	■ ■ ■	TK1983UN

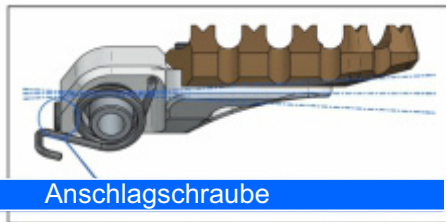

Anschlagschraube

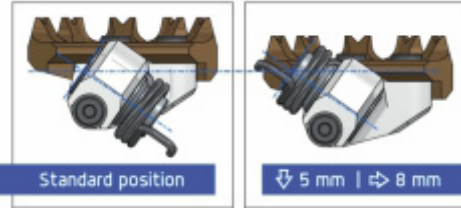

Standard position

⇩ 5 mm | ⇨ 8 mm

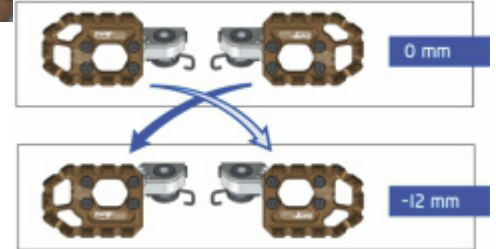

0 mm

-12 mm

CSP Fußrasten Stahl / Aluminium

Eine Revolution bei Trialfußrasten: Ein CNC-gefräster Hauptkörper aus Nickel-Chrom-Molybdän-Stahl mit einem Aluminiumaufsatz aus Ergal 7075 T6, welcher ausgetauscht werden kann.

- Der aus Stahl gefertigte Hauptkörper gewährleistet dank des gewählten Materials und der gehärteten Oberflächenbehandlung eine lange Lebensdauer und hohe Festigkeit.
- Die in 2 Versionen erhältlichen Pads haben eine breitere Oberfläche und ein superschlankes Frontprofil
- Das Extreme-Pad bietet dank der sehr dünnen Spitzen einen hervorragenden Grip, ideal für den Sparteinsatz bei dem die Leistung an erster Stelle steht.
- Das Trail Pad hat austauschbare M4-Madenschrauben für guten Halt und lange Lebensdauer. Die Madenschrauben sind mit dem Innensechskant nach unten verschraubt: so bleibt der Sitz des Innensechskants während des Gebrauchs erhalten, wodurch ein Madenschraubenwechsel ohne Komplikationen gewährleistet ist.
- Der Rahmenanschlag ist dank der M5-Schraube und der mitgelieferten Unterlegscheiben einstellbar. Damit kann der Fahrer die Neigung der Fußraste korrigieren und für sich anpassen.
- Die mitgelieferten Buchsen erlauben 2 Einbaulagen: Standard oder 8mm nach hinten und 5mm tiefer.

Inkl. durchgängiger Hülsen und Federn.

Rastenbreite 54mm.
Passend für alle gängigen Trialmotorräder. Ausnahme Sherco bis 22, Gas Gas bis 22, TRS mit 10 mm Bolzendurchmesser.

Hierfür benötigen Sie zusätzlich Artikel TK1974UN Preis € 21,50

Preis: 259,-



TK1967UN

TK1966UN



Ersatzteile

Bezeichnung	Art.Nr.	Preis
Pad Set mit Schrauben		
Extrem ohne Stifte	TK1968UN	69,90
Trail mit Stifte	TK1969UN	69,90
Komplett Set, Pad, Schrauben, Hülsen, Federn		
Extrem ohne Stifte	TK1970UN	89,90
Trail mit Stifte	TK1971UN	89,90



Fußrasten Big Foot / Zurück

Extra breite Raste für maximalen Trittkomfort und optimalen Halt. Durch die CNC Bearbeitung und den hochwertigen Ergal 7075 T6 ist die Raste sehr niedrig um den „Feindkontakt“ mit Steinen zu verhindern. Im Lieferumfang sind zwei unterschiedlich lange M4 Stifte enthalten, um den Griplevel auf der Raste einzustellen. Das offene Design verhindert das Festsetzen von Dreck.

Diese Raste ist um 10mm zurück versetzt und um 7° nach vorn geneigt. Dies erhöht die Traktion und verbessert das Gefühl beim Hinterradhüpfen.

Inkl. durchgängiger Hülsen und Federn.

Rastenbreite 54mm.

Passend für alle gängigen Trialmotorräder. Ausnahme TRS mit

10 mm Bolzendurchmesser. Hierfür benötigen Sie zusätzlich Artikel TK1974UN

Modell	Farbe	Art.Nr.	Preis
Big Foot			
Standard		TK1954UN.	124,90
Big Foot zurück			
Zurück		TK1962UN.	124,90

TK1974UN
Preis € 21,50



TRIAL Shop

Fußrasten Standard / Pins / Zurück

Klassisches Design für guten Stand in allen Situationen. Die Raste gibt es mit und ohne Edelstahlpins. Die Pins erhöhen die Trittsicherheit. Es gibt auch noch das Rastenmodell um 7mm oder 14mm zurück versetzt. Hergestellt aus CNC bearbeitetem Ergal 7075 T6. Inkl. durchgängiger Hülsen und Federn. Rastenbreite 45mm. Passend für alle gängigen Trialmotorräder. Ausnahme Sherco bis 22, Gas Gas bis 22, TRS mit 10 mm Bolzendurchmesser. Hierfür benötigen Sie zusätzlich Artikel TK1974UN.



Modell	Farbe	Art.Nr.	Preis
Standard			
ohne Pins	silber	TA1004UNSI	84,90
mit Pins	silber/rot	TA1005UN.	99,00
Standard 7 mm zurück			
ohne Pins	silber	TA1052UN.	104,90
mit Pins	silber/rot	TA1053UN.	109,90
Standard 14 mm zurück			
ohne Pins	silber	TA1006UNSI	109,90
mit Pins	silber/rot/schwarz	TA1007UN.	124,90

TK1974UN
Preis € 21,50

Fußrasten RQ

Breite Fußrasten für alle gängigen Trialmotorräder aus geschmiedetem Aluminium. Da keine Verstrebung vorhanden ist, kein Festsetzen von Dreck. Über unterschiedliche Hülsen ist es möglich die Raste im Halter 2-fach zu verstellen, für die optimale Position auf dem Motorrad.

Inkl. Schrauben, Federn und Hülsen.
Farben: silber, rot, blau, orange, grün und schwarz

Preis: 63,20

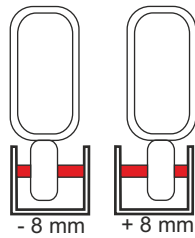

TK1974UN
Preis € 21,50



Ersatzfeder

Set 2 Stück

Preis: 11,90

TK1974UN
Preis € 21,50



Ersatzanbausatz

Schrauben, Muttern, Hülsen und Federn.

Set 2 Stück
Ohne Abbildung

Preis: 16,10

TK1974UN
Preis € 21,50

Fußrasten RQ

Extra breite Fußrasten mit 59mm breite für alle gängigen Trialmotorräder aus geschmiedetem Aluminium.

Über unterschiedliche Hülsen ist es möglich die Raste im Halter 2-fach zu verstellen, für die optimale Position auf dem Motorrad.

Inkl. Schrauben, Federn und Hülsen.
Farben: silber und schwarz

Preis: 68,50

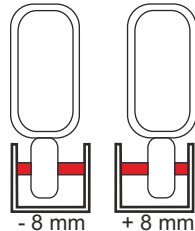

TK1974UN
Preis € 21,50



Ersatzfeder

Set 2 Stück

Preis: 11,90

TK1974UN
Preis € 21,50



Ersatzanbausatz

Schrauben, Muttern, Hülsen und Federn.

Set 2 Stück
Ohne Abbildung

Preis: 16,10

TK1974UN
Preis € 21,50

Fußrastenhalter universal

Halter zum Anschweißen an den Rahmen. Passend für alle gängigen Trialfußraster.

1 Stück.

Preis: 7,50

TK1974UN
Preis € 21,50



Fußrastenfeder

Feder passend für alle gängigen Fußrasten.

Set 2 Stück

Preis: 6,90

TK1974UN
Preis € 21,50



Anbausatz für Fußraster

Schrauben, Muttern, Hülsen und Federn passend für alle gängigen Fußrasten.

Set 2 Stück

Preis: 10,90

TK1974UN
Preis € 21,50

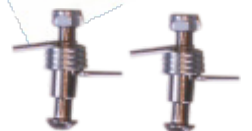



Modell	ccm	Bj.	Zähnezahl	Art.Nr.
BETA 2-Takt				
Techno/REV/EVO	ab 125	ab 98	9 10 11	1445
GAS GAS				
PRO	ab 125	ab 02	9 10	6525
MONTESA				
315	alle	97-04	10	1379
4RT	alle	ab 05	10	1380
OSSA				
alle	ab 125	ab 11	9 10	6525
SCORPA				
alle	ab 125	10-22	9 10	4000
SHERCO				
alle	ab 125	99-22	9 10	4000
TRS				
alle	ab 125	ab 16	9 10	559
VERTIGO				
Combat	ab 125	ab 16	9 10	6525
XISPA				
alle	ab 125	ab 09	9 10	4000

Ritzel Trial

Die Ritzel werden aus sehr stabilem Chrom Stahl hergestellt, dies ergibt eine lange Lebensdauer.

Preis: 17,90



Kettenrad Trial ZF

ZF ist bei Beta und Sherco Erstausrüster. CNC gefräste Aluminium Kettenräder aus einer speziellen Legierung, die für eine lange Lebensdauer sorgt. Das ansprechende Design sorgt zusätzlich für eine Gewichtsreduzierung.

Passend für alle neueren Trialmotorräder. (4-Loch)

Preis: 38,90

Schwarz Art.Nr.

ZFSA: 41,42,43,44,46,48



Modell	ccm	Bj.
BETA 2+4 Takt		
REV / EVO	ab 125	ab 02
ELECTRIC MOTION		
alle		ab 15
GAS GAS		
Trial alle	ab 125	ab 02
JOTAGAS		
JT	alle	ab 11
MONTESA		
4 RT	alle	ab 05
SCORPA		
Trial alle	ab 125	ab 02
SHERCO		
Trial alle	ab 125	ab 02
TRS		
alle	ab 125	ab 16
XISPA		
alle	ab 125	ab 09
VERTIGO		
alle	ab 125	ab 16

Kettenrad Trial geschlossen ZF

ZF ist bei Beta und Sherco Erstausrüster. CNC gefräste Aluminium Kettenräder aus einer speziellen Legierung, die für eine lange Lebensdauer sorgt.

Das ansprechende Design sorgt zusätzlich für eine Gewichtsreduzierung, allerdings werden die Aussparungen nicht komplett durchgefräst. Somit bleibt das Kettenrad geschlossen und entspricht den Vorschriften. Das Design ist außen und innen das selbe.

Passend für alle neueren Trialmotorräder. (4-Loch)

Preis: 41,50

Schwarz Art.Nr. ZF/2SA: 38,39,40,41,42,43,44,46,48

Rot Art.Nr. ZF/2R: 41,42,43,48

Blau Art.Nr. ZF/2BL: 42,44,48

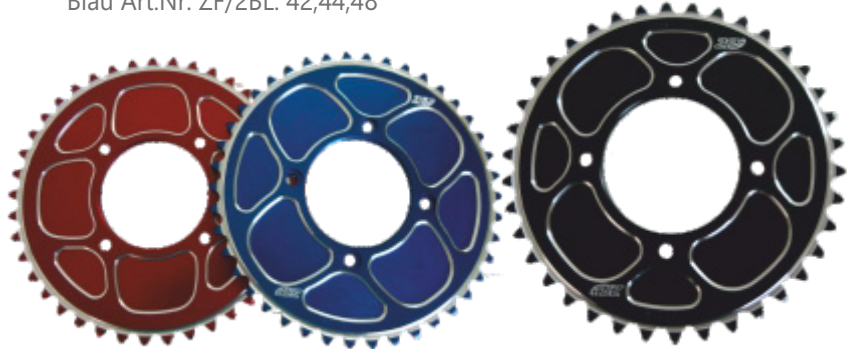

Kettenrad Trial **Supersprox**

CNC gefräste Aluminiumkettenräder aus einer speziellen Legierung, die für eine lange Lebensdauer sorgt. Das Kettenblatt hat seitlich Kerben, damit sich kein Schmutz darin festsetzen kann (selbstreinigend). Dies erhöht nicht nur die Lebensdauer des Kettenblatts, sondern des kompletten Kettensatzes. Das ansprechende Design sorgt zusätzlich für eine Gewichtsreduzierung. Passend für alle neueren Trialmotorräder. (4-Loch)

Preis: 38,90

Silber Art.Nr. 2802SI: 41,42,43,44,48

Schwarz Art.Nr. 2802SA: 41,42,43,44,46,48

Rot Art.Nr. 2802R: 41,42,43,44,46,48

Blau Art.Nr. 2802BL: 42,43,44,46,48



Modell	ccm	Bj.
BETA 2+4 Takt		
REV / EVO	ab 125	ab 02
ELECTRIC MOTION		
alle		ab 15
GAS GAS		
Trial alle	ab 125	ab 02
JOTAGAS		
JT	alle	ab 11
MONTESA		
4 RT	alle	ab 05
SCORPA		
Trial alle	ab 125	ab 02
SHERCO		
Trial alle	ab 125	ab 02
TRS		
alle	ab 125	ab 16
XISPA		
alle	ab 125	ab 09
VERTIGO		
alle	ab 125	ab 16

Kettenrad Trial geschlossen **Supersprox**

CNC gefräste Aluminiumkettenräder aus einer speziellen Legierung, die für eine lange Lebensdauer sorgt. Das Kettenblatt hat seitlich Kerben, damit sich kein Schmutz darin festsetzen kann (selbstreinigend). Dies erhöht nicht nur die Lebensdauer des Kettenblatts, sondern des kompletten Kettensatzes.

Das ansprechende Design sorgt zusätzlich für eine Gewichtsreduzierung, allerdings werden die Aussparungen nicht komplett durchgefräst. Somit bleibt das Kettenrad geschlossen und entspricht den Vorschriften.

Passend für alle neueren Trialmotorräder. (4-Loch)

Preis: 41,50

Schwarz Art.Nr. 2802/2SA: 39,40,41,42,43,44,46,48

Rot Art.Nr. 2802/2R: 41,42,43,48

Silber Art.Nr. 2802/2SI: 41,42,43,44,48

Blau Art.Nr. 2802/2BL: 42,44,48

Orange Art.Nr. 2802/2O: 42,44,48

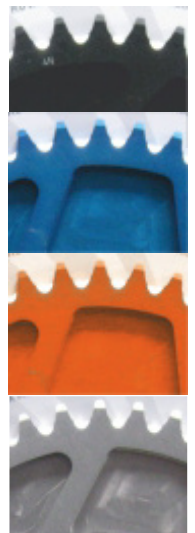

Kettenspannerhebel

Kettenspannerhebel aus Aluminium. Inklusive Kettengummi, Hülse und der Feder.



Modell	Baujahr	Art.Nr.	Preis	Ersatz Feder	Preis
BETA					
Techno ab 125ccm	95-99	016058	34,80	003015	7,80
Techno/Rev ab 125ccm	99-02	016063	34,80	003011	7,80
REV 2-Takt ab 125ccm	03-08	016059	34,80	003011	7,80
REV 4-Takt	05-08	016072	34,80	003011	7,80
EVO 2-Takt ab 125ccm	ab 09	016064	34,80	003011	7,80
EVO 4-Takt	ab 09	016073	34,80	003011	7,80
ELECTRIC MOTION					
alle		016078	35,80	003016	7,80
GAS GAS					
PRO ab 125ccm	02-17	016060	33,50	003012	5,60
PRO ab 125ccm	19-22	016076	45,40	003010	7,80
JOTAGAS					
alle ohne Feder/Hülse	ab 12	016070	34,10	-----	-----

Modell	Baujahr	Art.Nr.	Preis	Ersatz Feder	Preis
MONTESA					
4 RT	ab 05	016074	59,20	003013	12,50
SCORPA					
Twenty	ab 15	016061	33,50	003016	7,80
SHERCO					
alle	ab 99	016061	33,50	003016	7,80
TRS					
alle	ab 16	016075	33,20	003017	7,80
DSSA					
alle	11-15	016069	50,20	-----	-----
XISPA					
alle	09-10	016061	33,50	003016	7,80

Kettengummi

Kettenspannergummi. Passend für alle gängigen Trialmotorräder. Inkl. Metallplatte, Schrauben und Muttern.

Preis: 9,50



●●●017007

Kettengummi Spezial

Kettenspannergummi mit abgeschrägter Aufnahme. Dies verringert die Gefahr den Spanner zu verbiegen. Passend für alle gängigen Trialmotorräder. Inkl. Schrauben und Muttern.

Preis: 10,50



●●●017024S

●●●017024R

●●●017024B

Kettenspanner Exzenter

Exzenter mit einem Achsdurchmesser von 17mm. Passend bei Beta, Scorpa, Sherco und Montesa. Aus CNC bearbeitetem Ergal 7075 T6 hergestellt.

Beta, Sherco, Scorpa: rot, blau, gold, orange und schwarz: Art.Nr. TA4003BT
Montesa: rot und schwarz: Art. Nr. TA4000MT

Lieferumfang: 2 Stück (Paar)

Preis: 27,90

TA4000

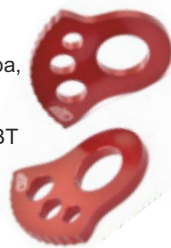

TA4003



Kette Trial

Leichte und leistungsstarke Kette mit exzellenter Lebensdauer. Hergestellt aus hitzebehandeltem Stahl, der die Kettenlängung minimiert. Die Kette ist so konstruiert, dass die Motorleistung mit möglichst geringem Verlust auf die Kettenräder übertragen wird. Wahlweise in schwarz oder gold.

Ketten

Art.Nr.	Teilung	Farbe	Preis	Kettenschloss	Preis
D10100	520	gold	62,90	D10150	6,30
D10110	520	schwarz	46,90	----	----
D10120	428	schwarz	34,90	D10155	5,10

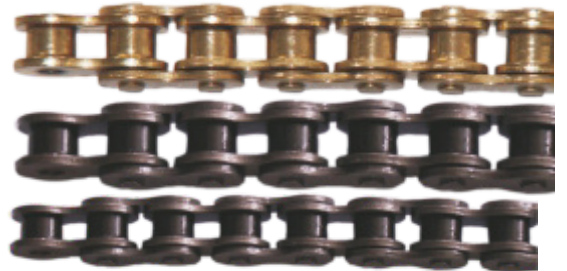

Kette



Die Marke mit 370 WM Titeln!
-Vorbelastete Büchsen und Laschen
-Vorgelängt für eine hohe Lebensdauer bei geringem Wartungsaufwand
-Goldene Außenlaschen
Teilung 520 mit 106 Gliedern

Preis: 42,50

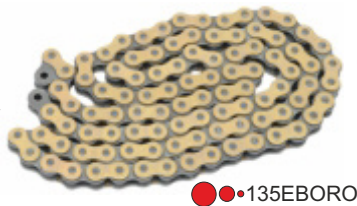

●●●135EBORO



Kettenschloss

Modell	Art.Nr.	Preis
Nietschloss	520EBN	3,80
Clipschloss	520EBC	4,15



Halbes Kettenglied Regina

Halbes Kettenglied zur Kettenlängen Anpassung. Bei manchen Übersetzungen kann es passieren, dass die Kette um ein Glied zu kurz oder zu lang ist. Mit diesem halben Kettenglied ist die Anpassung möglich. Teilung 520. Achtung, es wird ein zweites Kettenschloss benötigt.

Preis: 16,90

●●●D10160



Radhülsen

Aus CNC-bearbeitetem Alu 2011 hergestellt. Die Lieferung erfolgt paarweise.

Preis: 15,90



Modell	Baujahr	Farbe	Art. Nr.
BETA			
Rev und Evo	ab 02	rot/blau	TA4019SH.
GAS GAS			
ab 125ccm	ab 02	rot	TA4025JTR
JOTAGAS			
JT	ab 13	rot	TA4025JTR
SCORPA			
alle	ab 15	orange/rot/blau	TA4019SH.
SHERCO			
mit AJP/Braketec	alle	blau/rot/orange	TA4019SH.
TRS			
mit Braketec	alle	rot	TA4025JTR

Achsmutter

Aus CNC-bearbeitetem Alu 7075 T6 hergestellt. Schlüsselweite 21mm um dasselbe Werkzeug wie für die Zündkerze zu verwenden, oder mit Schlüsselweite 24 wie original.

Preis: 13,50



Modell	Baujahr	Farbe	Art. Nr. 21mm	Art. Nr. 24mm
BETA				
Rev und Evo	ab 02	rot	TA4021BT	TA4036BT
MONTESA				
4RT	ab 05	orange/rot/blau	TA4004SH.	TA4035SH.
SCORPA				
alle	ab 15	orange/rot/blau	TA4004SH.	TA4035SH.
SHERCO				
Trial alle		orange/rot/blau	TA4004SH.	TA4035SH.

Fußbremshebel

Hebel aus kaltgeschmiedetem Aluminium. Diese Fertigungstechnik ist erheblich leichter und robuster als bei herkömmlichen Stahl- oder Aludruckguß Hebeln. Selbstverständlich verfügt der Hebel über ein klappbares Gelenk. Inklusive aller Teile wie z.B. Druckstange, Lager, Siri, usw.



Modell	Baujahr	Farbe	Art.Nr.	Preis
BETA 2-Takt				
REV/EVO 80ccm (Stahl) ab 09		silber	009144SI	45,50
REV ab 125ccm	02-08	silber	009084SI	44,00
REV ab 125ccm	02-08	rot	009084R	45,30
EVO ab 125ccm	ab 09	silber	009088SI	39,90
EVO ab 125ccm	ab 09	rot	009088R	43,50
Electric Motion				
alle	ab 15	schwarz	009151SA	51,40
GAS GAS				
PRO ab 125ccm	02-08	silber	009083SI	43,50
PRO ab 125ccm	02-08	rot	009083R	44,80
PRO ab 125ccm	09-18	silber	009086SI	45,10
PRO ab 125ccm	09-18	rot	009086R	46,40
PRO ab 125ccm	09-18	gold	009086G	46,40
PRO ab 125ccm	19-22	silber	009145SI	55,70
PRO ab 125ccm	19-22	rot	009145R	58,30
PRO ab 125ccm	ab 23	silber	009161SI	66,40
PRO ab 125ccm	ab 23	rot	009161R	68,50
JOTAGAS				
JT	12-18	silber	009106SI	55,10
JT	12-18	rot	009106R	57,40
MONTESA				
4 RT + 315	ab 05	silber	009073SI	59,50
4 RT + 315	ab 05	rot	009073R	60,80
OSSA				
alle	ab 11	silber	009114SI	63,00
SCORPA				
2-Takt Trial	15-22	silber	009085SI	47,50
2-Takt Trial	15-22	schwarz	009085SA	49,10
SHERCO				
alle	99-22	silber	009085SI	47,50
alle	99-22	blau	009085BL	49,10
alle	99-22	schwarz	009085SA	49,10
TRS				
alle	ab 16	silber	009131SI	51,70
alle	ab 16	rot	009131R	53,90
VERTIGO				
alle	ab 16	silber	009147SI	51,40
alle	ab 16	schwarz	009147SA	53,10

Schalthebel TRIAL Shop

Schalthebel aus kaltgeschmiedetem Aluminium. Diese Fertigungstechnik ist erheblich leichter und robuster als bei herkömmlichen Stahl- oder Aludruckguß Hebeln. Selbstverständlich verfügt der Hebel über ein klappbares Schaltgelenk.



Modell	Baujahr	Farbe	Art.Nr.	Preis
BETA 2-Takt				
REV ab 125ccm	02-08	silber	009068SI	32,20
REV ab 125ccm	02-08	rot	009068R	34,00
EVO ab 125ccm	ab 09	silber	009068SI	32,20
EVO ab 125ccm	ab 09	rot	009068R	34,00
GAS GAS				
PRO ab 125ccm	ab 02	silber	009069SI	34,50
PRO ab 125ccm	ab 02	rot	009069R	38,50
JOTAGAS				
alle	ab 11	silber	009115SI	39,50
MONTESA				
4 RT original Form	ab 05	silber	009126SI	51,90
4 RT original Form	ab 05	rot	009126R	53,50
4 RT RQF Form	ab 05	silber	009067SI	37,90
4 RT RQF Form	ab 05	rot	009067R	41,70
OSSA				
alle	ab 11	silber	009113SI	44,40
SCORPA				
250 4-Takt	06-09	silber	009066SI	32,20
2-Takt Trial kurz	10-22	silber	009089SI	31,50
2-Takt Trial kurz	10-22	schwarz	009089SA	33,50
2-Takt Trial lang	10-22	silber	009112SI	42,50
2-Takt Trial lang	10-22	schwarz	009112SA	43,80
SHERCO				
alle kurz	99-22	silber	009089SI	31,50
alle kurz	99-22	blau	009089BL	33,50
alle kurz	99-22	schwarz	009089SA	33,50
alle lang	99-22	silber	009112SI	42,50
alle lang	99-22	blau	009112BL	43,80
alle lang	99-22	schwarz	009112SA	43,80
TRS				
alle	ab 16	silber	009128SI	36,00
alle	ab 16	rot	009128R	37,70
VERTIGO				
alle außer RR	16-20	silber	009146SI	34,30
alle außer RR	16-20	schwarz	009146SA	35,10
alle RR	ab 20	silber	009148SI	36,00
alle RR	ab 20	rot	009148R	37,00

Größerer Bremshebel Auftritt

Bei kleinen Füßen oder zurück gelegten Fußrastern kommt es häufig zum Problem, dass der Fußbremshebel zu weit entfernt ist. Hier hilft der größere / zurückstehende Auftritt. Dieser vergrößert die Fläche um ca. 2,5 cm nach hinten. Die Klappfunktion bleibt weiterhin erhalten. Feder und Nietbolzen im Lieferumfang enthalten.

Es gibt zwei Ausführungen:

Passend für Originalenhebel Montesa 4RT. Art. Nr. 009130 € 26,90

Für alle anderen Modelle: Art. Nr. 009125 € 20,00

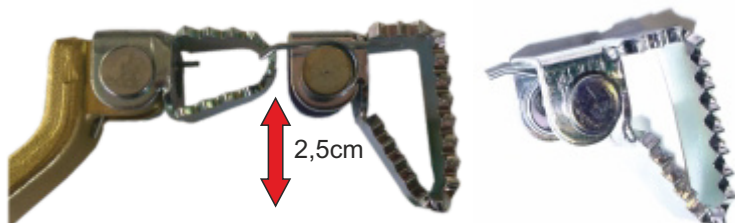

Gelenk Schalt- Bremshebel

Gelenk für Schalt oder Bremshebel inkl. Feder und Nietbolzen.

Passend bei allen Fahrzeugen, außer bei Original Montesahebeln.

●● 009158
€ 15,40



●● 009123
€ 16,70



Etwas größere Trittfläche



●● 009152
€ 20,00

TRIAL Shop

Gelenk Bremshebel

Gelenk für Bremshebel aus CNC bearbeitetem Aluminium. Edelstahlstifte bieten einen hervorragenden Grip und verhindern ein Abrutschen.

Preis: 33,50



Modell	Baujahr	Farbe	Art. Nr.
BETA			
alle	alle	rot	TA0095BT
GAS GAS			
alle	alle	rot/gold	TA0062SS
JOTAGAS			
alle	alle	rot/blau/orange	TA0091SH
MONTESA			
4RT	alle	rot	TA0105MT
OSSA			
alle	ab 11	rot/gold	TA0062SS
SCORPA			
2-Takt Trial	10-22	orange/blau/rot	TA0091SH
SHERCO			
alle	99-22	blau/rot/orange	TA0091SH
TRS			
alle	alle	blau/rot/orange	TA0091SH

Gelenk Schalthebel

Gelenk für Schalthebel aus CNC-bearbeitetem Aluminium. Ca. 5mm länger als das Original für besseren Schaltkomfort.

Preis: 30,50



Modell	Baujahr	Farbe	Art. Nr.
BETA			
alle	alle	rot	TA0063BT
GAS GAS			
alle	alle	rot/blau/orange	TA0098JT
JOTAGAS			
JT	alle	rot/blau/orange	TA0098JT
Montesa			
4 RT	alle	rot	TA0106MT
OSSA			
alle	ab 11	gold	TA0072SS
SCORPA			
2-Takt Trial	10-22	orange/blau/rot	TA0098JT
SHERCO			
alle	99-22	blau/rot/orange	TA0098JT
TRS			
alle	alle	rot/blau/orange	TA0098JT

Thermostat

Thermostat passend für: Viele Modelle z.B. Beta REV oder für Universalhalter.

Preis: 29,90

●●●D00565



Universal Thermostathalter

Universeller Thermostathalter. Dieser wird einfach in einen Kühlerschlauch eingesetzt.

Lieferung ohne Thermostat.

Preis: 24,90

●●●D00560



Alu Kühlerschraube

Farbig eloxierte Aluminium Kühler-Verschluss-Schraube. Hergestellt aus Ergal 7075 T6 mit CNC- Technik. Der O-Ring ist im Lieferumfang enthalten. Gewinde M14x1,5.

Preis: 15,90



Modell	Farbe	Art.Nr.
Kühlerschraube		
TRS/Jotagas/Scorpa/Sherco	■ ■ ■ ■ ■ ■	TK0116SC.
Gas Gas bis 2022	■ ■ ■ ■ ■ ■	
Gas Gas ab 2023	■ ■ ■ ■ ■ ■	TK0164GGR

Größere Wasserpumpe

Größeres Wasserpumpenrad für höheren Durchsatz. Erhöht die Kühlleistung und beugt thermischen Schäden vor. Durch die Form des Flügelrads werden Luftblasen reduziert. Hergestellt aus Alu 6082. Lieferung besteht aus: Wasserpumpenrad, Abstandshalter, O-Ring und längeren Schrauben.



Modell	Baujahr	Farbe	Art.Nr.	Preis
Beta				
ab 125 2-Takt	alle REV / EVO	rot	TK0917BTR	61,50
GAS GAS				
ab 125 nur Flügelrad	ab 02	rot	TA0007GGR	31,90
JOTAGAS				
JT	ab 12	rot	TK0915JTR	61,50
MONTESA				
4 RT	ab 05	rot	TK0931MTR	98,50
SCORPA				
Trial 2-Takt	10-14	blau	TK0918SHB	61,50
Trial 2-Takt	15-22	orange/blau	TK0919SH.	61,50
SHERCO				
ab 125	00-10	blau	TK0918SH.	61,50
ST und X-Ride	11-22	blau/orange	TK0919SH.	61,50
TRS				
ONE	16-18	rot	TK0924TSR	61,50
ONE	ab 19	rot	TK0935TSR	61,50
ONE nur Flügelrad	ab 16	rot	TA0162TSR	31,90

Kickstarter Vertigo

Kickstarter aus kaltgeschmiedetem Aluminium passend für Vertigo.

Preis: 139,90



●●●009163

Einstellschrauben Vergaser

Die Schrauben ermöglichen Standgas und Gemisch ohne Werkzeug einzustellen. Aus CNC-bearbeitetem Alu 7075 T6 hergestellt.

Preis: 9,90



Modell	Farbe	Art.Nr.
Standgas Schraube Keihin		
Keihin PWK Ø28 Beta rechts	■ ■ ■ ■ ■ ■	AA0001KH.
Keihin PWK Ø28 links	■ ■ ■ ■ ■ ■	AA0027KH.
Standgas Schraube Dell'Orto PHBL		
alle	■ ■ ■ ■ ■ ■	AA0096DL.
Gemischschraube Keihin		
alle	■ ■ ■ ■ ■ ■	AA0028KH.
Gemischschraube Dell'Orto PHBL		
alle	■ ■ ■ ■ ■ ■	AA0097DL.

Umlenkung

Umlenkung aus CNC-bearbeitetem Ergal 7075T6 und Alu 2024 für maximale Stabilität und Präzision. Dadurch wird Spiel in der Umlenkung reduziert und die Lebensdauer verlängert.

Beta / TRS: Wird mit Lagern geliefert
Montesa: Besteht aus zwei Platten
Sherco: Lieferung ohne Lager



Umlenkhebel

Umlenkhebel aus CNC-bearbeitetem Ergal 7075T6 und Alu 2024 für maximale Stabilität und Präzision. Dadurch wird Spiel in der Umlenkung reduziert und die Lebensdauer verlängert. Das stabilere Material verhindert auch eine Verformung des Lagerauges. Hebel werden mit Lagern und Dichtungen geliefert. Hülsen bleiben die originalen, nicht im Lieferumfang.

* inkl. Hülsen
Schutz kann nur am CSP
Hebel befestigt werden.



Modell	Baujahr	Art.Nr.	Farbe	Preis
BETA				
ab 125 ccm	EVO ab 09	TA3039BTR	rot	149,90
ab 125 ccm	Factory 09-13	TA3039BTR	rot	149,90
ab 125 ccm	Factory ab 14	TA3149BTR	rot	149,90
MONTESA				
315 / 4 RT	alle	TA3023MTR	rot	33,50
SCORPA				
alle	15-22	TA3913SHO	orange	124,90
SC-R	ab 23	TA3919SHO	orange	114,90
SHERCO				
alle	99-11	TA3011SHB	blau	124,90
alle	12-22	TA3913SHB	blau	124,90
ST-R alle	ab 23	TA3919SHB	blau/gold	114,90
TRS				
R16 V / Reiger	ab 16	TA3142TSG	gold	174,90
Tech/Showa 23mm	ab 16	TA3137TSG	gold	199,90

Modell	Baujahr	Art.Nr.	Farbe	Preis	Stück
BETA					
ab 125 ccm	EVO ab 09	TA3022BTR	rot	139,90	1 Paar
GAS GAS					
ab 125 ccm	02-11	TA3020GGR	rot	169,90	1 Paar
ab 125 ccm	12-18	TA3064GGR	rot	169,90	1 Paar
ab 125 ccm	19-22	TA3172GGR	rot	169,90	1 Paar
ab 125 ccm	ab 23	TA3179GGR	rot	169,90	1 Paar
MONTESA					
315 / 4 RT	alle	TA3002MTR	rot	129,90	1 Stück
Schutz für Umlenkung		TA3001MTS	silber	24,90	1 Stück
SCORPA					
2-Takt Trial	15-20	TA3055SHB	orange/blau	139,90	1 Paar
alle	21-22	TA3177SHG	gold	139,90	1 Paar
SC-R	ab 23	TA3920SHG*	gold	194,90	1 Stück
Schutz für Umlenkung		TA3921SHS	silber	27,90	1 Stück
SHERCO					
alle	99-11	TA3007SHB	blau	139,90	1 Paar
alle	12-20	TA3055SHB	blau/orange	139,90	1 Paar
alle	21-22	TA3177SHG	gold	139,90	1 Paar
SH-R	ab 23	TA3920SHG*	gold	194,90	1 Stück
Schutz für Umlenkung		TA3921SHS	silber	27,90	1 Stück
TRS					
alle	ab 16	TA3139TSG	gold	154,90	1 Stück



Motorschutz CSP

Extra starker 6mm und leichter Motorschutz aus einer 2024 Alulegierung. Die Platten sind für mehr Schutz des Rahmens und der Motoranbauteile wie z.B. des Kupplungsdeckels optimiert. Farbe silber. Auf Wunsch können Sie den Motorschutz auch in Farbe eloxiert bekommen oder mit Ihrem Namen/Logo. Lieferzeit ca. 2-3 Wochen, Preis Farbe € 19,90 oder Namen € 15,90

Haken Motorschutz

Haken für CSP Motorschutz aus AISI 304 Sahl. Diese verhindern ein Abrutschen an einem Hindernis. Bohrungen im CSP Motorschutz bereits enthalten. Schrauben im Lieferumfang.

TK1951UN Set 10 Stück Preis: € 72,90

TK1980UN Set 8 Stück Preis: € 58,50

TK1952UN Set 6 Stück Preis: € 43,90

Modell	Baujahr	Art.Nr.	Preis	Haken
BETA				
ab 125ccm 2-Tak.	ab 09	TA1059BT	159,90	TK1951UN
Evo 4-Takt	ab 09	TA1074BT	159,90	TK1951UN
GAS GAS				
TXT ab 125	02-22	TA1060GG	145,90	TK1952UN
TXT ab 125	ab 23	TA1098GG	169,90	TK1952UN
JOTAGAS				
JT	bis 17	TA1061JT	145,90	TK1952UN
MONTESA				
315	alle	TA1067MT	159,90	TK1951UN
4 RT	alle	TA1063MT	179,90	TK1951UN
OSSA				
TR	alle	TA1062SS	145,90	TK1952UN
SCORPA				
2-Takt Trial	15-22	TA1064SC	169,90	TK1951UN
SC-T	ab 23	TA1099SH	169,90	TK1980UN
SHERCO				
alle	10-15	TA1058SH	159,90	TK1951UN
alle	16-22	TA1064SC	169,90	TK1951UN
ST-R	ab 23	TA1099SH	169,90	TK1980UN
TRS				
alle	ab 16	TA1066TS	159,90	TK1952UN
VERTIGO				
alle	16-21	TA1081VR	169,90	TK1951UN
alle Nitro	ab 22	TA1097VR	169,90	TK1951UN





Radlager Set WY

WRP Radlager Sets für Originalräder.
Lager mit geringem Widerstand und langer Lebensdauer.

Radlager Set SKF

SKF Radlager Sets für Originalräder.
High Quality Lager mit geringem Widerstand und langer Lebensdauer.

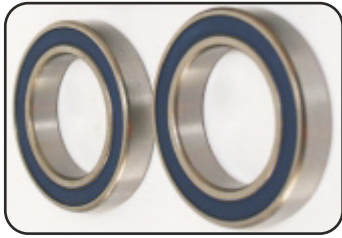

Modell	Baujahr	Vorn WY	Preis	Vorn SKF	Preis	Hinten WY	Preis	Hinten SKF	Preis
BETA									
REV 50ccm	04-06	WY251143	16,30			WY251143	16,30		
REV 80ccm	06-07	WY251143	16,30			WY251143	16,30		
REV 80ccm	08	WY251425	14,90	SK251425	18,90	WY251425	14,90	SK251425	18,90
EVO 80ccm	ab 09	WY251425	14,90	SK251425	18,90	WY251425	14,90	SK251425	18,90
alle ab 125ccm	91-08	WY251425	14,90	SK251425	18,90	WY251425	14,90	SK251425	18,90
alle ab 125ccm	09+10	WY251690	29,60			WY251690	29,60		
alle ab 125ccm	ab 11	WY251690	29,60			WY251425	14,90	SK251425	18,90
ELECTRIC MOTION									
alle		WY251425	14,90	SK251425	18,90	WY251425	14,90	SK251425	18,90
GAS GAS									
125 / 200ccm	98-06	WY251425	14,90	SK251425	18,90	WY251425	14,90	SK251425	18,90
125 / 200ccm	07-11	WY251484	29,50			WY251425	14,90	SK251425	18,90
alle ab 250ccm	95-03	WY251425	14,90	SK251425	18,90	WY251425	14,90	SK251425	18,90
alle ab 250ccm	04-11	WY251484	29,50			WY251425	14,90	SK251425	18,90
alle ab 125ccm Marzocchi Gabel	ab 12	WY251484	29,50			WY251425	14,90	SK251425	18,90
alle ab 125ccm Tech Gabel	ab 12	WY251425	14,90	SK251425	18,90	WY251425	14,90	SK251425	18,90
JOTAGAS									
alle Marzocchi Gabel	ab 12	WY251484	29,50			WY251425	14,90	SK251425	18,90
alle Tech Gabel	ab 12	WY251425	14,90	SK251425	18,90	WY251425	14,90	SK251425	18,90
MONTESA									
315	00-04	WY251425	14,90	SK251425	18,90	WY251425	14,90	SK251425	18,90
4 RT	ab 05	WY251425	14,90	SK251425	18,90	WY251425	14,90	SK251425	18,90
OSSA									
alle	ab 11	WY251484	29,50						
SCORPA									
alle Trial	ab 10	WY251425	14,90	SK251425	18,90	WY251425	14,90	SK251425	18,90
SHERCO									
alle ab 80ccm	ab 99	WY251425	14,90	SK251425	18,90	WY251425	14,90	SK251425	18,90
TRS									
alle	ab 16	WY251425	14,90	SK251425	18,90	WY251425	14,90	SK251425	18,90
VERTIGO									
alle	ab 16	WY251425	14,90	SK251425	18,90	WY251425	14,90	SK251425	18,90

Steuerkopflager Set WY

WRP Lagersets beinhalten alle benötigten Lager und Dichtungen.
Premium Lager mit geringem Widerstand und langer Lebensdauer.

Steuerkopflager Set SKF

Das SKF Lagerset enthält nur die beiden Lager, keine sonstigen Scheiben oder Dichtungen. High Quality Lager mit geringem Widerstand und langer Lebensdauer.



Modell	Baujahr	Lager WY	Preis	Lager SKF	Preis
BETA					
REV / EVO 50 + 80ccm	ab 06	WY221047	40,95	SK221047	22,50
REV / EVO ab 125ccm	ab 00	WY221047	40,95	SK221047	22,50
ELECTRIC MOTION					
alle	alle	WY221047	40,95	SK221047	22,50
GAS GAS					
ab 125 ccm	ab 02	WY221047	40,95	SK221047	22,50
Pampera	02-05	WY221047	40,95	SK221047	22,50
MONTESA					
315	00-04	WY221021	48,30		
4 RT	ab 05	WY221021	48,30		
SCORPA					
alle ab 125ccm	10-22	WY221047	40,95	SK221047	22,50
SHERCO					
alle ab 125ccm	99-22	WY221047	40,95	SK221047	22,50
VERTIGO					
alle ab 125ccm	ab 16	WY221047	40,95	SK221047	22,50

Lagersets für Stoßdämpfer, Umlenkung und Schwinge

WRP Lagersets beinhalten alle benötigten Lager, Hülsen und Dichtungen.
Premiumlager mit geringem Widerstand und langer Lebensdauer.
Doppellippendichtungen halten Wasser und Dreck vom Lager fern.



Stoßdämpferlager

Modell	Baujahr	Art. Nr	Preis
Beta			
Techno / Rev	99-08	WY295079	47,95
Evo ab 125	ab 09	WY295078	48,90



Schwingelagersets

Modell	Baujahr	Art. Nr	Preis
Beta			
Techno / Rev	88-08	WY281220	97,50
Evo ab 125	ab 09	WY281219	94,90
GAS GAS			
ab 125 ccm	04-18	WY281138	86,80
MONTESA			
315	97-04	WY281190	73,30
4 RT	ab 05	WY281190	73,30
SCORPA			
alle	10-22	WY281191	73,30
SHERCO			
alle ab 125ccm	99-22	WY281191	73,30

Umlenklagersets

Modell	Baujahr	Art. Nr	Preis
BETA			
Evo ab 125 ccm	ab 09	WY271187	114,90
GAS GAS			
ab 125 ccm	98-18	WY271154	114,90
MONTESA			
315	99-04	WY271166	114,90
4 RT	ab 05	WY271166	114,90
SHERCO			
alle ab 125ccm	99-10	WY271165	117,90

Bremsleitung Galfer vorn

Bremsleitung aus Stahlflexgewebe im Carbonsdesign.
Lieferung inklusive Dichtringen und Schrauben.

- Verbessert die Präzision beim Bremsen
- Höhere Reaktionsgeschwindigkeit.
- Falls nötig erhalten die Leitungen eine Kunststoffverstärkung
- Fittings in Silber.

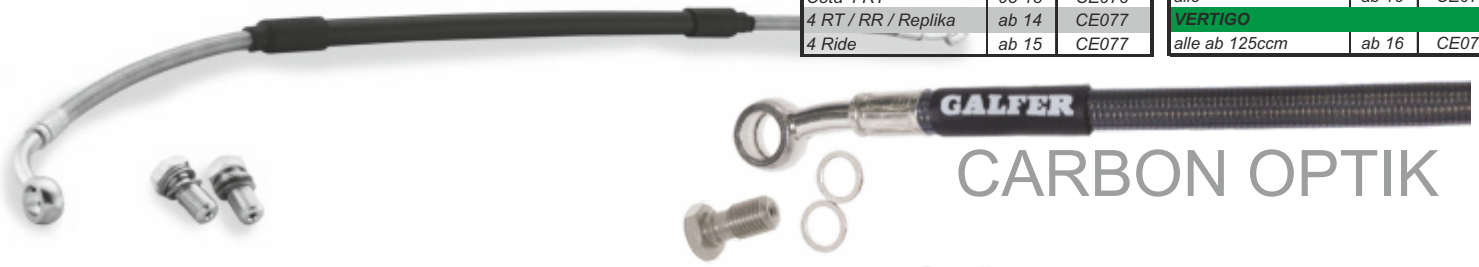

Modell	Baujahr	Vorn
BETA		
alle ab 125ccm	ab 00	CE075
ELECTRIC MOTION		
alle	ab 18	CE074
GAS GAS		
alle ab 125ccm	00-13	CE078
TXT ab 125ccm	ab 14	CE074
RACING / GP	ab 12	CE074
JOTAGAS		
alle ab 125ccm	ab 14	CE074
MONTESA		
Cota 4 RT	05-13	CE076
4 RT / RR / Replika	ab 14	CE077
4 Ride	ab 15	CE077

Modell	Baujahr	Vorn
OSSA		
alle	ab 11	CE078
SCORPA		
Twenty	14-16	CE078
Twenty	ab 17	CE074
SHERCO		
alle	00-11	CE016
ab 125ccm Formular	12-13	CE074
alle	14-16	CE078
alle	ab 17	CE074
TRS		
alle	ab 16	CE074
VERTIGO		
alle ab 125ccm	ab 16	CE074

CARBON OPTIK

Bremsbeläge Trial GALFER/HEBO/WRP/ACCOSSATO

Wir bieten Ihnen die Auswahl zwischen vier Herstellern.

Galfer: No. 1 Bremsbeläge aus Spanien, speziell für die Bedürfnisse von Trialfahrern entwickelt. Erstausrüster bei vielen Trialmotorradherstellern.

In zwei Mischungen, ST organisch (rot) und RACING in Sintermetall

HEBO: Hebo Racing Bremsbeläge für Trialmotorräder.

Spezialmischung für maximale Bremsperformance.

WRP: Die organischen Bremsbeläge bieten einen hohen Reibwert, und sind schonend zur Bremsscheibe.

ACCOSSATO: Organische Bremsbeläge bieten einen guten Reibwert, und sind schonend zur Bremsscheibe. Made in Italy.



Bremsbelag

Passend für Trialmotorräder mit 2 Kolben Bremszange. Montesa 4 Ride hinten

Art.Nr.	Preis
WRP: WG7159	15,90
Galfer: FD065-1805	15,90
Accossato: AGPA18	12,50

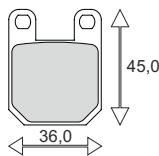

Bremsbelag

Passend für:

Beta Rev vorn + hinten / EVO vorn
Gas Gas ab 02 vorn AJP / Braktec
Jotagas / Ossa ab 13 vorn Braktec
Montesa vorn ab 01 AJP / Braktec
Sherco/Scorpa vorn AJP / Braktec
EM und TRS vorn Braktec

Art.Nr.	Preis
Galfer ST: FD223-1805	25,70
Galfer R: FD223-1395	32,90
Hebo: HR8500223	28,90
WRP: WG7402	16,90
Accossato: AGPA45	12,90

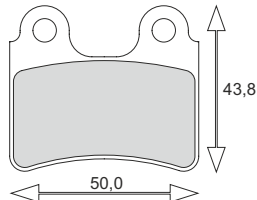

Bremsbelag Formula

Passend für:

Gas Gas vorn /Jotagas vorn / Sherco vorn

Art.Nr.	Preis
Galfer: FD446-1805	25,70
Hebo: HR8500446	29,90
WRP: WG7485F4 *Sinter	23,50

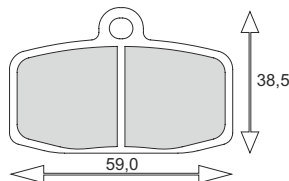

Bremsbelag

Passend für: Braktec Mono Zange BK1

Art.Nr.	Preis
Galfer ST: FD460-1805	25,70
Galfer R: FD460-1395	32,90
Hebo: HR8500460	34,90
WRP: WG7539	18,90

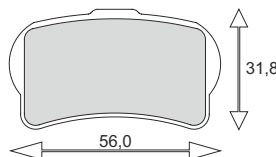

Bremsbelag

Passend für: Braktec Mono Zange BK2

Art.Nr.	Preis
Galfer ST: FD511-1805	25,70
Galfer R: FD511-1395	32,90
WRP: WG7563	18,90

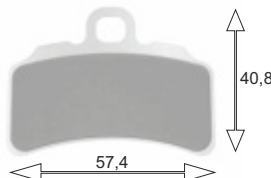

Bremsbelag

Passend für Gas Gas 99
4-Kolbenbremssattel

Art.Nr.	Preis
WRP: WG7415	22,90

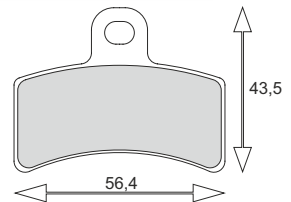

Bremsbelag

Passend für:

Gas Gas ab 02 hinten AJP / Braktec / Formula
Jotagas hinten Braktec / Formula
Montesa hinten ab 01 / nicht 4 Ride
Ossa hinten
Scorpa hinten AJP / Braktec
Sherco hinten AJP / Braktec / Formula
EM / TRS hinten /Vertigo hinten

Art.Nr.	Preis
Galfer ST: FD224-1805	25,70
Galfer R: FD224-1395	32,90
Hebo: HR8500224	28,90
WRP: WG7403	16,90
Accossato: AGPA47	12,50

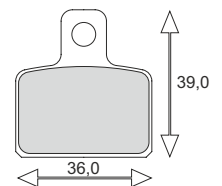

Bremsbelag

Passend für Beta EVO ab 09 hinten

Art.Nr.	Preis
Galfer ST: FD428-1805	25,70
Galfer R: FD428-1395	32,90
WRP: WG7495	16,90

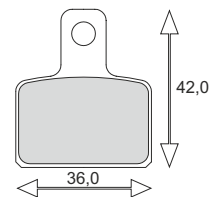

Bremsbelag

Passend für Beta REV 05-08 hinten

Art.Nr.	Preis
Galfer: FD335-1805	26,50

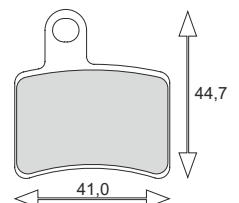

High quality Bremsscheibe made in Spain. Wave Scheibe mit optimaler Bremsbelagauflage für perfekte Verzögerung und geringes Gewicht. Galfer ist bei vielen Trialherstellern Erstausrüster und nahezu alle Topfahrer vertrauen auf Galfer Scheiben. Die hintere Scheibe gibt es in zwei Ausführungen, normal und geschlossen nach FIM Vorschrift.

Modell	Baujahr	Vorn	Preis	Hinten	Preis	Hi. geschlossen	Preis
BETA							
REV ab 125ccm	05-08	DF818W	55,50	DF805W	69,90		
EVO ab 125ccm	ab 09	DF818W	55,50	DF819W	55,50	DF819WLLG	82,50
Electric Motion							
alle		DF808W	55,50	DF809W	55,50	DF809WLLG	82,50
GAS GAS							
alle ab 125ccm	ab 04	DF808W	55,50	DF809W	55,50	DF809WLLG	82,50
JOTAGAS							
alle ab 125ccm	ab 14	DF808W	55,50	DF809W	55,50	DF809WLLG	82,50
MONTESA							
315	01-04			DF809W	55,50	DF809WLLG	82,50
Cota 4 RT	05-14	DF808W	55,50	DF809W	55,50	DF809WLLG	82,50
Cota 4 RT260 / RR300	ab 15	DF086W	55,50	DF809W	55,50	DF809WLLG	82,50
4 Ride	ab 15	DF086W	55,50	DF087W	55,50		
OSSA							
alle	ab 11	DF808W	55,50	DF809W	55,50	DF809WLLG	82,50
SCORPA							
TY S 125 / 175	ab 06	DF808W	55,50	DF809W	55,50	DF809WLLG	82,50
Twenty	ab 14	DF808W	55,50	DF809W	55,50	DF809WLLG	82,50
SHERCO							
alle ab 80ccm	ab 99	DF808W	55,50	DF809W	55,50	DF809WLLG	82,50
TRS							
alle	ab 16	DF808W	55,50	DF809W	55,50	DF809WLLG	82,50
VERTIGO							
alle	ab 16	DF808W	55,50	DF809W	55,50	DF809WLLG	82,50

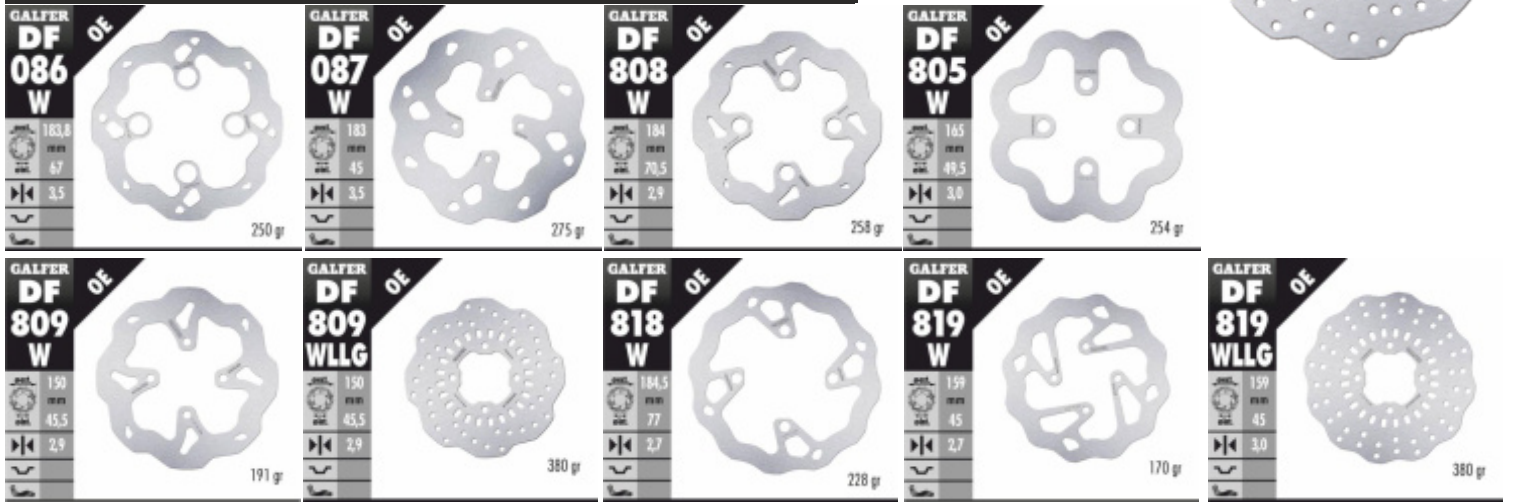

CSP Kupplungskorb

Das Material wird speziell behandelt, um ein Maximum an Härte und Stabilität zu erreichen. Dadurch resultiert eine längere Lebensdauer. Durch zusätzliche Bohrungen im Korb wird der Ölfluss zwischen den Kupplungsscheiben verbessert. Dies verbessert die Kupplungsfunktion. Aus CNC bearbeitetem Ergal 7075 T6 hergestellt.

Beta Modell REV und EVO Art.Nr. TD0025BT
Scorpa 2010-2014 Art.Nr. TD0009SH / 2015-2016 Art.Nr. TD0004SH
Sherco 2000-2012 Art.Nr. TD0009SH / 2013-2016 Art.Nr. TD0004SH

Preis: 229.-

CSP Kupplung komplett

Komplette Kupplung bestehend aus: Korb, Nabe, Druckplatte, Schrauben, Hülsen und Federn. Durch zwei zusätzliche Federn und eine Stahlscheibe mehr Kraft übertragen. Dies bietet den Vorteil, dass die Kupplung auch bei sehr hoher Belastung einen konstanten Druckpunkt behält.

Beta Modell REV und EVO Art.Nr. TK0913BT
Scorpa 2010-2014 Art.Nr. TK0911SH / 2015-2016 Art.Nr. TK0916SH
Sherco 2000-2012 Art.Nr. TK0911SH / 2013-2016 Art.Nr. TK0916SH

Nur auf Bestellung, Lieferzeit ca. 2-3 Wochen

Preis: 849.-

CSP Kupplung ohne Korb

Wenn Sie schon einen Korb von CSP haben, benötigen Sie nur den Update Kit.

Beta Modell REV und EVO Art.Nr. TK0914BT
Scorpa 2010-2016 Art.Nr. TK0912SH
Sherco 2000-2016 Art.Nr. TK0912SH

Nur auf Bestellung, Lieferzeit ca. 2-3 Wochen

108

Preis: 649.-



TRIAL Shop

Zusatztank

Zusatztank wird anstatt der Lampenmaske montiert. Ideal für Wandertrierer. Volumen 1 Liter.
Preis: 74,90



●●•HI8065

Trial Tankrucksack Delay

Tankrucksack für Trialmotorräder. Ideal für den Wasserträger oder zum Trialwandern. Links und rechts je eine große Tasche mit Reißverschluss und Klett. Flasche nicht im Lieferumfang.

Farbe Art.Nr.
blau D00140B
rot D00140R
Preis: 54,90



Benzinflasche

Hebo „Benzinkanister“ für die große Trialwanderung oder Retter in der Not. Die Aluminium Benzinflasche ist in zwei Größen lieferbar, 1000ml und 600ml. Ist geeignet für alle Spritsorten und natürlich absolut dicht und strapazierfähig.

Preis: 1000ml: € 19,90
600ml: € 16,90



●●•HI8067

●●•HI8066

Trial Tankrucksack Hebo

Tankrucksack für Trialmotorräder. Ideal für den Wasserträger oder zum Trialwandern. Links und rechts je eine große Tasche mit Reißverschluss und Klett. Außen sind noch zwei Netze aufgesetzt für weiteren Stauraum. Zusätzlich kleine zentrale Tasche. Die Innenseite ist weich gepolstert. Klettstreifen zur Befestigung.

Preis: 64,90



●●•HE8133



Universal Trialsitz

Universal Sitz für Trialmotorräder. Dieser ermöglicht ein Sitzen auf dem Trialmotorrad, ohne sich die Beine zu verbiegen. Wobei die Bewegungsfreiheit zum Trialfahren nicht eingeschränkt wird. Der Sitz wird über einen Klett am Fahrzeug befestigt. Dadurch ist eine schnelle Montage und Demontage gewährleistet. Klett im Lieferumfang.

Preis: 149,90

●●•002031



Klett für Trialsitz

Ersatzklett ohne Abbildung.

Preis: 9,90

●●•002032

Teile passend für Gas Gas

Seitenständer

Seitenständer aus hochfestem Aluminium passend für Gas Gas. Baujahr 2002-2018. Lieferbare Farben: rot und silber ohne Feder

Preis: ●●•004037+Farbe

silber: 53,50

rot: 56,80



Feder

Feder passend für Gas Gas 02-18
Preis: 18,90



Kickstarter

Kickstarter aus kaltgeschmiedetem Aluminium passend für Gas Gas. Baujahr 2002-2022. Lieferbare Farben: rot und silber

Preis: 147,90

●●•009100+Farbe



Gabelstrebe

Aluminium Gabelstrebe und Kotflügelhalter. passend für Gas Gas 2002-2018

Preis: 27,70



●●•004021R



●●•004021SI

Kettenrad Finne

Kettenradfinne passend für Gas Gas 2011-2018

Preis: 17,50

●●•010004



Kettenrad Finne

Kettenradfinne passend für Gas Gas 2019-2022

Preis: 10,90

●●•010005



Schwingschleifer

Schwingschleifer passend für Gas Gas ab 2022

Preis: 21,90

●●•017031



Montesa 4 RT

Alle Carbonteile schützen das Fahrzeug vor Beschädigung, und bieten zudem eine tolle Optik.

TRIAL Shop

Protector Schwinge

Preis: 99,- ●●D09035



Krümmerschutz

Preis: 50,- ●●D09025



Tankabdeckung

Bj 2005 - 2014

Preis: 80,- ●●D09020



Bj ab 2015-2019

Preis: 80,- ●●D09021



Protector Kupplung

Protector für den Kupplungsdeckel. Dieser schützt gegen Beschädigungen von unten, die an der Bodenplatte vorbeigehen.

Preis: 50,- ●●D09015

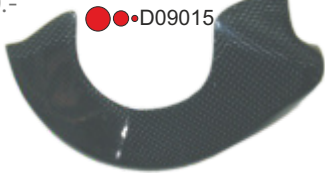

Protector Luftfilterkasten

Preis: 64,90 ●●D09010



Gehäuseschutz 4RT

Verhindert eine Beschädigung am Gehäuse durch die Kette. Sehr stabil, da aus CNC bearbeitetem Ergal 7075 T6 hergestellt.

Farben: rot und schwarz
Preis: 51,50



●●TA0000MT+Farbe

Fußrastenhalter 4RT

Fußrastenhalter passend für Montesa 4 RT. Sehr stabil und leicht da aus CNC bearbeitetem Ergal 7075 T6 hergestellt. Inkl. Schrauben
Farbe schwarz am Lager. Rot auf Bestellung, Lieferzeit ca. 2 Wochen.

Preis: 199,90 ●●TK1010MTSA



Lenkererhöhung 4RT

Durch die veränderte Position wird das Anheben des Vorderrads erleichtert. Ideal auch zum Trialwandern, durch das aufrechtere Stehen. Erhöhung um 20mm. Passend für Oversize Lenker mit 28,6mm.

Sehr stabil da aus CNC bearbeitetem 6082 Aluminium hergestellt. Inkl. Schrauben.
Farben: rot und schwarz

Preis: 53,50 ●●TK2030MT+Farbe



Bremshebelschraube 4RT

Befestigungsschraube für den Bremshebel. Hergestellt aus CNC bearbeitetem Ergal 7075 T6. Eine speziell harte Beschichtung sorgt für perfekte Funktion und lange Haltbarkeit.

Preis: 21,50



●●TA1953MT

Gabelstrebe 4RT

Aluminium Gabelstrebe und Kotflügelhalter. Montesa ab Bj. 05

Preis: 33,10 ●●004031R

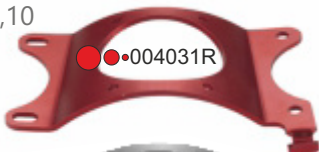

●●004031SI

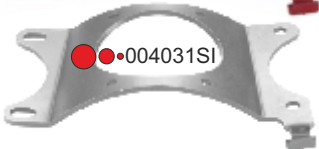

Kotflügel vorn 4RT

Kunststoff Kotflügel passend für Montesa ab Bj. 05

Preis: 21,50 ●●010002W

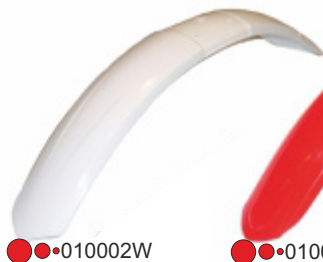

●●010002R

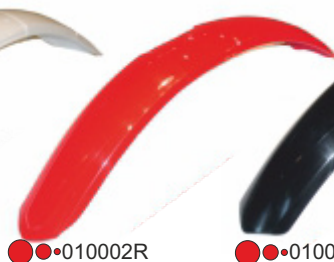

●●010002S



●●010002O

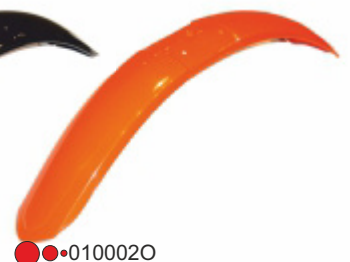

Bremsscheibenschutz

Universal Bremsscheibenschutz passend für alle gängigen Fahrzeuge. Sherco/Scorpa/Beta/Montesa/Vertigo/ Gas Gas/TRS/Jotagas/EM

Preis: 13,50 ●●010006S



●●010006R

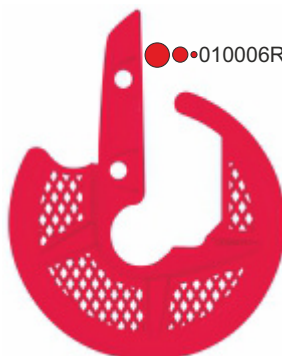

Schwingschleifer 4RT

Schwingschleifer passend für Montesa ab Bj. 05

Preis: 17,50 ●●017030



Kunststoff Protektoren

Kunststoff Protektoren schützen die Bauteile vor Kratzern und Beschädigungen. Verleihen dem Fahrzeug durch das neue Factory Design mit leichter Oberflächenstruktur einen extra Style. **Passend für viele Modelle, die Bilder zeigen die Abbildungsbeispiel. Verwendungsliste Tabelle Seite 113+114.**



Gabelschutz Gabelschutz

kurz lang



Rahmenschutz



Schwingschutz



Zündungsdeckel



Schalldämpferschutz



Kupplungsdeckel



Beta 80



Beta



Gas Gas



Montesa



Sherco



TRS



Vertigo



Luftfilterkasten



Beta



Verbinder
Beta



Montesa



Abdeckung
Lufi/Schutzblech
Montesa

TRS Abdeckung
Vergaser/Luftfilter



Wasserpumpe



Montesa



TRS



Vertigo

Tankabdeckung

Größere Ritzel-
abdeckung



Montesa

Bremszylinder



Beta

Bremsscheiben-
abdeckung



Gas Gas

Kühler



Beta



Gas Gas



Montesa



TRS





Modell	Baujahr	Bezeichnung	Art. Nr.	Farbe	Preis
Gabelschutz					
Paioli/Beta/Ceriani	alle	Gabelschutz kurz	TBCB8AF	●●	44,90
Paioli/Beta/Ceriani	alle	Gabelschutz lang komplett	TBCFF1AF	●	48,50
Marzocchi	alle	Gabelschutz kurz	TBCGG6BF	●	44,50
Marzocchi	alle	Gabelschutz lang komplett	TBCGG6AF	●	48,50
Showa	alle	Gabelschutz kurz	TBCM10AF	●	44,90
Showa	alle	Gabelschutz lang komplett	TBCFF1AF	●	48,50
Tech	alle	Gabelschutz kurz	TBCTEC1AF	●	44,90
Tech	alle	Gabelschutz lang komplett	TBCTEC2AF	●	48,50
Oset 20 Zoll	ab 2015	Gabelschutz kurz	TBCOS1AF	●	40,50
BETA					
REV / EVO 80ccm	ab 05	Rahmenschutz	TBCB11AF	●	55,90
REV / EVO 80ccm	ab 05	Schwingenschutz	TBCB12AF	●○	43,90
REV / EVO 80ccm	ab 05	Schalldämpfer	TBCB14BF	●	30,50
REV / EVO 80ccm	ab 05	Kupplungsdeckel groß	TBCB15AF	●	32,50
EVO ab 125ccm 2+4Takt	ab 09	Rahmenschutz	TBCB4BF	●●	55,90
EVO ab 125ccm 2-Takt	ab 09	Schwingenschutz	TBCB5BF	●●	48,50
EVO ab 125ccm 2-Takt	ab 09	Schalldämpfer Original Form	TBCB3CF	●	28,50
EVO ab 125 2-Takt	ab 09	Schalldämpfer komplett	TBCB3EF	●	48,50
EVO ab 250ccm 2-Takt	09-14	Schalldämpfer komplett	TBCB3EF	●	48,50
EVO ab 250ccm 2-Takt	ab 15	Schalldämpfer komplett	TBCB3FF	●	48,50
EVO ab 125ccm 2-Takt	ab 09	Krümmmer	TBCB3DF	●	36,50
REV / EVO ab 125ccm 2-Takt	ab 03	Kupplungsdeckel klein	TBCB9AF	●	28,50
REV / EVO ab 125ccm 2-Takt	ab 03	Kupplungsdeckel/Wasserpumpe	TBCB1AF	●	44,50
EVO ab 125ccm 2-Takt	09-14	Zündungsdeckel	TBCBE2AF	●	28,50
EVO ab 125ccm 2-Takt	ab 15	Zündungsdeckel	TBCBE2BF	●	28,50
EVO ab 125ccm 2-Takt	ab 09	Schmutzfang Kühler-Motorschutz	TBCBE4AF	●	28,50
EVO ab 125ccm 2-Takt	ab 09	Luftfilterkasten seitlich	TBCBE1AF	●	37,50
EVO ab 125ccm 2-Takt	ab 09	Luftfilterkasten Verbinder	TBCBE7AF	●	24,90
EVO ab 125ccm 2+4Takt	ab 09	Bremszylinder hinten	TBCBE8AF	●	16,90
EVO ab 125ccm 2-Takt	ab 09	Transparente Abdeckung Luftfilter	TBCBE5A	transp.	16,00
ELECTRIC MOTION					
alle	ab 20	Rahmenschutz	TBCM1AF	●	55,90
alle	ab 20	Schwingenschutz	TBCS5AF	●	48,50
GAS GAS					
PRO ab 125 ccm	11-22	Rahmenschutz	TBCGG5CF	●	55,90
PRO ab 125 ccm	ab 23	Rahmenschutz	TBCGG5DF	●●	55,90
PRO ab 125 ccm	ab 23	Rahmenschutz vorn	TBCGG15AF	●●	37,90
PRO ab 125 ccm	05-18	Schwingenschutz	TBCGG4AF	●	48,50
PRO ab 125 ccm	19-22	Schwingenschutz	TBCGG4BF	●	48,50
PRO ab 125 ccm	ab 23	Schwingenschutz	TBCGG4CF	●	48,50
PRO ab 125 ccm	11-22	Schalldämpfer	TBCGG2DF	●	48,50
PRO ab 125 ccm	ab 23	Schalldämpfer	TBCGG2EF	●	48,50
PRO ab 125 ccm	ab 14	Seitlicher Kühlerschutz	TBCGG11BF	●	48,50
PRO ab 125 ccm	05-16	Kupplungsdeckel/Wapu komplett	TBCGG1AF	●	44,50
PRO ab 125 ccm	ab 17	Kupplungsdeckel/Wapu komplett	TBCGG1BF	●	44,50
PRO ab 125 ccm	ab 14	Kupplungsdeckel/Wapu klein	TBCGG1CF	●	31,90
PRO ab 125 ccm	ab 05	Zündungsdeckel	TBCGG8AF	●	25,50
PRO ab 125 ccm	alle	Bremscheibenabdeckung hinten	TBCGG12AF	●	24,90
PRO ab 125 ccm	05-22	Schmutzfang Kühler-Motorschutz	TBCGG7AF	●	28,50
PRO ab 125 ccm	ab 23	Schmutzfang Kühler-Motorschutz	TBCGG7F	●	19,50
PRO ab 125 ccm	ab 23	Schmutzfang Kühler oben	TBCGG14A	●	12,90
MONTESA					
4 RT	ab 14	Tankabdeckung	TBCM2BF	●	48,50
4 RT	ab 05	Rahmenschutz	TBCM3AF	●	55,90
4 RT	ab 05	Schwingenschutz	TBCM4AF	●	48,50
4 RT	05-20	Schalldämpfer	TBCM8BF	●	48,50
4 RT	ab 05	Kupplungsdeckel	TBCM5DF	●	28,50
4 RT	ab 05	Zündungsdeckel	TBCM5CF	●	28,50
4 RT	ab 05	Abdeckung Zündspule	TBCM7AF	●	16,90
4 RT	ab 05	Wasserpumpe	TBCM5BF	●	14,90
4 RT	ab 05	Schmutzfang Kühler-Motorschutz	TBCM6AF	●	28,50
4 RT	ab 05	Schmutzfang Kühler oben	TBCM12AF	●	16,90
4 RT	ab 05	Protector Luftfilterkasten	TBCM1AF	●	36,50
4 RT	ab 05	Abdeckung/Luftfilterkasten-Kotflügel	TBCM9AF	●	23,50
SCORPA					
SR Twenty alle	15-22	Rahmenschutz	TBCS3DF	●	55,90
SR Twenty alle	15-22	Schwingenschutz	TBCS5AF	●	48,50
SR Twenty alle	15-22	Schalldämpfer	TBCS9DF	●	48,50
SR Twenty alle	15-22	Kupplung	TBCS1BF	●	28,50
SR Twenty alle	15-22	Zündungsdeckel	TBCS8BF	●	28,50
SC-R	ab 23	Rahmenschutz	TBCS3EF	●	55,90
SC-R	ab 23	Schwingenschutz	TBCS5AF	●	48,50
SC-R	ab 23	Schalldämpfer	Lieferbar ab Mitte 2025		
SC-R	ab 23	Kupplung	Lieferbar ab Mitte 2025		
SC-R	ab 23	Zündungsdeckel	Lieferbar ab Mitte 2025		



Verwendungsliste Kunststoffprojektoren

Fortsetzung
Sherco +
TRS + Vertigo
Seite 114



Fortsetzung Sherco + TRS + Vertigo

Modell	Baujahr	Bezeichnung	Art. Nr.	Farbe	Preis
SHERCO					
ST alle	10-15	Rahmenschutz	TBCS3CF	●	55,90
ST alle	16-22	Rahmenschutz	TBCS3DF	●	55,90
ST alle	ab 07	Schwingenschutz	TBCS5AF	●	48,50
ST alle	14-15	Schalldämpfer	TBCS9CF	●	48,50
ST alle	16-22	Schalldämpfer	TBCS9DF	●	48,50
ST alle	11-22	Kupplung	TBCS1BF	●	28,50
ST alle	11-22	Zündungsdeckel	TBCS8BF	●	28,50
ST-R	ab 23	Rahmenschutz	TBCS3EF	●	55,90
ST-R	ab 23	Schwingenschutz	TBCS5AF	●	48,50
ST-R	ab 23	Schalldämpfer	Lieferbar ab Mitte 2025		
ST-R	ab 23	Kupplung	Lieferbar ab Mitte 2025		
ST-R	ab 23	Zündungsdeckel	Lieferbar ab Mitte 2025		

Modell	Baujahr	Bezeichnung	Art. Nr.	Farbe	Preis
TRS					
RR alle	ab 16	Rahmenschutz	TBCTRS2AF	●	55,90
RR alle	16-22	Schwingenschutz	TBCTRS4AF	●	48,50
RR alle	ab 23	Schwingenschutz	TBCTRS4BF	●	48,50
RR alle	16-22	Schalldämpfer	TBCTRS3AF	●	48,50
RR alle	ab 16	Schmutzfang Kühler-Motorschutz	TBCTRS1B	●	16,90
RR alle	ab 16	Schmutzfang Kühler oben	TBCTRS9AF	●	12,90
RR alle	16-20	Kupplungsdeckel komplett	TBCTR7AF	●	28,50
RR alle	16-20	Kupplungsdeckel halb	TBCTR7BF	●	28,50
RR alle	ab 21	Kupplungsdeckel komplett	TBCTR7CF	●	28,50
RR alle	ab 21	Kupplungsdeckel halb	TBCTR7DF	●	28,50
RR alle	ab 16	Zündungsdeckel	TBCTR6AF	●	28,50
RR alle	ab 16	Abdeckung Luftfilterkasten	TBCTR55AF	●	10,90
RR alle	ab 16	Wasserpumpe	TBCTR85AF	●	12,90
VERTIGO					
alle ab 125ccm	ab 16	Rahmenschutz	TBCV1AF	●	55,90
alle ab 125ccm	ab 16	Schwingenschutz	TBCV2AF	●	48,50
alle ab JB Replika	ab 22	Kupplungsdeckel komplett	TBCV7AF	●	32,50
alle ab 125ccm	18-22	Kupplungsdeckel halb	TBCV7BF	●	32,50
alle ab JB Replika	ab 22	Kupplungsdeckel halb	TBCV7CF	●	25,90
alle ab 125ccm	ab 21	Zündungsdeckel	TBCV8AF	●	35,50
alle ab 125ccm	ab 16	Auspuff Endstück	TBCV6AF	●	32,50
alle ab 125ccm	ab 16	Größere Ritzelabdeckung	TBCV5AF	●	9,90

Startnummerntafel

Startnummerntafel mit transparenter Abdeckung, diese ermöglicht die Startnummer bei unterschiedlichen Wettbewerben einfach ohne Werkzeug zu tauschen. Befestigungsmaterial im Lieferumfang.



Preis: 14,90

●●●●● TBNBX1A+Farbe



Surflex Kupplung

High Quality Kupplungen Made in Italy. Surflex ist einer der ältesten Kupplungsbelag Hersteller der Welt und liefert seit über 70 Jahren herausragende Qualität! Viele Motorradhersteller rüsten ihre Serienfahrzeuge mit SURFLEX Belägen aus. Auf Grund des verwendeten Material des Reibbelages, haben diese Sätze einzigartige Eigenschaften und bringen die Leistung und das richtige Gasgefühl auch unter schwierigsten Bedingungen perfekt ans Hinterrad.



Modell	Baujahr	Reibscheiben	Preis	Reib- und Stahlscheiben	Preis	Feder Set	Preis
BETA 2-Takt							
80 ccm	ab 04	S1906B	57,50	S1906	89,90	SM20-6	19,90
ab 125 ccm	ab 94	S1762B	92,50			SM64-6	21,50
FANTIC							
240		S1377B	67,90	S1377	92,90		
250		S1761B	87,50	S1761	107,50		
GAS GAS							
ab 125 ccm	ab 02	S2222B	52,90	S2222*	92,90		
SCORPA							
2-Takt Trial	10-16	S1920B	94,90	S1920	134,90	SM64-6	21,50
2-Takt Trial	ab 17	S2222B	52,90				
SHERCO							
2-Takt Trial	00-16	S1920B	94,90	S1920	134,90	SM64-6	21,50
X-Ride	00-16	S1920B	94,90	S1920	134,90	SM64-6	21,50
2-Takt Trial	ab 17	S2222B	52,90				

Set besteht aus 3 Reibscheiben 2,3mm und 5 Stahlscheiben 1x 1,3mm / 1x 1,4mm 1x 1,5mm / 2x1,6mm zur optimalen Einstellung des Paketmaß.





Kupplungsdeckel

Extrem stabiler Kupplungsdeckel aus Aluminium. Sie haben die Möglichkeit, den Deckel mit Ihrem Namen, Logo oder einer Nummer zu versehen.
 TRS und Montesa Deckel werden inkl. Kolben geliefert. Durch den stabileren Deckel wird die Kupplungspräzision verbessert.
 Lieferzeit ca. 2-3 Wochen
 Beta, rot, gold und schwarz ab Bj.REV und EVO 2-Takt € 129,90
 Gas Gas ab 2019 schwarz, rot und gold € 339,90
 Montesa 4RT schwarz und gold € 525.-
 Sherco ab 11-22; Scorpa ab Bj. 15-22 blau, orange, schwarz und gold € 129,90
 TRS 2016-2020 rot, schwarz und gold € 459,90

Carbon Krümmerschutz Delay

Schützt vor Verbrennungen am Krümmer. Sieht super aus. Inkl. Anbausatz.

Passend für Gas Gas.

Art.Nr. D01020 Preis: 54,90

Passend für Sherco bis 2013.

Art.Nr. D01055 Preis: 59,90

Passend für Universal.

Art.Nr. D01150 Preis: 46,90

Passend für Xispa

Art.Nr. D01090 Preis: 59,90

Passend für TRS.

Art.Nr. D01060 Preis: 59,90



Carbon Auspuffschutz Beta

Schützt vor Verbrennungen am Auspuff. Sieht super aus. Passend für Beta REV.

Baujahr Art.Nr. Preis

Bis 2006 D01100 62,90

07-08 D01120 62,90

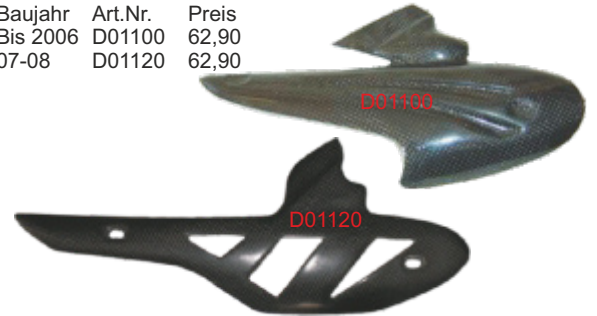

Schutz Aufkleber Set

Universelles Aufkleber Set. Die dicken Aufkleber schützen die Teile vor Beschädigungen und bieten eine tolle Optik.

Folgende Aufkleber sind im Set:

2x Gabel, 2x Schwinge und 2x Rahmen

Preis: 44,90

●●●HM1321



Carbon Krümmerschutz Hebo

Schützt vor Verbrennungen am Krümmer. Die Haltetaschen für die Schlauchschellen sind innen einlaminiert. Inkl. Anbausatz.

Passend für Gas Gas

Preis: 41,50



●●●HI9100

Licht Normal

Preis: 72,50

rot D00161R

schwarz D00161S



Startnummerntafel

Universal Startnummerntafel.

Preis: 27,90

rot D00170R

schwarz D00170S



CDI Halter

Halter für CDI Sherco und Scorpa mit Hidria Zündung.

Scorpa Baujahr ab 15-22

Sherco Baujahr ab 12-22

Preis: 13,90

●●●004030



Kotflügel vorn

Kunststoffflügel in Verbindung mit Kotflügelhalter Universal passend für viel Marken. Sherco, Scorpa, Beta....

Preis: 21,50

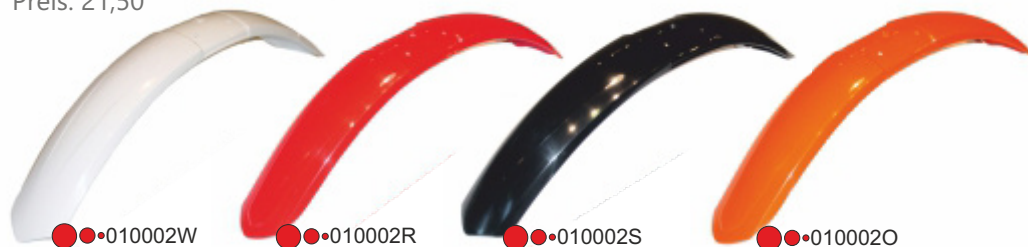

●●●010002W

●●●010002R

●●●010002S

●●●010002O

Kotflügelhalter Universal

Kotflügelhalter Universal passend für viel Marken. Sherco, Scorpa, Beta....

Preis: 32,50



●●●004038SI

Trial Luftfilter

Hochwertiger Luftfilter. Unterschiedliche Materialien filtern auch den feinsten Schmutz aus der Luft. Spezielle Verklebung die resistent gegen Reinigungsmittel ist.



Modell	Baujahr	Art.Nr.	Preis
BETA			
Rev / EVO 50 + 80ccm		013126	17,90
Techno ab 125ccm	94-99	013109	18,60
Rev ab 125ccm 2-Takt	02-08	013121	18,60
Rev 4-Takt	05-08	013146	16,90
Evo ab 125ccm 2-Takt	ab 09	013161	20,50
Evo 4-Takt	ab 09	013161	20,50
GAS GAS			
TXT ab 125ccm	00-01	013137	10,50
Edition ab 125ccm	02-03	013137	10,50
TXT 80	01-03	013137	10,50
TXT 80	04-11	013122	17,50
PRO ab 125ccm	02-22	013122	17,50
JOTAGAS			
JT	12-19	013163	18,70
MONTESA			
315	97-04	013119	18,60
4 RT	ab 05	013128	18,50
4 RT mit Gummiverstärkung	ab 05	013170	21,80
OSSA			
TR	13-16	014086	25,10
SCORPA			
alle	15-22	013168	17,20
SHERCO			
alle	99-09	013120	17,90
alle	10-11	013150	8,80
alle	12-15	013160	16,90
alle	16-22	013168	17,20
TRS			
alle	ab 16	013172	19,20
VERTIGO			
Combat	16-21	013171	18,50
XISPA			
alle	09-10	013120	17,90

Verbindungsgummi Beta

Verbindungsgummi vom Vergaser zum Luftfilterkasten passend für Beta Evo 2-Takt ab Baujahr 2009.

Preis: 9,80

●●●015017S



●●●015017R



Zündkerze



Art.Nr.	Preis
BP5 ES	4,10
BP5 HS	4,40
BP6 ES	3,90
BP7 ES	3,90
BR6 ES	5,30
BR7 ES	5,10
BR8 ES	4,90
CR6EH9	14,20

116

Ölfilter Beta / Montesa

WRP Filter erfüllen oder übersteigen die Hersteller Anforderungen. Papier Ölfilter passend für:

Modell: Artikelnummer
Beta REV und EVO 4-Takt. WO3020
Montesa 4 RT WO3011

Preis: 6,60



Gabelsimmerringe

Gabelsimmerringe in höchster Qualität, inklusive Montagefett. Genaue Produktbeschreibung auf Seite 80.

ARI
THE ORIGINAL
FORK OIL SEALS



ARISIL
LONG LIFE OIL SEAL LUBRICANT
IMPORTANT! Apply the friction ARI Oil Seal on all steel inner surfaces for seal installation, improve ride quality and longer seal life.

Modell	Baujahr	Größe	Art.Nr.	Preis
BETA				
REV 50/80ccm Junior		33x45x10	ARI135	22,65
REV / EVO ab 80ccm	ab 00	38x50x8/9,5	ARI032	17,75
ELECTRIC MOTION				
Tech Gabel		33x45x10	ARI058	22,35
GAS GAS				
TXT / PRO	bis 04	38x48x10	ARI094	19,25
PRO Marzocchi	05-16	40x52x10/10,5	ARI023	19,25
PRO TECH	ab 12	39x51x8/10,5	ARI058	22,35
JOTAGAS				
JT Marzocchi	12-16	40x52x10/10,5	ARI023	19,25
JT TECH	ab 12	39x51x8/10,5	ARI058	22,35
MONTESA				
315	00-04	39x52x11	ARI037	20,80
4 RT Showa	ab 05	39x52x11	ARI037	20,80
4 RT TECH	ab 14	39x51x8/10,5	ARI058	22,35
OSSA				
TR Marzocchi	11-16	40x52x10/10,5	ARI023	19,25
TR TECH	14-16	39x51x8/10,5	ARI058	22,35
SCORPA				
Trial Marzocchi	05-21	40x52x10/10,5	ARI023	19,25
Trial TECH	ab 15	39x51x8/10,5	ARI058	22,35
SHERCO				
Alle Ceriani/Paiolli	00-11	38x50x8/9,5	ARI032	17,75
Alle TECH	ab 12	39x51x8/10,5	ARI058	22,35
TRS				
TECH	ab 16	39x51x8/10,5	ARI058	22,35
VERTIGO				
TECH	ab 16	39x51x8/10,5	ARI058	22,35

Staubkappen

Staubkappen in höchster Qualität, für eine lange Lebensdauer der Gabeldichtungen und ein geringes Losbrechmoment.



Staubkappen Set 2 Stück			
Marzocchi 38 mm	ARI092SK	27,75	
Marzocchi 40 mm	ARI124SK	23,90	
Paiolli / Beta / Ceriani 38 mm	WY57153	23,90	
TECH 39 mm	SKTE	39,90	

Notaus mit flexiblem Band

Notaus mit flexibler Reißleine. Besonderheit: Der Abstellknopf wird über einen Magnet gehalten. Dadurch ergeben sich einige Vorteile gegenüber herkömmlichen Schaltern mit Gummikappe. Sicherer Halt, keine Alterung des Knopfes, 100% wasserdicht, kompaktere Bauweise (niedriger), Leine und Knopf als E-Teil zu beziehen.

Pflicht bei allen Trialveranstaltungen. Die Lieferung der Bandfarbe ist unterschiedlich.

Art.Nr. Passend für BETA: D0018B	€ 45,90
Art.Nr. Passend für GAS GAS bis 2022: D0018G	€ 45,90
Art.Nr. Passend für MONTESA: D0018M	€ 45,90
Art.Nr. Passend für SHERCO: D0018S	€ 45,90
Art.Nr. Passend für TRS: D0018T	€ 45,90
Art.Nr. Universal: D0018U	€ 42,90



Notaus mit Reißleine für Elektrofahrzeuge

Neuer Notaus mit Reißleine. Die Besonderheit ist, der Abstellknopf wird über einen Magnet gehalten. Dadurch ergeben sich einige Vorteile gegenüber herkömmlichen Schaltern mit Gummikappe. Sicherer Halt, keine Alterung des Knopfes, einfacheres und schnelleres Anbringen nach einem Sturz (Zeitgewinn), 100% wasserdicht, kompaktere Bauweise (niedriger), Leine und Knopf als E-Teil zu beziehen. Das Band ist flexibel. Der Schalter funktioniert als Öffner.

Art.Nr. Elektro: D0018E

Preis: 52,90

Ersatzteile für Notaus mit flexiblem Band

Flexibles Band mit Magnet

Original Leonelli Band mit Magnet.

Preis: 17,90



●●D00190G

●●D00190S

●●D00190R

Flexibles Band

Flexibles Band original Leonelli.

Preis: 9,50



●●D00189G

●●D00189S

●●D00189R

Notaus mit starrem Band

Notaus mit starrer Reißleine. Besonderheit: Der Abstellknopf wird über einen Magnet gehalten. Dadurch ergeben sich einige Vorteile gegenüber herkömmlichen Schaltern mit Gummikappe. Sicherer Halt, keine Alterung des Knopfes, einfacheres und schnelleres Anbringen nach einem Sturz (Zeitgewinn), 100% wasserdicht, kompaktere Bauweise (niedriger), Leine und Knopf als E-Teil zu beziehen. Ideal für ATV, Gespann, Automatik und Trial. Der Schalter funktioniert als Schließer.

Preis: 42,90

Ersatzteile für Notaus mit starrem Band

Starres Band mit Magnet

Ersatzband mit Magnetknopf.

Preis: 17,90

Starres Band

Ersatzband

Preis: 9,50



●●D00195

●●D00194

Notaus wasserdicht

Universal Notaus wasserdicht. Anschluss über zwei Kabel. Schließerfunktion.

Preis: 27,90

●●D00191



Notaus

Universal Notaus. Anschluss über ein Kabel. Masse über die Schelle. Schließerfunktion.

Preis: 7,90

●●D00193



Betriebsstundenzähler Vibration

Zur genauen Laufzeitmessung Ihres Motors. Für alle Fahrzeuge und Geräte geeignet. Der Zähler startet wenn der Motor zu laufen beginnt. Die Intensität, ab welcher die Laufzeit beginnt, ist einstellbar. Kein separates Kabel oder Stromversorgung notwendig. Daten auf Display jederzeit lesbar. Einfach zu montieren über Aufkleber.

Resetknopf um neue Messung zu starten.

Technische Daten: Größe: 68 x 33 x 14 mm

Rekord bis zu 9999.9 Stunden und Standby Zeit bis zu 45.000 Stunden.

Auflösung: 0,1 Stunden, Gewicht: 0,05 kg, wasserdicht

Lieferumfang: 1 x Motorrad Betriebsstundenzähler, 1x Aufkleber

Preis: 29,90

●●BZ016





●●•BZ006



Betriebsstundenzähler

Zur genauen Laufzeiterfassung Ihres Motors. Für alle Fahrzeuge und Geräte mit Zündkerzenstecker geeignet. Keine separate Stromversorgung notwendig. Daten auf Display jederzeit lesbar. Einfach zu montieren über 2 Schrauben oder Aufkleber. Das Kabel muss am Kerzenstecker befestigt werden.
Technische Daten: Größe: 54 x 36 x 15 mm
Rekord bis zu 9999.9 Stunden und Standby Zeit bis zu 20,000 Stunden.
Auflösung: 0,1 Stunden, Gewicht: 0,04 kg, wasserdicht
Lieferumfang: 1 x Betriebsstundenzähler, 1 x Anschlusskabel (ca. 1,0m), 2 x Schraube, 1x Aufkleber.

Preis: 21,90

Nachfüllset

Nachfüllset mit 5 Streifen.

Preis: 6,90

●●•D00430



⚠ Nicht für den Straßenverkehr zugelassen!

Flickzeugset

Für schlauchlose Reifen. Der Retter in der Not. Die Reparatur ist schnell und einfach. Es wird der Streifen mit der Nadel einfach in das Loch gedrückt, Nadel herausziehen und fertig. Es wird kein Kleber benötigt. Bei größeren Löchern Vorgang wiederholen!

Preis: 14,90

●●•D00425

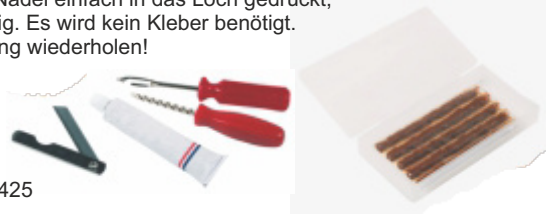

Trialreifen Vee Rubber

Trialreifen Benissimo.

Vee Rubber ist den meisten bisher nur als Erstausrüster für Kindertrialmotorräder bekannt. Den selben Reifen gibt es auch in 21 und 18 Zoll. Diese Reifen verfügen auch über eine Straßenzulassung.

Art.Nr.	Bezeichnung	Preis
VTR17	3.50R-17 54L V-308 schlauchlos	Auf Anfrage
VTR18	4.00R-18 M/C 64L V-308 schlauchlos	Auf Anfrage
VTR19	2.50-19 M/C 41L V-308 Schlauch Typ	Auf Anfrage
VTR21	2.75-21 M/C 45L V-308 Schlauch Typ	Auf Anfrage



Silikon Ventilkappe

Silikon Ventilkappe zum schnellen und einfachen Prüfen des Luftdrucks. Die Kappe kann ohne zu Drehen einfach abgezogen und wieder aufgesteckt werden.

Preis: 2,50

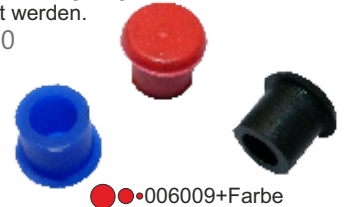

●●•006009+Farbe

Reifenmontage Mousse

Schlauchlos Reifenmontage leicht gemacht. Es gibt viele Möglichkeiten Reifen aus dem Tiefbett auf die Felge zu bekommen. Mit der Mousse Montagehilfe wird es zum Kinderspiel. Einfach mit etwas Seife einreiben, zwischen Felge und Reifen klemmen, aufpumpen, FERTIG.

Preis: 35,90



Montage Video auf You Tube:
RQ TUBELESS TRIAL



●●•006008

Reifenhalter

Reifenhalter mit Metallspitzen, für optimalen Halt des Reifens. Inkl. langer Mutter.

Felgenbreite	Durchmesser	Art.Nr.	Preis
1,4 - 1,6	21"	006011	14,40
1,85	18" / 19"	006022	15,50
2,15 - 2,25	18" / 19"	006044	18,60



Schlauch

Ersatzschlauch lieferbar in 3 unterschiedlichen Stärken. Normal 1,2mm, verstärkt 2,0mm und extra verstärkt 3,5mm. Lieferbare Größen und Preise siehe Tabelle.



Größe			1,2mm	Preis	2,0mm	Preis	3,5mm	Preis
12"	2.75, 3.00-12	80/100-12	12-0300	8,00				
14"	3.25, 3.50, 3.60, 4.10-14	90/100-14			14-2350	14,70		
16"	3.00/3.50-16	90/100-16, 90/90-16			16-2090	15,80		
17"	3.50, 3.75, 4.00-17	110/80, 110/90-17	17-0350	9,70				
18"	4.00, 4.50, 4.75-18	110/100, 120/90-18	18-0400	11,80				
18"	4.50, 5.00-18	120/100, 120/90, 130/90, 130/80, 140/80-18			18-2450	22,90	18-3450	33,50
19"	2.75, 3.00-19	80/100-19	19-0275	9,70				
19"	4.00, 4.50-19	110/90, 120/80-19			19-2110	23,70	19-3110	32,00
21"	2.75, 3.00-21	80/100, 90/90-21	21-0300	9,70	21-2300	16,90		

Klassik Trial Teile

Für Fantic, Montesa, Ossa, Honda... finden Sie auf unserer Homepage im Shop.



www.jochen-bader-motorsport.de

OUTLET

Hier finden Sie auch Auslaufartikel zu vergünstigten Preisen. Händler bitte registrieren.



www.jochen-bader-motorsport.de

Import

ACCROSSATO
Racing



Leonelli
AUTOMOTION COMPONENTS PRODUCTION



PROTECTIVE COVERS FOR ENDURO BIKES



OFFICIAL DISTRIBUTOR



Großhandel



Jochen Bader Motorsport

Schottstraße 13

D-73084 Salach

Tel. +49- (0)7162-931544

Fax: +49- (0)7162-931545

Mail: info@jochen-bader-motorsport.de

Web: www.jochen-bader-motorsport.de



Ihr Fachhändler

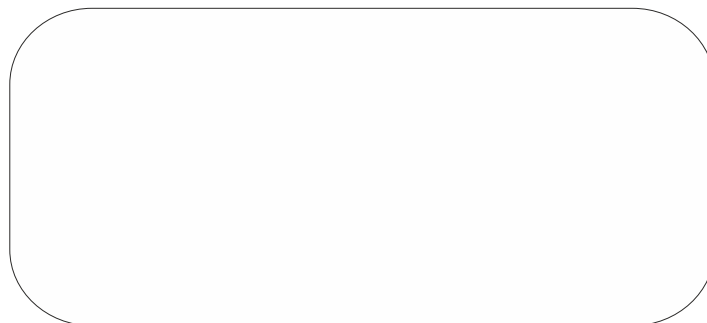

Alle vorherigen Preise verlieren hiermit ihre Gültigkeit.

Preise in Euro. Preis- und Produktänderungen vorbehalten.

Für Druckfehler und Irrtümer übernehmen wir keine Haftung.

Die Verwendung von Texten und Bildern ist ohne Zustimmung von JBM nicht erlaubt.