



2026



Lieber JBM Kunde,

ich könnte Euch nun auch erst mal erzählen, wie problematisch alles geworden ist oder Euch einfach nur unseren neuen Katalog 2026 vorstellen. Die Entscheidung war nicht schwer und wir nehmen den Katalog.

Es macht mich stolz, wie unser Team jedes Jahr von Neuem wochenlang nur an diesem Katalog arbeitet, um Euch diesen nun zu präsentieren.

Hebo hat neben den bewährten Produkten dieses Jahr viele neue Produktgruppen eröffnet. Es gibt nun eine komplette Touren Kollektion vom Carbonhelm bis zum halbhohen Enduro Stiefel. Neu gibt es nun auch wieder einen MX/Enduro Stiefel. Das Thema Teambekleidung stand dieses Jahr auch im Fokus. Hebo ist nun in diesem Bereich noch besser aufgestellt. Bei Interesse kontaktiert uns bitte.

Selbstverständlich haben alle anderen Lieferanten auch Vollgas gegeben. Es gibt aber auch ganz neue Produkte wie z.B. einige Werkzeuge oder SKF Gabeldichtungen, Kenda-Reifen und Ufo Plastik-Kits. Fast zum Schluss kommt noch eine große Neuerung, Morad Trial Räder und Ersatzteile.

So genug der Worte. Ich wünsche ganz viel Spaß mit dem neuen Katalog und eine gesunde und erfolgreiche Saison 2026.

Jochen Bader

Seite	Produkt	Seite	Produkt
3-6	HEBO MX/Enduro Bekleidung	74	Elektrik / LEONELLI Notaus
6+7	HEBO MX/Enduro Helme	75	BRAKTEC Enduro
8-12	HEBO Straßen- und Rollerhelme	76-81	NILS Öl und Pflegemittel
13-15	HEBO Tourenbekleidung	82+83	ARI Gabeldichtungen
15+16	HEBO MX/Enduro / Straßen Jacken	84-89	HEBO Trialbekleidung
17+18	HEBO MX/Enduro / Straßen Stiefel	90+92	HEBO Montesa Bekleidung / -Helme
19	Regenbekleidung / Socken	92	DELAY Fantic Bekleidung
20-22	HEBO Freizeitbekleidung	93+94	HEBO Kinder Trialbekleidung
22-24	Gürteltaschen / Taschen / Rucksäcke	95-101	HEBO Trialhelme
25-28	Schutzbekleidung / Protektoren	101	Bluetooth / Light for Life
29	Zelt / Tankmatte	102-104	HEBO / SIDI Trialstiefel
30-32	HEBO Fahrradhelme / -bekleidung	ab 105	Trial Shop
33+34	Teambekleidung	106	VENHILL Gaszüge / Griffgummis
35	HEBO Brillen und Zubehör	107	Hebel, Gummis, Schrauben...
36-41	SCOTT Brillen und Zubehör	108+109	BRAKTEC Trial
42	CIRCUIT Brillen / Airflaps	110	Gabelbrücken / Tankdeckel
43	HOG Protektoren	111+112	Fußrasten
44+45	WRP Lenker	113+114	Ritzel / Kettenräder / Ketten
46-49	WRP Anbauteile / Hebel / Rasten...	115+116	Schalt- und Bremshebel / Gelenke
50	WRP Luft- und Ölfilter	116	Wasserpumpen / Vergaserschrauben...
51+52	WRP Ketten / Ritzel / Kettenräder	117	Lager
53	WRP Bremsbeläge	118	Motorschutz
54	WRP Bremsscheiben	118+119	Umlenkhebel / Umlenkung
55+56	WRP Lager	119	Bremsbeläge
57	WRP Bremsen Rep. Sätze	120	GALFER Bremsscheiben
58	UFO Plastik / WRP Replika Plastik / WRP Kühlerschutz / Motorschutz	120	SURFLEX Kupplung
59-61	WRP / SCOTT / CIRCUIT Griffe	121	Wanderzubehör / Gas Gas Teile
61	CIRCUIT Bremsscheibenschutz	122	Montesa Teile / Kupplungsdeckel
62+63	CIRCUIT Handschutz / Lenkerpolster	123-126	TRICKBITS Kunststoffprotektoren
64-66	GALFER Bremsscheiben	126	Carbonteile
67	GALFER Bremsbeläge	127	Kotflügel / Luftfilter
68	Schläuche / Reifenhalter	128	Gabeldichtungen / Zündkerzen / Ölfilter
68-74	CSP Aluteile und Sonstiges	129	LEONELLI Notaus / Elektrik
		130	Reifen / Schläuche / Zubehör

**Sie erreichen uns:**

**Montag - Donnerstag von 8.30-12.00 und 13.00-17.00**

**Freitag von 8.30-12.00**

**und 13.00-16.00 Uhr**

**Kundenummer**

## Scratch Slim Fit Hemd

**hebo**

Das Hemd ist insgesamt etwas enger geschnitten und wird aus Synthetik-Materialien hergestellt, um ein Maximum an Elastizität, Tragekomfort, Luftzirkulation, Atmungsaktivität und ein angenehm trockenes Gefühl zu vermitteln, auch wenn es verschwitzt ist. Die Ärmel sind auf der Innenseite perforiert für noch mehr Luftzirkulation. Die Kragen- und Arm Bündchen sind aus Lycra. Der Kragen hat einen speziellen anatomischen Schnitt. Die Anordnung der einzelnen Hemdteile bietet eine optimale Anpassung an den Körper. Dadurch ergibt sich eine hervorragende Bewegungsfreiheit. Farbechter Transferdruck, der beim Waschen nicht verblasst. 3D-Logo auf der Vorderseite. Langer Rückenschnitt, um ein Herausrutschen aus der Hose zu verhindern. Material: 100% Polyester

Größen: XS,S,M,L,XL,XXL

Preis: 49,90



●●HE2547A



●●HE2547R



●●HE2547TU



## Scratch Slim Fit Hose

Die Hose ist etwas enger geschnitten. Polyester Hd600 sorgt für ein tolles Aussehen, in Verbindung mit langer Haltbarkeit. Das Material ist im Leistenbereich zur Belüftung mit kleinen Löchern, die im Laser-Verfahren hergestellt werden, versehen. An der Knieinnenseite ist eine zusätzliche Innenschicht aus Aramid eingesetzt, die Oberseite ist leicht gepolstert. Im Sitzbereich ist ein besonders strapazierfähiges Cordura 1000D mit einer Außenschicht aus Kevlargete für maximale Beanspruchung verarbeitet. Elastische Einsätze am Knie, im Schritt und auf der Rückseite sorgen für eine gute Flexibilität und hohen Tragekomfort. An der Wade ist extra elastisches Mesh eingesetzt, zur optimalen Anpassung im Stiefel. Alle Logos sind im Druckverfahren aufgebracht. Leichter Kunststoffverschluss mit zwei seitlichen Klettinstellern zum perfekten Anpassen. Druckknopf um ein Öffnen zu verhindern. Das Innenfutter hat eine 4-Wege Konstruktion für maximale Flexibilität. Alle Nähte sind zwei- oder dreifach vernäht. Gummierter Bund für optimalen Halt des Hemdes.

Material: 84% Polyester, 16% Elasthan / Innenfutter: 100% Polyester

Größen: XS,S,M,L,XL,XXL / 28,30,32,34,36,38

Preis: 149,90



●●HE3547A



●●HE3547R



●●HE3547TU



## Scratch Xtreme Hemd

Das Hemd wird aus Synthetik-Materialien hergestellt, um ein Maximum an Elastizität, Tragekomfort, Luftzirkulation, Atmungsaktivität und ein angenehm trockenes Gefühl zu vermitteln, auch wenn es verschwitzt ist. Die Ärmel sind auf der Innenseite perforiert für noch mehr Luftzirkulation. Die Kragen- und Arm Bündchen sind aus Lycra. Der Kragen hat einen speziellen anatomischen Schnitt. Die Anordnung der einzelnen Hemdteile bietet eine optimale Anpassung an den Körper. Dadurch ergibt sich eine hervorragende Bewegungsfreiheit. Farbechter Transferdruck, der beim Waschen nicht verblasst. 3D-Logo auf der Vorderseite. Langer Rückenschnitt, um ein Herausrutschen aus der Hose zu verhindern. Material: 100% Polyester

Größen: S,M,L,XL,XXL

Preis: 49,90

# hebo



●●HE2546A

●●HE2546N

●●HE2546R

●●HE2546G



## Scratch Xtreme Hose

Polyester Hd600 für ein tolles Aussehen, in Verbindung mit langer Haltbarkeit. Das Material ist im Leistenbereich zur Belüftung mit kleinen Löchern, die im Laser-Verfahren hergestellt werden, versehen. An der Knieinnenseite ist Leder eingesetzt, die Oberseite ist leicht gepolstert. Im Sitzbereich ist ein besonders strapazierfähiges Cordura 1000D für maximale Beanspruchung verarbeitet. Elastische Einsätze am Knie, im Schritt und auf der Rückseite sorgen für eine gute Flexibilität und hohen Tragekomfort. An der Wade ist extra elastisches Mesh eingesetzt, zur optimalen Anpassung im Stiefel. Alle Logo's sind im Druckverfahren aufgebracht. Leichter Kunststoffverschluss mit zwei seitlichen Kletteinstellern zum perfekten Anpassen. Druckknopf um ein Öffnen zu verhindern. Das Innenfutter hat eine 4-Wege Konstruktion für max. Flexibilität. Auf dem Oberschenkel ist eine Reißverschluss tasche angebracht. Alle Nähte sind zwei- oder dreifach vernäht. Gummierter Bund für optimalen Halt des Hemdes. Die Hose bietet genügend Platz für Knieorthesen. Material: 100% Nylon / Innenfutter: 100% Polyester

Größen: S,M,L,XL,XXL / 30,32,34,36,38

Preis: 149,90



●●HE3546A

●●HE3546N

●●HE3546R

●●HE3546G



## Scratch Xtreme Handschuh

Eine Vielzahl von Materialien wird benötigt, um eine bestmögliche Anpassung an die Hand zu gewährleisten. Oberseite: Neopren, Mesh, Spandex, und TPR Logos. Neopren wird am Handrücken verarbeitet. Es ist weich, nachgiebig und dient als Polster. Spandex dient der Flexibilität. Lycra bildet die Verbindung von der Ober- zur Unterseite im Bereich der Finger, um ein leichtes Abwinkeln zu ermöglichen. Direkt aufgespritztes Logo dient als Protektor. Die Handfläche ist aus Nanofront für bestes Gefühl, maximalen Halt und gezielt abgepolstert. Der Daumen ist verstärkt. Anti-Rutsch-Applikationen an Zeige- und Mittelfinger. Material: 55% Nylon / 45% Synthetik Leder

Größen: S,M,L,XL,XXL

Preis: 32,50

**NANOFONT**  
ナノフロント



●●HE1246A



●●HE1246N



●●HE1246R

**hebo**

## Neopren Handschuh

Die Oberseite ist aus Neopren. Dieses speichert die Körperwärme und gibt somit ein angenehmes warmes Gefühl an kalten Tagen. Zusätzlich werden kleine TPR Protektoren aufgespritzt. Die Innenseite ist aus Nanofront und leicht gepolstert. Der Daumen ist speziell verstärkt. Leichter Klettverschluss. Material: 55% Nylon / 45% Synthetik Leder

Größen: XS,S,M,L,XL,XXL

Preis: 34,90

●●HE1215N



## Neopren Blasenschutz

Unterzieher zum Schutz vor Blasen. Einfach unter den Handschuh zu ziehen. Verhindert wunde Hände, Blasen bei starker Beanspruchung. Set 2 Stück / Material: 100% Polyester

Größen: Universal

Preis: 19,90

●●BIA001



# JUNIOR

## Phenix Junior Hemd

Das Hemd wird aus Synthetik-Materialien hergestellt, um ein Maximum an Elastizität, Tragekomfort, Luftzirkulation, Atmungsaktivität und ein angenehm trockenes Gefühl zu vermitteln, auch wenn das Shirt verschwitzt ist. Die Armbündchen sind kurz und aus Lycra. Der Kragen hat einen V- Schnitt, und ist ebenfalls aus Lycra gefertigt. Die Anordnung der einzelnen Hemdteile bietet eine optimale Anpassung an den Körper. Dadurch ergibt sich eine hervorragende Bewegungsfreiheit. Farbreicher Transferdruck, der beim Waschen nicht verblasst. Langer Rückenschnitt, um ein Herausrutschen aus der Hose zu verhindern. Material: 100% Polyester

Größen: 6,8,10,12 / 116,128,134,152

Preis: 44,90



●●HE2573Y



## Phenix Junior Hose

Viele unterschiedliche Materialien, die in der Hose verarbeitet sind, ergeben eine hervorragende Passform. Die Kombination aus Funktionalität, Sicherheit und Tragekomfort zeichnet sie aus. Polyester 660d sorgt für ein tolles Aussehen, in Verbindung mit langer Haltbarkeit. Am Knie und im Sitzbereich ist ein besonders strapazierfähiges Nylon für maximale Beanspruchung verarbeitet. Spandexeinsätze über dem Knie, Wade, im Schritt und auf der Rückseite sorgen für eine gute Flexibilität und hohen Tragekomfort. Alle Nähte sind zwei- oder dreifach vernäht. Gummierter Bund für optimalen Halt des Hemdes. Material: 100% Nylon / Innenfutter: 100% Polyester

Größen: 6,8,10,12 / 116,128,134,152

Preis: 94,90



●●HE3573Y



## Junior Raptor Helm

Material: ABS Gewicht: 1300gr. +/- 50gr.  
 Ventilation: Oberseite, Kinn, Stirn und seitlich,  
 Auslass auf der Rückseite.  
 Innenfutter herausnehmbar und waschbar.  
 Antibakteriell und schnell trocknend.  
 Innenkonstruktion: stark stoßabsorbierend  
 Helmschild: aus Kunststoff, verstellbar.  
 Schrauben aus Metall.  
 Verschluss: Doppel- D Schlaufe.  
 Brillenbandführung.  
 Zubehör: Helmbeutel  
 Dekor: Lackiert, UV Schutzlack  
 Norm: ECE 22.06

Größen: S (48-50), M (51-52), L (53-54)  
 Preis: 119,90



●●●HC0707B



**ECE 22 06**

## Junior Phenix Handschuh

Eine Vielzahl von Materialien wird benötigt, um eine bestmögliche Anpassung an die Hand zu gewährleisten. Oberseite: Neopren, Mesh, Spandex, und TPR Logos. Neopren wird an den Knöcheln verarbeitet. Es ist weich, nachgiebig und dient als Polster. Mesh wird für eine gute Ventilation benutzt. Spandex dient der Flexibilität. Lycra bildet die Verbindung von der Ober- zur Unterseite im Bereich der Finger, um ein leichtes Abwinkeln zu ermöglichen. Die Handfläche ist aus Clarino für bestes Gefühl, maximalen Halt und gezielt abgepolstert. Der Daumen wird durch Clarino verstärkt.  
 Material: 55% Nylon / 45% Synthetik Leder

Größen: S,M,L,XL  
 Preis: 29,90

●●●HE1280N



## Technical 3.0 Micro Junior

Material: Microfiber  
 Flexible Zonen an Spann und Ferse  
 Kunststoffschnallen verstell- und auswechselbar.  
 Einstellband gegen Verstellen fixiert.  
 Schienbeinprotektor und Fersenverstärkung.  
 Weiche Abdichtung am Schaft.  
 Hitzebeständiger Wadenschutz.  
 Einlegesohle herausnehmbar

Größen: 30,32,34,36  
 Preis: 179,90



Im Lieferumfang Stiefel auch für MX/Enduro einsetzbar



●●●HT2007N

# Carbon K3 Race Helm

Material: Carbon  
Gewicht\*: XS-M 1150 gr. / L-XXL 1250gr. ± 50gr.  
Helmschale: In zwei Größen XS-M / L-XXL  
Ventilation: Oberseite mit Abdeckungen verschließbar,  
Kinn, Stirn und seitlich, Auslass auf der Rückseite.  
Innenfutter herausnehmbar und waschbar. Antibakterielle  
„Silverprotection“ verhindert Geruchsbildung und Bakterien.  
„Dry-Lex“ beschleunigt das Trocknen.  
Wangenpolster: Diese können bei einem Unfall mit einer  
Schlaufe von außen herausgezogen werden.  
Innenkonstruktion: stark stoßabsorbierend.  
Helmschild: aus Polyamid, bruchstark und ohne  
Werkzeug verstellbar.  
Helmschildschrauben aus Aluminium  
Kinnbelüftung mit Schaumstoff, demontierbar.  
Verschluss: Doppel- D Schlaufe.  
Brillenbandführung / Nasenschutz  
Zubehör: Helmbeutel  
Dekor: Lackiert, UV Schutzlack  
Norm: ECE 22.06

Größen: XS(53-54),S(55-56),  
M(57-58),L(59-60),XL(61-62)  
XXL(63-64)

## ECE 22 06

# hebo



HC0555B  
Preis: 389,90



## GLOSSY FINISH



HC0554N  
Preis: 389,90



## MATT FINISH

**HEBO CARBON, DER ULTIMATIVE MX HELM!**  
# NEUE SCHALE, MIT TOP BELÜFTUNG  
# SEHR LEICHT, 1200\* GRAMM  
# SUPER PREIS-LEISTUNGSVERHAELTNIS



HC0553N  
Preis: 389,90



## GLOSSY FINISH

## Carbon K3 DS Explorer Helm

Material: Carbon  
 Gewicht: XS-M 1500 ±50g / L-XXL 1600±80 gr.  
 Helmschale: In zwei Größen (XS-M / L-XXL)  
 Belüftung: Kinn, Stirn und hinten.  
 Innenfutter herausnehmbar und waschbar  
 Innenkonstruktion: Stoßabsorbierend  
 Visier: Klar antibeschlag, Pinlock 70 vorbereitet.  
 Sonnenschutz: Getönt aus- und einklappbar mit einem Hebel an der linken Helm Außenseite.  
 Helmschild: Aus Kunststoff, ohne Werkzeug abnehmbar  
 Helm kann auch ohne Helmschild verwendet werden.  
 Verschluss: Doppel-D Ring  
 Abnehmbarer Atemabweiser und Windabweiser.  
 Zubehör: Helmbeutel  
 Dekor: Lackiert  
 Norm: ECE 22.06  
 Größen: XS(53-54),S(55-56),  
 M(57-58),L(59-60),XL(61-62),  
 XXL(63-64)  
 Preis: 344,90

●●● HC3209N



Pinlock® ist das Anti-Beschlag-Visier, dass auf der Innenseite des Helmvisiers angebracht wird, um das Beschlagen zu vermeiden. Das installierte Pinlock® ermöglicht eine perfekte Sicht auch unter schwierigsten Bedingungen, z.B bei Regen und Kälte. Pinlock vorbereitet, nicht im Lieferumfang.



## Panam Helm

Material: Thermoplastik  
 Gewicht: 1600±50gr.  
 Helmschale: In zwei Größen (XS-M / L-XXL)  
 Belüftung: Kinn, Stirn und hinten.  
 Innenfutter herausnehmbar und waschbar  
 Innenkonstruktion: Stoßabsorbierend  
 Visier: Klar antibeschlag, Pinlock 70 vorbereitet.  
 Sonnenschutz: Getönt aus- und einklappbar mit einem Hebel an der linken Helm Außenseite.  
 Helmschild: Aus Kunststoff, abnehmbar  
 Helm kann auch ohne Helmschild verwendet werden.  
 Verschluss: Doppel-D Ring  
 Abnehmbarer Atemabweiser und Windabweiser.  
 Zubehör: Helmbeutel  
 Dekor: Lackiert  
 Norm: ECE 22.06

Größen: XS(53-54),S(55-56), M(57-58),  
 L(59-60),XL(61-62),XXL(63-64)

●●● HC3208R  
 Preis: 179,90



Pinlock® ist das Anti-Beschlag-Visier, dass auf der Innenseite des Helmvisiers angebracht wird, um das Beschlagen zu vermeiden. Das installierte Pinlock® ermöglicht eine perfekte Sicht auch unter schwierigsten Bedingungen, z.B bei Regen und Kälte. Pinlock vorbereitet, nicht im Lieferumfang.



**Herausklappbare  
 Sonnenblende**



**Helmschild schnell  
 und einfach demontieren  
 und als Integralhelm benutzen.**



## Transam Helm

Material: Thermoplastik  
 Gewicht: 1600±50gr.  
 Helmschale: In zwei Größen (XS-M / L-XXL)  
 Belüftung: Kinn, Stirn und hinten.  
 Innenfutter herausnehmbar und waschbar  
 Innenkonstruktion: Stoßabsorbierend  
 Visier: Klar antibeschlag, Pinlock 70 vorbereitet.  
 Sonnenschutz: Getönt aus- und einklappbar mit einem Hebel an der linken Helm Außenseite.  
 Helmschild: Aus Kunststoff, abnehmbar  
 Helm kann auch ohne Helmschild verwendet werden.  
 Verschluss: Doppel-D Ring  
 Abnehmbarer Atemabweiser und Windabweiser.  
 Zubehör: Helmbeutel  
 Dekor: Lackiert  
 Norm: ECE 22.06

Größen: XS(53-54),S(55-56),  
 M(57-58),L(59-60),XL(61-62),  
 XXL(63-64)



Pinlock® ist das Anti-Beschlag-Visier, dass auf der Innenseite des Helmvisiers angebracht wird, um das Beschlagen zu vermeiden. Das installierte Pinlock® ermöglicht eine perfekte Sicht auch unter schwierigsten Bedingungen, z.B bei Regen und Kälte.  
 Pinlock vorbereitet, nicht im Lieferumfang.



HC3207N  
 Preis: 159,90  
 Matt finish

## Tourer IV Klapphelm

Material: ABS Gewicht: 1550gr. +/- 50gr.  
 Helmschale: In zwei Größen (S-M / L-XL)  
 Rotations-Kinnenteil ermöglicht einen einfachen Wechsel zwischen Integral- und Jethelm  
 Belüftung: Zwei verschließbare Einlässe mit Auslässen auf der Rückseite.  
 Nasenschutz: Herausnehmbar + Windabweiser  
 Innenfutter herausnehmbar und waschbar  
 Innenkonstruktion: Stark stoßabsorbierend  
 Visier: Klar, kratzfest, antibeschlag. Pinlock 30 im Lieferumfang  
 Sonnenschutz: Getönt aus- und einklappbar mit einem Hebel an der linken Helm Außenseite.  
 Verschluss: Schnellverschluss mit Raster. Dies bietet den Vorteil, den Helm so komfortabel zu schließen wie mit einem Klickverschluss und einer einfachen Nachjustierung.  
 Reflektierende Aufkleber  
 Zubehör: Helmbeutel  
 Norm: ECE 22.06

Größen: S(55-56), M(57-58),L(59-60),XL(61-62)  
 Preis: 134,90



Pinlock® ist das Anti-Beschlag-Visier, dass auf der Innenseite des Helmvisiers angebracht wird, um das Beschlagen zu vermeiden. Das installierte Pinlock® ermöglicht eine perfekte Sicht auch unter schwierigsten Bedingungen, z.B bei Regen und Kälte.  
 Pinlock 30 im Lieferumfang.



Herausklappbare  
 Sonnenblende



HC3121B



HC3122N  
 Matt finish



HC3121I  
 Matt finish

Das Tourer-Modell zeichnet sich durch seine Modularität aus. Es verfügt über ein mitgeliefertes Pinlock 30-Visier und einen Mikro Schnellverschluss. Das Visier ist kratzfest und lässt sich ohne Werkzeug in Sekundenschnelle entfernen. Er verfügt über eine höhenverstellbare Sonnenblende und 3D-Wangenpolster. Zwei verstellbare Lufteinlässe an der Vorderseite sorgen für optimale Belüftung. Außerdem verfügt er über ein herausnehmbares und waschbares Innenfutter, eine Tragetasche und einen Heckspoiler. Um die perfekte Sicherheit zu gewährleisten verfügt er über zwei Protektoren, abnehmbaren Nasenschutz und Windabweiser sowie reflektierende Aufkleber.

# hebo

## Carbon K3 Helm

Material: Carbon  
Gewicht: 1350gr. +/- 50gr.  
Helmschale: In zwei Größen (XS-M / L-XXL)  
Belüftung: Zwei verschließbare Einlässe Kinn und Oberseite mit Auslässen auf der Rückseite.  
Nasenschutz: Herausnehmbar + Windabweiser  
Spoiler an der Rückseite.  
Innenfutter: Antiallergen, herausnehmbar und waschbar  
Innenkonstruktion: Stark stoßabsorbierend  
Visier: Klar, kratzfest und antibeslag, ohne Werkzeug zu wechseln. Pinlock 70 im Lieferumfang  
Sonnenschutz: Getönt aus- und einklappbar mit einem Hebel an der linken Helm Außenseite.  
Verschluss: Doppel - D Ring  
Zubehör: Helmbeutel  
Norm: ECE 22.06

Größen: XS (53-54), S(55-56), M(57-58),  
L(59-60),XL(61-62), XXL (63-64)

Preis: 279,90



Pinlock® ist das Anti-Beschlag-Visier, dass auf der Innenseite des Helmvisiers angebracht wird, um das Beschlagen zu vermeiden. Das installierte Pinlock® ermöglicht eine perfekte Sicht auch unter schwierigsten Bedingungen, z.B bei Regen und Kälte. Pinlock 70 im Lieferumfang.



●●●HC3350N

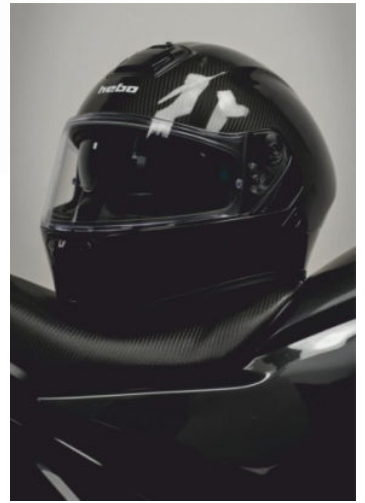

## Force Helm

Material: Fiberglas  
Gewicht: 1500gr. +/- 50gr.  
Helmschale: In zwei Größen (XS-M / L-XXL)  
Belüftung: Zwei verschließbare Einlässe Kinn und Oberseite mit Auslässen auf der Rückseite.  
Nasenschutz: Herausnehmbar + Windabweiser  
Spoiler an der Rückseite.  
Innenfutter: Antiallergen, herausnehmbar und waschbar  
Innenkonstruktion: Stark stoßabsorbierend  
Visier: Klar, kratzfest und antibeslag, ohne Werkzeug zu wechseln. Pinlock 70 im Lieferumfang  
Sonnenschutz: Getönt aus- und einklappbar mit einem Hebel an der linken Helm Außenseite.  
Verschluss: Doppel - D Ring  
Zubehör: Helmbeutel  
Norm: ECE 22.06

Größen: XS (53-54), S(55-56),  
M(57-58), L(59-60), XL(61-62),  
XXL (63-64)

Preis: 199,90



●●●HC3323B



Pinlock® ist das Anti-Beschlag-Visier, dass auf der Innenseite des Helmvisiers angebracht wird, um das Beschlagen zu vermeiden. Das installierte Pinlock® ermöglicht eine perfekte Sicht auch unter schwierigsten Bedingungen, z.B bei Regen und Kälte. Pinlock 70 im Lieferumfang.

## Force Helm

Material: Fiberglas  
Gewicht: 1500gr. +/- 50gr.  
Helmschale: In zwei Größen (XS-M / L-XXL)  
Belüftung: Zwei verschließbare Einlässe Kinn und Oberseite mit Auslässen auf der Rückseite.  
Nasenschutz: Herausnehmbar + Windabweiser  
Spoiler an der Rückseite.  
Innenfutter: Antiallergen, herausnehmbar und waschbar  
Innenkonstruktion: Stark stoßabsorbierend  
Visier: Klar, kratzfest und antibeslag, ohne Werkzeug zu wechseln. Pinlock 70 im Lieferumfang  
Sonnenschutz: Getönt aus- und einklappbar mit einem Hebel an der linken Helm Außenseite.  
Verschluss: Doppel - D Ring  
Zubehör: Helmbeutel  
Norm: ECE 22.06

Größen: XS (53-54), S(55-56),  
M(57-58), L(59-60), XL(61-62),  
XXL (63-64)  
Preis: 199,90



Pinlock® ist das Anti-Beschlag-Visier, dass auf der Innenseite des Helmvisiers angebracht wird, um das Beschlagen zu vermeiden. Das installierte Pinlock® ermöglicht eine perfekte Sicht auch unter schwierigsten Bedingungen, z.B bei Regen und Kälte.  
Pinlock 70 im Lieferumfang.



●●HC3323N

## Suzuka Helm

Material: Fiberglas  
Gewicht: 1500gr. +/- 50gr.  
Helmschale: In zwei Größen (XS-M / L-XXL)  
Belüftung: Zwei verschließbare Einlässe Kinn und Oberseite mit Auslässen auf der Rückseite.  
Nasenschutz: Herausnehmbar + Windabweiser  
Spoiler an der Rückseite.  
Innenfutter: Antiallergen, herausnehmbar und waschbar  
Innenkonstruktion: Stark stoßabsorbierend  
Visier: Klar, kratzfest und antibeslag, ohne Werkzeug zu wechseln. Pinlock 70 im Lieferumfang  
Sonnenschutz: Getönt aus- und einklappbar mit einem Hebel an der linken Helm Außenseite.  
Verschluss: Doppel - D Ring  
Zubehör: Helmbeutel  
Norm: ECE 22.06

Größen: XS (53-54), S(55-56),  
M(57-58), L(59-60), XL(61-62),  
XXL (63-64)  
Preis: 194,90



Pinlock® ist das Anti-Beschlag-Visier, dass auf der Innenseite des Helmvisiers angebracht wird, um das Beschlagen zu vermeiden. Das installierte Pinlock® ermöglicht eine perfekte Sicht auch unter schwierigsten Bedingungen, z.B bei Regen und Kälte.  
Pinlock 70 im Lieferumfang.



●●HC3320N



●●HC3320B

## Indie Helm

Material: Fiberglas Gewicht: 1400gr. +/- 50gr.  
 Helmschale: Eine Schale, zwei EPS Größen (XS-M / L-XXL)  
 Belüftung: Zwei Einlässe Kinn und Oberseite  
 Innenfutter: Antiallergen, herausnehmbar und waschbar  
 Innenkonstruktion: Stark stoßabsorbierend  
 Visier: Klar, kratzfest und antibeschlag. Pinlock 30 vorbereitet.  
 Verschluss: Schnellverschluss mit Raster. Dies bietet den Vorteil, den Helm so komfortabel zu schließen wie mit einem Klickverschluss und einer einfachen Nachjustierung.  
 Zubehör: Helmbeutel  
 Norm: ECE 22.06

Größen: XS (53-54), S(55-56), M(57-58),L(59-60),  
 XL(61-62), XXL (63-64)

Preis: 189,90



Pinlock® ist das Anti-Beschlag-Visier, dass auf der Innenseite des Helmvisiers angebracht wird, um das Beschlagen zu vermeiden. Das installierte Pinlock® ermöglicht eine perfekte Sicht auch unter schwierigsten Bedingungen, z.B bei Regen und Kälte. Pinlock vorbereitet.

●●●HC3300



## Retro Jet Helm

Material: Fiberglas Gewicht: 1250gr. +/- 50gr.  
 Helmschale: Schale und EPS in drei Größen (XS-S / M-L / XL-XXL)  
 Wangenpolster: Antiallergen, herausnehmbar und waschbar  
 Innenkonstruktion: Stark stoßabsorbierend  
 Helmschild: Abnehmbar  
 Visier: Abnehmbar, getönt, kratzfest und antibeschlag.  
 Verschluss: Schnellverschluss mit Raster. Dies bietet den Vorteil, den Helm so komfortabel zu schließen wie mit einem Klickverschluss und einer einfachen Nachjustierung.  
 Zubehör: Helmbeutel  
 Norm: ECE 22.06

Größen: XS (53-54), S(55-56), M(57-58),L(59-60),  
 XL(61-62), XXL (63-64)

Preis: 164,90



●●●HC3310



## Street One Helm

Material: ABS Gewicht: 1260gr. +/- 50gr.  
 Innenfutter: Herausnehmbar und waschbar.  
 Innenkonstruktion: Stark stoßabsorbierend  
 Helmvisier: Aus Thermoplast, klar, kratzfest.  
 Belüftung: Rückseite.  
 Verschluss: Schnellverschluss mit Raster. Dies bietet den Vorteil, den Helm so komfortabel zu schließen wie mit einem Klickverschluss und einer einfachen Nachjustierung.  
 Zubehör: Helmbeutel  
 Norm: ECE 22.06

Größen: XS (53-54), S(55-56), M(57-58),  
 L(59-60), XL(61-62)

Preis: 59,90



●●●HC2119B



●●●HC2119N



## Explorer H2O Handschuh

Material: Die Handfläche ist aus Schafsfleder mit Superfabric-Verstärkung, DS Nash und Touchscreen-Stoff am Zeigefinger. Hipora Wind- und Wasserdichte Membrane. Die Oberseite ist aus elastischem Polyamid-Gewebe kombiniert mit elastischem Ripstop-Gewebe. Schutz: PU-Polsterung auf den Knöcheln (Level 1) und Superfabric- sowie EVA-Verstärkung auf der Handfläche. Kleine Daumenprotektoren. Verschluss: Doppelt verstellbarer Verschluss. Am Handgelenk ein schmales Band und am Unterarm ein Klettverschluss. Zertifizierung: EN 13594:2015. Sonstiges: TPU-Knöchelschutz mit 1600D Polyester überzogen. Material: 40% Schafsfleder, 35% Nylon, 18% Polyurethan, 7% Polyester.

Größen: XS,S,M,L,XL,XXL  
Preis: 89,90

●●●HE1459N



## DRS Short Handschuh

Material: Die Handfläche ist aus Lammleder mit Superfabric-Verstärkung, DS Nash und Touchscreen Stoff am Zeigefinger. Die Oberseite ist aus Stretch-Polyamidstoff kombiniert mit Stretch-Ripstop-Gewebe und Lammleder auf der Oberseite der Finger. Schutz: TPR-Polsterung an den Knöcheln Stufe 1, Superfabric- und EVA-Verstärkung auf der Handfläche sowie TPR-Einsätze auf den Fingern. Kleiner Daumenprotektor. Kleine Luftlöcher auf der Ober- und Innenseite. Verschluss: Verstellbarer Klettverschluss mit Anziehhilfe. Zertifizierung: EN 13594:2015. Material: 60% Schafsfleder, 25% Nylon, 13% Polyurethan, 72% Polyester.

Größen: XS,S,M,L,XL,XXL  
Preis: 69,90

●●●HE1458N



## Free KP Handschuh

Material: Die Handfläche ist aus DS Nash mit EVA-Verstärkungen. Die Oberseite aus 4-Wege-Stretch. Schützer: TPR-Polsterung an den Knöcheln Stufe 1, Verstärkung in der Handfläche aus Amara und EVA sowie EVA-Einsätze an den Fingern. Verschluss: Verstellbarer Klettverschluss. Sonstiges: Vorgeformte Handfläche und reflektierendes Etikett. Zertifizierung: EN 13594:2015. Material: 60% Nylon, 35% Polyurethan, 5% Polyester.

Größen: XS,S,M,L,XL,XXL  
Preis: 44,90

●●●HE1443N



## Free KP Winter Handschuh

Material: Die Handfläche ist aus DS Nash mit EVA-Verstärkungen. Die Oberseite aus 4-Wege-Stretch. Hipora Wind- und Wasserdichte Membrane. Futter: 3M Thinsulate Winterfutter. Schützer: TPR-Polsterung an den Knöcheln Stufe 1, Verstärkung in der Handfläche aus Amara und EVA sowie EVA-Einsätze an den Fingern. Verschluss: Verstellbarer Klettverschluss. Sonstiges: Vorgeformte Handfläche und reflektierendes Etikett. Zertifizierung: EN 13594:2015. Material: 65% Nylon, 30% Polyurethan, 5% Polyester.

Größen: XS,S,M,L,XL,XXL  
Preis: 49,90

●●●HE1446N



# Explorer Jacke



Material: Hochdichtes Polyester mit 2,5mm, Verstärkungen aus Polyester Oxford 300x300, Neoprenpolsterung am Kragen, Lycra auf der Innenseite der Ärmelbündchen.

Dreifach Verschluss, Reißverschluss, Klett und Knopfleiste  
 Protektoren: An Schultern und Ellbogen Level 2.

Tasche für Rückenschutz vorhanden, Protektor nicht im Lieferumfang.

Innenmaterial: Mikropunkt-Polyesterfutter.

Isolierung: Thermal Lining Futter herausnehmbar

Membrane: Wind- und Wasserdichte, atmungsaktive

Aquashield-Membrane

Belüftung: Zwei Öffnungen auf der Vorderseite, zwei hinten mit Reißverschluss zu öffnen.

Sichtbarkeit: Reflektierende Bereiche am Oberarm, Rücken und Kragen.

Taschen: 6 Taschen auf der Vorderseite und eine Cargo-Tasche hinten.

Zwei Innentaschen. Eine Reißverschlusstasche direkt unter der

Verschlussleiste innen. Kartentasche am rechten Unterarm

Verstellmöglichkeiten: Druckknöpfe zum Einstellen von Handgelenk und

Armen, Memory-Mikroanpassung am Kragen und verstellbare Taille.

Der Kragen kann mit einer Schlaufe seitlich befestigt werden.

Sonstiges: YKK-Reißverschlüsse

Am Rücken ist ein Reißverschluss um Jacke und Hose miteinander zu verbinden.

Gewicht: 2,5 kg – Größe L. Zertifizierung: EN 17092-4-2020, Klasse A.

Material: Obermaterial: 100% Polyamid,

Herausnehmbares Futter: 100% Polyester,

Futter: 100% Polyester/PU-Membran.

Größen: S,M,L,XL,XXL,3XL,4XL

Preis: 199,90



●●HE4741G



●●●HE4741N



## Rückenprotektor

Rückenprotektor

(EN 1621-2) Level 2,

Material: 100% PU

Preis: 24,90



●●HE6393R  
 +Jackengröße



# Explorer Hose

Materialien: Hochdichtes Polyester mit 2,5mm, mit Oxford 300x300 an Knien und im Sitzbereich verstärkt. Power-Stretch im Lendenwirbelbereich, im Schritt / Beininnenseite und am Knie.

Verschluß: Verstellbare Taille mit zwei seitlichen Einstellern

und Gummizug. Knopf und Hacken um ein Öffnen zu verhindern.

Protektoren: TPE-geprüft, Level 2 an Knie und Hüfte im

Lieferumfang.

Futter: Polyesterfutter mit Microöffnungen.

Membrane: Wasserdichte und atmungsaktive Membran

Aquashield.

Isolierung: Thermofutter Thermal herausnehmbar.

Taschen: Zwei Reißverschlusstaschen an der Taille und zwei

Cargo-Taschen auf den Oberschenkeln

Sichtbarkeit: Reflektierende Bereiche an den Seiten der Beine.

Der Beinabschluss ist mit Reißverschluss zu schließen, darüber

kann die Weite per Klett reguliert werden.

Sonstiges: YKK-Reißverschlüsse

Reißverschluss um die Hose mit der Jacke zu verbinden.

Gewicht: 2 kg – Größe L.

Zertifizierung: EN 17092-4-2020, Klasse A

Material:

Obermaterial: 100% Polyester,

Herausnehmbares Futter: 100% Polyester,

Futter: 100% Polyester/PU-Membran.

Größen: S,M,L,XL,XXL,3XL,4XL /

30,32,34,36,38,40,42

Preis: 199,90



●●HE3741G



●●HE3741N



## Adventure Jacke

Material: Hochdichtes Polyester mit 2,5mm, Verstärkungen aus Polyester Oxford 300x300, elastisches Gewebe an den Achseln, Neoprenpolsterung am Kragen, Lycra auf der Innenseite der Armbündchen.

Dreifach Verschluss, Membrane, Reißverschluss und Klett Protektoren: An Schultern und Ellbogen Level 2. Tasche für Rückenschutz vorhanden, Protektor nicht im Lieferumfang.

Innenmaterial: Mikropunkt-Polyesterfutter.

Isolierung: Thermal Lining Futter herausnehmbar

Membrane: Wind- und Wasserdichte und atmungsaktive Aquashield-Membran herausnehmbar

Belüftung: Zwei obere Lüftungsöffnungen zum Aufklappen der Jacke, Befestigung per Magnet. Sowie zwei hintere Reißverschluss Öffnungen. Sichtbarkeit: Reflektierende Bereiche am Oberarm, Rücken und Kragen.

Taschen: Vier Taschen auf der Vorderseite und eine Cargo-Tasche hinten. Zwei Innentaschen. Eine Reißverschlussstasche direkt unter der Verschlussleiste innen. Verstellmöglichkeiten: Reißverschluss am Unterarm, Druckknöpfe zum Einstellen von Handgelenk und Armen, Memory-Mikroanpassung am Kragen und verstellbare Taille. Der Kragen kann mit einer Schlaufe seitlich befestigt werden.

Sonstiges: YKK-Reißverschlüsse

Am Rücken ist ein Reißverschluss um Jacke und Hose miteinander zu verbinden.

Gewicht: 2,5 kg – Größe L. Zertifizierung: EN 17092-4-2020, Klasse A.

Material:

Obermaterial: 100% Polyamid,

Futter: 100% Polyester,

Herausnehmbares Futter: 100% Polyester/PU-Membran.

Größen: S,M,L,XL,XXL,3XL,4XL

Preis: 244,90

### Rückenprotektor

Rückenprotektor (EN 1621-2) Level 2,

Material: 100% PU

Preis: 24,90 ●●HE6393R +Jackengröße



# hebo



●●HE4740G



●●HE4740N

## Hebo Kronos Air Jacke

Material: Hochdichtes Polyester mit 600D und Polyester Mesh 600D. Neoprenpolsterung am Kragen, Lycra auf der Innenseite der Armbündchen.

Protektoren: An Schultern und Ellbogen Level 1. Tasche für Rückenschutz vorhanden, Protektor nicht im Lieferumfang.

Innenmaterial: Mikropunkt-Polyesterfutter.

Membrane: Wasserdichte und atmungsaktive Membrane herausnehmbar

Sichtbarkeit: Reflektierende Arme, Brust und Rücken.

Taschen: 2 Taschen auf der Vorderseite, auch mit Handschuhen leicht zu öffnen.

Verstellmöglichkeiten: Taille, Oberarm und Bündchen,

Memory-Mikroanpassung am Kragen.

Sonstiges: YKK-Reißverschluss

Zertifizierung: EN 17092-4-2020.

Material:

Obermaterial: 100% Polyamid,

Futter: 100% Polyester,

Herausnehmbare Membrane: 100% PU-Membran.

Größen: S,M,L,XL,XXL

Preis: 109,90

●●HE6301XS



### Rückenprotektor

Rückenprotektor (EN 1621-2) Level 1,

Material: 100% PU

Preis: 24,90



●●HE4753G

## Hebo City Urban Jacke

Material: Hochdichtes Polyester, Neoprenpolsterung am Kragen, Lycra auf der Innenseite der Armbündchen.  
 Protektoren: An Schultern und Ellbogen Level 2.  
 Tasche für Rückenschutz vorhanden, Protektor nicht im Lieferumfang.  
 Innenmaterial: Mikropunkt-Polyesterfutter.  
 Isolierung: Thermal Lining Futter herausnehmbar  
 Membrane: Wasserdichte und atmungsaktive Membran herausnehmbar  
 Taschen: 7 Taschen auf der Vorderseite und eine Innen-Tasche.  
 Verstellmöglichkeiten: Arme, Taille und am Bund  
 Zertifizierung: EN 17092-4-2020

Material:  
 Obermaterial: 100% Polyamid,  
 Futter: 100% Polyester,  
 Herausnehmbares Futter:  
 100% Polyester/PU-Membran.

Größen: S,M,L,XL,XXL

Preis: 149,90



●●HE4751N



●●HE6301XS

## Rückenprotektor

Rückenprotektor (EN 1621-2) Level 1,  
 Material: 100% PU

Preis: 24,90

## Cross Over Jacke

Top Enduro Jacke, die keine Wünsche offen lässt. Der Einsatzbereich reicht vom Endurorennen bis zur Rally. Die Jacke ist aus abriebfestem und strapazierfähigem Polyester 600d hergestellt. Ein Belüftungssystem mit zwei Reißverschlüssen auf der Rückseite sorgt für eine gute Ventilation. Die Ärmel sind per Reißverschluss abnehmbar. Innenliegende Kordel im Taillenbereich zur Größenanpassung. Doppelt abgedeckter Frontreißverschluss. Der Kragen ist mit weichem Fleece besetzt und mit Klett zu schließen. Die Armبündchen sind per Knopf zu schließen. Am Rücken ist noch eine Tasche für den Trinkrucksack, auf der Vorderseite gibt es zwei Schlauchdurchführungen.

Taschen: 4 vorn, 1 innen, 1 große auf der Rückseite.  
 Material: 100% Nylon Innenfutter: 100% Polyester

Größen: S,M,L,XL,XXL

Preis: 144,90



●●HE4145N



## Weste Hebo

Idealer Begleiter für kühlere Tage. Die Weste ist winddicht, somit kühlt der Körper nicht aus, bietet aber die volle Bewegungsfreiheit für die Arme. Durch das spezielle Material ist sie sehr leicht und hat auch ein sehr kleines Packmaß. Auf den Seiten sind Lyra Einsätze für max. Beweglichkeit. Seitliche Taschen mit Reißverschluss.

Material: 80% Polyester, 20% Elasthan

Größen: S,M,L,XL,XXL

Preis: 49,90



●●HE4354N



●●HE4354R



# Enduro Stiefel



Die Kombination aus Kunststoff-Protektoren und Leder ergibt einen leichten Stiefel mit gutem Schutz und hohem Tragekomfort. Der Stiefel eignet sich besonders für das Enduro- oder leichtes MX-Fahren.

**Material:** Hochwertiges 1,6mm starkes Microfiber

**Protektion:** TPU-Verstärkung am Schienbein, thermoformbare Nylonverstärkung an Knöchel, Schaltverstärkung, Wade und Ferse.

**Flexible Zonen** an Spann und Ferse.

**Innenseite:** Hoch atmungsaktives 3D-Gewebe und herausnehmbare EVA-Innensohle.

**Sohle** verklebt, mit hochgezogener Spitze.

**Weiche Abdichtung** oben.

**Hitzebeständiger Wadenschutz.**

**Auswechselbare Kunststoff-Schnallen.**

**Zertifizierung:** EN 13634-2017.

**Größen:** 38,39,40,41,42,43,44,45,46,47,48

**Preis:** 189,90

Weiche Schaftabdichtung

Breiter Klettverschluss

Protektor

Material 1,6mm Microfiber

Kunststoff-schnallen

Micro Adjuster

Flexible Zonen

Fersen Protektor

EVA Innensohle

Verstärkte Innenseite

Flexible Zonen

Schaltverstärkung

Zehenbereich verstärkt

Geklebte Sohle



●●HT1504R



●●HT1504G



# Technical 3.0 Micro Junior

**Material:** Microfiber

**Flexible Zonen** an Spann und Ferse

**Aluminiumschnallen** verstell- und auswechselbar.

**Einstellband** gegen Verstellen fixiert.

**Schienbeinprotektor** und Fersenverstärkung.

**Weiche Abdichtung** am Schaft.

**Hitzebeständiger Wadenschutz.**

**Einlegesohle** herausnehmbar

**Größen:** 30,32,34,36

**Preis:** 179,90

Weiche Schaftabdichtung

Breiter Klettverschluss

Protektor

Luft Auslass

1,6mm Leder

Verstärkte Innenseite 1,6mm Leder

●●HT2007N

Flexible Zonen

Aluschnallen

Micro Adjuster

Flexible Zonen

Fersen Protektor

EVA Innensohle

Material Microfiber 1,6mm

Zehenbereich verstärkt

Zweifach genäht



Im Lieferumfang Stiefel auch für MX/Enduro einsetzbar



## Track WP Lederstiefel

Die Kombination aus Kunststoff-Protektoren und Leder ergibt einen leichten Stiefel mit gutem Schutz und hohem Tragekomfort. Der Stiefel eignet sich besonders für das Tourenfahren oder leichten Geländeeinsatz.

Material: Hochwertiges Naturleder „Crazy Horse“ mit einer Dicke von 1,8/2 mm

Membrane: Wasserdichte Membran, WR-zertifiziert.

Protektion: TPU-Verstärkung am Schienbein, thermoformbare Nylonverstärkung an Knöchel, Schaltverstärkung und Ferse.

Flexible Zonen an Spann und Ferse.

Innenseite: Hoch atmungsaktives 3D-Gewebe und herausnehmbare EVA-Innensohle.

Sohle: Spezielle Vibram®-Sohle für Enduro-/Dual-Sport-Motorräder.

Weiche Abdichtung oben.

Hitzebeständiger Wadenschutz.

Auswechselbare Aluminium-Schnallen.

Sonstiges: Für besseren Komfort, ist die Haltung leicht nach vorn vorgekippt.

Reflektoren: Stiefelrückseite (Ferse)

Zertifizierung: EN 13634-2017.

Größen:

38,39,40,41,42,43,44,45,46,47,48

Preis: 274,90

●●HT1901NT



Weiche Schaftabdichtung

Luft Auslass

Verstärkte Innenseite 1,6mm Leder

Flexible Zonen

Schalt Verstärkung

Breiter Klett Verschluss

Protektor

1,6mm Leder

Alu Schnallen

Micro Adjuster

Flexible Zonen

Fersen Stabilisator

Material Leder 2,0mm

EVA Innensohle

Spezielle Vibram®-Sohle

## Track WP Short Lederstiefel

Die Kombination aus Kunststoff-Protektoren und Leder ergibt einen leichten kurzen Stiefel mit gutem Schutz und hohem Tragekomfort. Der Stiefel eignet sich besonders für das Tourenfahren oder leichten Geländeeinsatz.

Material: Hochwertiges Naturleder „Crazy Horse“ mit einer Dicke von 1,8/2 mm

Membrane: Wasserdichte Membran, WR-zertifiziert.

Protektion: Thermoformbare Nylonverstärkung an Knöchel, Schaltverstärkung und Ferse.

Flexible Zonen an Spann und Ferse.

Innenseite: Hoch atmungsaktives 3D-Gewebe und herausnehmbare EVA-Innensohle.

Sohle: Spezielle Vibram®-Sohle für Enduro-/Dual-Sport-Motorräder.

Weiche Abdichtung oben, mit breitem Klett.

Hitzebeständiger Wadenschutz.

Auswechselbare Aluminium-Schnallen.

Sonstiges: Für besseren Komfort, ist die Haltung leicht nach vorn vorgekippt.

Zertifizierung: EN 13634-2017.

Größen: 38,39,40,41,42,43,44,45,46,47,48

Preis: 214,90

●●HT1902NT

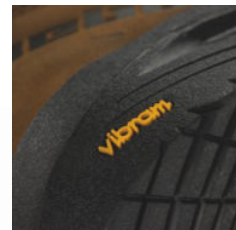

## Regen Jacke

An der Vorderseite ist ein durchgängiger wasserdichter Reißverschluss. An den Armbündchen, Kragen und an der Taille gibt es einen Klettverschluss. Reflektierende Logos Brust, Rücken und Ärmel. Alle Nähte sind verschweißt.  
Material: 100% Polyester

Größen: S,M,L,XL,XXL

Preis: 69,90

●●HE5721



## Regen Hose

Die Hose hat oben und unten einen Gummizug. Am Bein Ende ist ein Reißverschluss angebracht, damit die Hose leichter aus- und angezogen werden kann, ohne die Stiefel auszuziehen. Reflektierende Logos.  
Material: 100% Polyester

Größen:

S,M,L,XL,XXL

30,32,34,36,38

Preis: 54,90

●●HE5731



**Die Besonderheit der HEBO Regenbekleidung ist das Material. Es ist ein Gewebe das mit Gummi beschichtet ist. Somit ist es sehr stabil, jedoch immer noch dehnbar. Es verhindert ein Zerreißen. Für die absolute Wasserdichtheit werden alle Nähte verschweißt.**

## Regen Jacke Transparent

Transparente Regenjacke aus leichtem und wasserdichten Nylonmaterial. Frontreißverschluss mit einer Klettleiste abgedeckt. Armübchen, Kragen und Bund sind elastisch und mit weichem Fleece eingefasst. Auf der Rückseite ist das Material überlappend gearbeitet, dies dient zur Belüftung.  
Material: 100% Polyester

Größen: S,M,L,XL,XXL

Preis: 34,90



●●HE5719



## Hebo Gesichtsmaske

Gesichtsmaske aus 92% Polyester und 8% Elasthan. Das Material filtert bis zu 91,81% der Schwebstoffe aus, die Luftdurchlässigkeit liegt bei 40,6%. Waschbar, kein Medizinprodukt.

Preis: 4,90

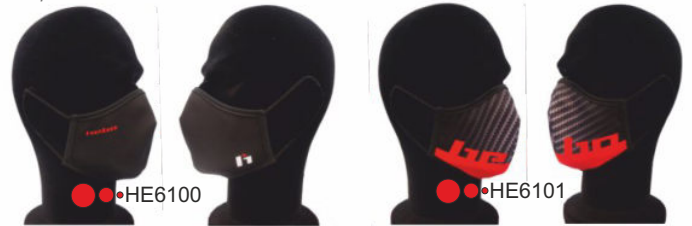

●●HE6100

●●HE6101

## Galfer Gesichtsmaske

Waschbare Gesichtsmaske aus 92% Polyester und 8% Elasthan. Wiederverwendbare Schutzmaske. Die Maske wird einer Prüfung gemäß der Norm UNE-EN 13274 unterzogen.

Aerosolfiltrationseffizienz: > 96%.

Partikelfiltrationseffizienz: > 93%

Waschbar, kein Medizinprodukt.

Größen: M+L Preis: 4,90

●●95996C



## Socke

Das Material ist eine Mischung aus 68% Polyamid, 28% Baumwolle und 4% Lycra. Dies bietet einen hervorragenden Kompromiss zwischen Tragekomfort und Haltbarkeit. Stark beanspruchte Stellen sind verstärkt.

Größen:

M=39-42 / L=43-46

Preis: 23,50

●●HE6403



## Waterproof Socke

Durch eine Membrane wird diese Socke wasserdicht. Merino Wolle sorgt für angenehmen Tragekomfort. Die Membrane in der Mittellage ist wasserdicht und atmungsaktiv. Die Aussenschicht aus strapazierfähigem Nylon.

Material:

Aussen: 98% Nylon / 2% Elastan

Membrane: 100% Polyurethan

Innen: 45% Merino / 45% Acryl / 10% Elastan

Größen: M=39-42 / L=43-46

Preis: 44,90

●●HE6404



## Neopren Socke *delay*

Die Socke für kalte und nasse Tage.

Das Neopren ist sehr weich, und daher angenehm zu Tragen. Die Körperwärme wird vom Neopren gespeichert, und sorgt somit für warme Füße, sogar wenn das Neopren nass ist.

Größen: S=37-39 M=40-42 L=43-44 XL=45-46

Material: 100% Polyester

Preis: 34,50

●●D06200



Polo mit Brustdruck.  
Material: 100% Baumwolle  
Größen: S,M,L,XL,XXL  
Preis: 32,90

## T-Shirt Paddock

T-Shirt mit Brustdruck.  
Material: 100% Baumwolle  
Größen: S,M,L,XL,XXL  
Preis: 30,50



●●HM5820A



●●HM5821A



## Short Paddock

Short mit kleinem Hebo Logo auf der Tasche.  
Taschen: Links mit Klett aufgesetzt. Rechts mit Reißverschluss und eine auf der Rückseite  
Material: 100% Baumwolle

Größen: S,M,L,XL,XXL /  
30,32,34,36,38  
Preis: 57,90

●●HM5831A



**Personalisierbar alle Info's Seite 33/34**

## Hose Paddock

Hose mit kleinem Hebo Logo auf der Tasche.  
Taschen: Links mit Klett aufgesetzt. Rechts mit Reißverschluss und zwei auf der Rückseite.  
Material: 100% Baumwolle

Größen: S,M,L,XL,XXL /  
30,32,34,36,38  
Preis: 77,50

**Personalisierbar alle Info's Seite 33/34**



●●HM5830A

## Weste Paddock

Bodywarmer mit kleinem Brustlogo und Steppoptik. Warm gefüttert. Reißverschluss mit Komfortabschluss.  
Zwei seitliche Taschen.  
Material: 100% Polyester

Größen: S,M,L,XL,XXL  
Preis: 87,50



●●HM5842A

**Personalisierbar alle Info's Seite 33/34**

## Softshell Jacke Paddock

Leichte Softshell Jacke mit Kapuze, wasserabweisend. Die Kapuze ist einstellbar. Stretch-Leichtgewebetechnologie Schnellrocknend und superweicher Griff. Kleines Logo auf der Brust. Leicht gefüttert. Reißverschluss mit Komfortabschluss. Zwei seitliche Taschen. Material: 100% Polyester

Größen: S,M,L,XL,XXL

Preis: 77,50

●●HM5840A

# hebo



## Jacke Paddock

Jacke mit kleinem Brustlogo, warm gefüttert. Zwei seitliche Reißverschlusstaschen. Front Reißverschluss mit Komfortabschluss. Material: 100% Polyester

Größen: S,M,L,XL,XXL

Preis: 134,90

●●HM5841A



**Personalisierbar alle  
Info´s Seite 33/34**

## Hebo Team Jacke

Material: Dreilagiges Stretchgewebe aus Nylon/Elasthan und PU.  
Membrane: Wasserdichte Membran 1000 mm  
Wassersäule / Atmungsaktivität 8000 g/m²/h.  
Nähte: Verscheißt  
Taschen: Zweimal seitlich und eine Brusttasche  
Ärmel: Verstellbare Bündchen  
Kapuze: Abnehmbar, im Inneren versteckt.  
Einstellbar mit einer Kordel  
Reißverschluss: YKK  
Gewicht: 300gr  
Material: 100% Polyester

Größen: S,M,L,XL,XXL

Preis: 139,90



●●HE4153R

●●HE4153A

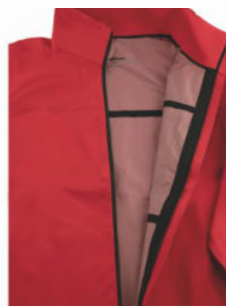

## T-Shirt

T-Shirt mit Brust- und Rückendruck.  
Material: 100% Baumwolle

Größen: S,M,L,XL,XXL  
Preis: 18,90



●●HM5504A



●●HM5504G

## Sweatshirt

Sweatshirt mit Brust- und Rückendruck.  
Material: 100% Baumwolle

Größen: S,M,L,XL,XXL  
Preis: 37,90

●●HM5522G



●●HM5522A



## Full Zip Sweatshirt

Sweatshirt in Grau mit durchgehendem Reißverschluss, zwei Reißverschlusstaschen und Brustdruck.  
Material: 100% Baumwolle

Größen: XS,S,M,L,XL,XXL  
Preis: 47,90

●●HM5523



## Hebo Cap

Material: 60% Baumwolle, 40% Polyester

Größe: Universal  
Preis: 24,50

●●HM6001



## Hebo Schlüsselanhänger

Preis: 4,50

●●HM2120



## Spyder Gürteltasche

Die SPYDER ist eine Gürteltasche „light“. Geeignet für die Mitnahme des Nötigsten. Mehrere Aufbewahrungstaschen und ein super weiches und luftdurchlässiges Mesh bieten perfekten Tragekomfort. Der Klickverschluss bietet optimalen Halt.  
Material: 100% Polyester

Preis: 34,50

●●HB8100



## Race Gürteltasche

Die Race hat mehrere Aufbewahrungstaschen und ist aus einer hochfesten Polyesterfaser hergestellt. Ein großes Hauptfach zum Aufklappen, sowie zwei kleinere seitliche Taschen. Im Hauptfach sind Gummibänder um z.B. Werkzeug zu fixieren. Es ist auch zusätzlich eine transparente Kartentasche angebracht. Ein super weiches und luftdurchlässiges Mesh bietet perfekten Tragekomfort. Die Tasche wird mit einem Klett geschlossen, zusätzlich ist ein Gürtel mit Klickverschluss angebracht. An der Vorderseite des Klettverschlusses ist eine kleine Reißverschluss-Tasche angebracht. Auf der Innenseite des Gürtels ist ein Beschriftungsfeld für den Namen angebracht. Größe: 26x17x10. Material: 100% Polyester

Preis: 42,50



●●●HE8104



## 6 Days Gürteltasche

Die 6-Days hat mehrere Aufbewahrungstaschen und ist aus einer hochfesten Polyesterfaser hergestellt. Ein großes Hauptfach zum Aufklappen, sowie zwei seitliche Taschen. Hauptfach kann weiter ausgeklappt werden, dies ist für Werkzeug vorgesehen. Kleine Einschübe für jedes einzelne Werkzeug sorgen für Ordnung und einen schnellen Zugriff. Es ist auch zusätzlich eine transparente Kartentasche angebracht. Die linke Seitentasche ist für eine Trinkflasche vorgesehen. Die rechte bietet Platz für Kleinteile. Ein super weiches und luftdurchlässiges Mesh bietet perfekten Tragekomfort. Die Tasche wird mit einem Klett geschlossen, zusätzlich ist ein Gürtel mit Klickverschluss angebracht. An der Vorderseite des Klettverschlusses ist eine kleine Reißverschluss-Tasche angebracht. Auf der Innenseite des Gürtels ist ein Beschriftungsfeld für den Namen angebracht. Größe: 26x17x10. Material: 100% Polyester

Preis: 45,90



●●●HE8103



## Stiefeltasche

Tasche zum Transport der verschmutzten Stiefel. Größe Öffnung und seitliche Belüftungseinsätze. Von Hand waschbar.

Ausgestattet mit einem praktischen Tragegriff

Stabiler Boden. Material: 100% Polyester

Preis: 24,90



●●●HE8132



## Kotflügeltasche

Zweistöckige Kotflügeltasche.

Unten: 210x160x40

Im Fach ist ein Riemen zum Befestigen des Inhalts.

Oben: 200x140x30

Im Fach ist zusätzlich ein kleines Einschubfach.

Inklusive Schrauben zur Befestigung.

Gitter 100% Polyester, 100% Nylon

Preis: 29,90

●●●HE8122



## Rucksack Hydro

Der Hydro ist ein leichter Rucksack, mit perfekter Passform und Einstellmöglichkeiten. Das Material ist aus einer hochfesten Polyesterfaser hergestellt. Der Hydro ist mit X-Trägern ausgestattet, die über einen zentralen Verschluss verbunden sind. Dieser ist schnell und einfach zu bedienen, auch mit Handschuhen. Es gibt ein Hauptfach für die Trinkblase, auf diesem ist eine zusätzliche Tasche aufgesetzt. Diese kann aufgeklappt werden. Darin befinden sich dann auch Einschubfächer z.B. für Werkzeug. Im Lieferumfang ist eine hochwertige Trinkblase mit 1,5 Litern enthalten. Der Trinkschlauch wird über Schlaufen am Träger gehalten.

Material: Gitter 100% Polyester, 100% Nylon

Preis: 55,90



●●HE8174

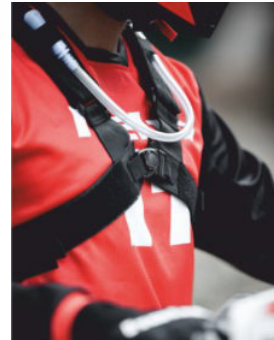
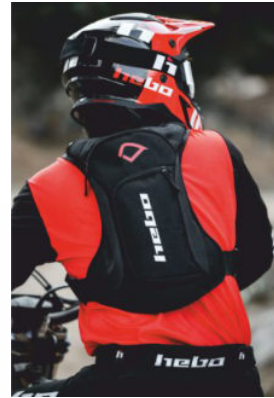

## Einsatz Trinkrucksack

Trinkblase inkl. Schlauch und verschließbarem Mundstück. Beides für die Reinigung abnehmbar. Fassungsvermögen: 1,5 Liter

Preis: 19,90



●●HE8175

## Rucksack Urban

Rucksack für den Alltag. Ob zur Arbeit, Einkaufen oder der kurze Ausflug in die Stadt. 5 Fächer: Vorn, Mitte und hinten sowie zwei auf den Seiten. Bis auf ein seitliches alle mit Reißverschluss. Das seitliche ist mit einem Elastikband versehen für ein Flasche oder größere Gegenstände. Die Rückenauflage ist gepolstert und atmungsaktiv. Einstellbare Gurte mit Sicherheitsverschluss. Leuchtstreifen auf der Vorderseite.

Material: 100% Nylon, Gitter 100% Polyester

Preis: 39,90



●●HM2081

## Ventil Trinkrucksack

Ersatzmundstück für Hebo Trinkrucksack.

Preis: 13,90



●●HE8176

## Rucksack Explorer

Einer für alles. Ob zur Arbeit, Einkaufen oder den kurzen Ausflug. 5 Fächer: 3x vorn, Mitte und das große Hauptfach. In den Fächern befinden sich noch Taschen oder Organizer damit alles seinen Platz bekommt und wieder gefunden wird. Die Rückenauflage ist gepolstert und atmungsaktiv. Breite einstellbare Träger mit Sicherheitsverschluss, sowie Brust und Bauchgurt. Auf beiden Seiten ist noch ein Handgriff angebracht. Alle Reißverschlüsse haben ein kurzes Band zum einfachen Finden der Öffner. Die beiden Hauptfächer werden noch über Bänder mit Schnellverschluss gesichert.

Material: 100% Nylon, Gitter 100% Polyester

Preis: 49,90

●●HE8105



## Safety Jacket Racing

Diese Jacke bietet einen umfassenden Schutz. Der Vorteil: Bei einem Sturz können sich die Protektoren nicht so leicht verschieben. Sämtliche Protektoren sind auf das Netz aufgenäht. Mit Ausnahme des Schlüsselbeinprotektors, dieser ist mit zwei Schrauben abnehmbar. Sehr grobmaschiges Netz für gute Luftzirkulation. Die Hartschalenprotektoren sind mit einem Schaumstoff unterlegt. Der Rückenprotektor ist im Schuppen-Design. Der Nierengurt ist schon integriert. Zahlreiche Einstellbänder sorgen dafür, dass sich die Jacke optimal anpassen lässt. Auf der Vorderseite ist die Jacke mit einem Reißverschluss zu öffnen.

Material:  
40% Polypropylene  
30% Nylon  
15% Polyethylene  
9% Polyester  
6% Andere

Größe: S,M,L,XL,XXL

Preis: 99,90

**Hammer  
Preis**



●●●R6350

## Defender Protektor Jacke

Die Jacke mit Brust-, Rückenprotektor, Schulter und Ellbogen bietet einen optimalen Tragekomfort und Schutz. Das Trägermaterial besteht aus 100% atmungsaktivem Polyester mit einer 4 Wege-Stretcheigenschaft. Der seitlich durchgängige Reißverschluss ermöglicht einen kompletten Brustschutz und ein einfaches An- und Ausziehen. Der Silikoneinsatz am Bund bietet hervorragenden Halt.

Extrem leicht mit besonders atmungsaktivem Material  
- CE geprüfte Level1 Protektoren: Schulter und Ellbogen EN 1621-1 / Rücken EN 1621-2 / Brust EN 1621-3.  
- Durchgehende, flexible Rückenplatte  
- Protektoren herausnehmbar

Material:  
56% Polyurethan  
18% Polypropylen  
19% Polyethylen  
7% Polyester

Größen:  
S(XS/S)  
M(M/L)  
XL(XL/XXL)  
Preis: 149,90



●●●HE6350

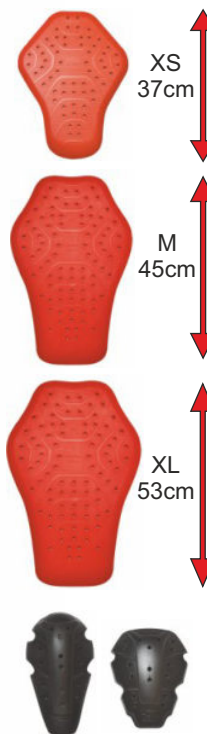

## Defender Protektor Jacke mit Nierengurt

Die Jacke mit Brust-, Rückenprotektor, Schulter und Ellbogen bietet einen optimalen Tragekomfort und Schutz. Das Trägermaterial besteht aus 100% atmungsaktivem Polyester mit einer 4 Wege-Stretcheigenschaft. Der angebrachte Nierengurt verbessert den Halt und bietet einen zusätzlichen Schutz und Stabilität für die Wirbelsäule. Der seitlich durchgängige Reißverschluss ermöglicht einen kompletten Brustschutz und ein einfaches An- und Ausziehen. Der Silikoneinsatz am Bund bietet hervorragenden Halt.

Extrem leicht mit besonders atmungsaktivem Material  
- CE geprüfte Level1 Protektoren: Schulter und Ellbogen EN 1621-1 / Rücken EN 1621-2 / Brust EN 1621-3.  
- Durchgehende, flexible Rückenplatte  
- Protektoren herausnehmbar

Material:  
56% Polyurethan  
18% Polypropylen  
18% Polyethylen  
8% Polyester

Größen:  
S(XS/S)  
M(M/L)  
XL(XL/XXL)  
Preis: 162,90



●●●HE6351

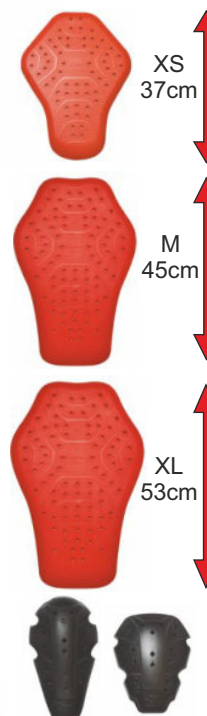

# hebo

## Defender Protektor Weste Race

Die ärmellose Weste mit Rückenprotektor bietet optimalen Tragekomfort und Schutz. Das Trägermaterial besteht aus 100% atmungsaktivem Polyester mit einer 4 Wege-Stretcheigenschaft. Am Rücken ist ein herausnehmbarer Protektor, welcher nach EN1621-2 Level 1 homologiert ist. Der Silikoneinsatz am Bund bietet hervorragenden Halt.  
 Material: 54% Polyurethan, 20% Polypropylen, 19% Polyethylen, 7% Polyester

Größen:  
 S(XS/S)  
 M(M/L)  
 XL(XL/XXL)  
 Preis: 94,50



●●HE6384

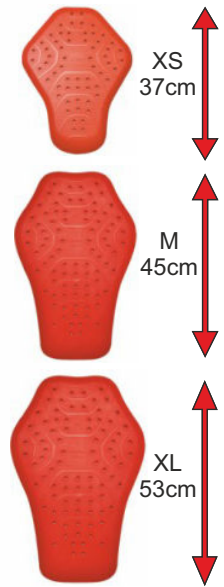

## Defender Protektor Weste

Die ärmellose Weste mit Brust- und Rückenprotektor bietet optimalen Tragekomfort und Schutz. Das Trägermaterial besteht aus 100% atmungsaktivem Polyester mit einer 4 Wege-Stretcheigenschaft. Auf der Vorderseite ist ein leichter, herausnehmbarer Protektor eingearbeitet, welcher nach EN1621-3 Level1 homologiert ist. Der seitlich durchgängige Reißverschluss ermöglicht einen kompletten Brustschutz und ein einfaches An- und Ausziehen. Am Rücken ist ein herausnehmbarer Protektor, welcher nach EN1621-2 Level 1 homologiert wurde. Der Silikoneinsatz am Bund bietet hervorragenden Halt.  
 Material: 54% Polyurethan, 20% Polypropylen, 19% Polyethylen, 7% Polyester

Größen:  
 S(XS/S)  
 M(M/L)  
 XL(XL/XXL)  
 Preis: 99,90



●●HE6383

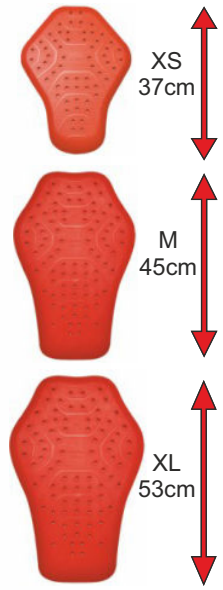

## Brustschutz C84 Defender

Der C84 kann mit Neck Brace getragen werden. Belüftungsöffnungen und die ergonomische Form garantieren einen hohen Tragekomfort. Der Brustpanzer kann über und unter dem Shirt bzw. der Jacke sowie mit und ohne Neck Brace getragen werden.

# CIRCUIT EQUIPMENT

Eigenschaften

- Kompatibel mit Neck Brace
- Verstellbarer Hüft- und Schulterbereich
- Einfach zu bedienender Verschluss
- Atmungsaktiv und extrem gut belüftet
- Ultraleichtes und minimalistisches Design
- Flexibler und ergonomisch vorgeformter Frontprotektor
- Verstellbare Schultergurte mit Klettverschluss-System

Größe: Universal

Preis: 134,90



●●PR022-001



●●PR022-002



## Defender Protektor Jacke Junior

**hebo**

Die Jacke mit Brust-, Rückenprotektor, Schulter und Ellbogen bietet einen optimalen Tragekomfort und Schutz. Das Trägermaterial besteht aus 100% atmungsaktivem Polyester mit einer 4 Wege-Stretcheigenschaft. Der seitlich durchgängige Reißverschluss ermöglicht einen kompletten Brustschutz und ein einfaches An- und Ausziehen. Der Silikoneinsatz am Bund bietet hervorragenden Halt.

Extrem leicht mit besonders atmungsaktivem Material  
 - CE geprüfte Level1 Protektoren: Schulter und Ellbogen  
 EN 1621-1 / Rücken EN 1621-2 / Brust EN 1621-3.  
 - Durchgehende, flexible Rückenplatte  
 - Protektoren herausnehmbar

Material:  
 56% Polyurethan  
 18% Polypropylen  
 19% Polyethylen  
 7% Polyester

Größen:  
 XS(XS/S)  
 M(M/L)  
 XL(XL/XXL)  
 Preis: 99,90



**Junior**



●●HE6339

## Defender Protektor Weste Junior

Die ärmellose Weste mit Brust und Rückenprotektor bietet optimalen Tragekomfort und Schutz. Das Trägermaterial besteht aus 100% atmungsaktivem Polyester mit einer 4 Wege-Stretcheigenschaft. Auf der Vorderseite ist ein leichter, herausnehmbarer Protektor eingearbeitet, welcher nach EN1621-3 Level1 homologiert ist. Der seitlich durchgängige Reißverschluss ermöglicht einen kompletten Brustschutz und ein einfaches An- und Ausziehen. Am Rücken ist ein herausnehmbarer Protektor, welcher nach EN1621-2 Level 1 homologiert wurde. Der Silikoneinsatz am Bund bietet hervorragenden Halt.

Größen:  
 XS(XS/S)  
 M(M/L)  
 XL(XL/XXL)  
 Preis: 79,90

**Junior**



●●HE6385



## Defender Soft Knie Schutz Erw. und Kid

Bei diesem Knieschutz wird versucht, einen optimalen Kompromiss zwischen Komfort und Schutz zu finden. Der Defender eignet sich für alle, die einen hohen Komfort bevorzugen. Der Schützer wird wie eine Stulpe angezogen. Das Trägermaterial besteht aus 100% atmungsaktivem Polyester mit einer 4 Wege-Stretcheigenschaft. Der eigentliche Protektor ist aus einem speziellen Protektorenmaterial hergestellt, welches sich beim Schlag verhärtet, davor aber weich und angenehm zu tragen ist. EN 1621-1 Level 1. Silikoneinsätze am Bund bieten hervorragenden Halt und verhindern ein Rutschen. Es gibt den Defender mit drei unterschiedlichen Protektorenlängen: Junior mit ca. 17cm, kurz mit ca.23 cm und lang mit ca.30 cm. Homologiert CE1621-1Level 1.

Material: 30% Polyurethan, 70% Polyester

Größen: Junior XS(XS-S)/M(M-L)

Größen: Erw. XS(XS-S)/M(M-L)/X<sup>1</sup> (XL-XXL)

Preis Junior: 39,90

Preis kurz: 59,90

Preis lang: 64,90



●●HE6344  
Junior



●●HE6352  
Kurz



●●HE6348  
Lang

## Defender Knie Polster

Softknieenschutz. Hier steht der Tragekomfort an erster Stelle. Der Schützer wird wie eine Stulpe angezogen. Das Trägermaterial besteht aus 100% atmungsaktivem Polyester mit einer 4-Wege Stretcheigenschaft. Das Polster PU form ist aus einem speziellen Protektorenmaterial hergestellt, welches sich beim Schlag verhärtet, davor aber weich und angenehm zu tragen ist. Luftlöcher sorgen für eine gute Ventilation. Silikon-Einsätze am Bund bieten hervorragenden Halt und verhindern ein Rutschen.

Material: 25% Polyurethan / 75% Polyester

Solange Vorrat reicht

Größen:

XS(XS-S)/M(M-L)/XL(XL-XXL)

Preis: 52,90



●●● HB6301



## Defender Ellbogen Schutz

Bei diesem Ellbogen Schutz wird versucht, einen optimalen Kompromiss zwischen Komfort und Schutz zu finden. Der Schützer wird wie eine Stulpe angezogen. Das Trägermaterial besteht aus 100% atmungsaktivem Polyester mit einer 4-Wege Stretcheigenschaft. Der eigentliche Protektor ist aus einem speziellen Protektorenmaterial hergestellt, welches sich beim Schlag verhärtet, davor aber weich und angenehm zu tragen ist. Dieser kann auch herausgenommen werden. Silikon Einsätze am Bund bieten hervorragenden Halt und verhindern ein Rutschen. Homologiert CE1621-1Level 1.

Material: 30% Polyurethan / 70% Polyester

Größen: XS(XS-S)/M(M-L)/XL(XL-XXL)

Preis: 49,90



●●● HE6349



## Defender Schienbein Protektor

Die Hebo Schienbeinschützer wurden von Bike Trial Weltmeister Abel Mustieles entwickelt. Die Schützer sind durch ihr elastisches Material sehr angenehm zu tragen und bieten einen guten Schutz entlang des Schienbeins. Für eine gute Belüftung ist der Schützer aus einem luftdurchlässigen Meshmaterial gefertigt. Der elastische Abschluss an der Ober- und Unterseite und die Schienbeinpolsterung ist mit einem Silikonstreifen versehen, um den Protektor in Position zu halten.

Material: 30% Polyurethan / 70% Polyester

Solange Vorrat reicht

Erw. Größen: XS(XS-S)/ M(M-L) /XL(XL-XXL)

Kid Größen: XS(XS-S)

Preis: Erw. 39,90

Kid, 34,90

●●● Erw. HB6004  
Kid HB6012



## Thermo Unterwäsche Erw. + Kinder

Die Thermo Unterwäsche wird aus synthetischen, elastischen und nahtlosen Stoffen hergestellt. Das Material ist strapazierfähig, wasch- und gebrauchsbeständig. Die Kompressionsbereiche sind in Schlüsselbereichen angeordnet, um die Körpertemperatur zu regulieren und die Ansammlung von Feuchtigkeit durch Schweiß auf der Haut so weit wie möglich zu reduzieren. Leicht komprimierendes Kleidungsstück, um die Muskelermüdung zu reduzieren.

Material: Polyester 85% · Elasthan 8% · Polyamid 7%

Größen:

Erw.: XS(XS-S)/M(M-L)/XL(XL-XXL)

Junior: 6-8 (S-M/116-128)/10-12 (L-XL/134-152)

Preise:

Shirt Erw. 34,50

Shirt Junior 34,50

Hose Erw. 24,90

Hose Junior 24,90

●●● HE6608N Erw.  
HE6610N Junior



## Zelt Hebo 3x3

Hochwertiges Schnellaufbauzelt aus Aluminium.  
Rahmen ist mit sehr stabilen Gelenken ausgestattet.  
Die Zeltplane ist wasserabweisend.  
Gesamtgewicht ca. 23 kg  
Inkl. Transporttasche mit Rollen, 1x Seitenwand mit Tür,  
3x Seitenwand geschlossen ohne Tür

Preis: 229,00

**hebo**



●●HM2065



## Inklusive Seitenwände und Tür

## Tankmatte

Die hochwertige Werkstattmatte in Profiqualität ist der perfekte Blickfang in jeder Werkstatt; hält strapaziösen Einsätzen im Außenbereich und häufigen Reinigungen stand.  
Beim Einsatz im Paddock bietet die Matte einen sauberen Arbeitsbereich rund um das Motorrad und schützt die Umwelt vor Verunreinigungen durch verschüttete Flüssigkeiten.  
Auch als Fußmatte für den Eingang geeignet. 200 x 100 cm

●●HM2073

Preis: 59,90



**DIE BIKE KOLLEKTION AUF  
DEN SEITEN 29 BIS 32 IST  
NUR LIEFERBAR, SOLANGE  
UNSER VORRAT REICHT.**

## Kernel Bike Helm

# hebo

Der KERNEL Bike Helm ist sowohl für die Straße als auch fürs Gelände geeignet. Er hat insgesamt 18 große Belüftungs- und Austrittsöffnungen. Zusätzliche Abdeckungen schützen den Träger im Falle eines Unfalls. Schnell trocknendes gepolstertes Futter, herausnehmbar und waschbar.

Helmschale: IN-MOLD Polycarbonate  
 Innenschale: EPS - Stoßdämpfendes Polystyrol  
 Gewicht: 320gr.  
 Belüftung: 18 Belüftungsöffnungen  
 Verschluss: Verstellbarer Klickverschluss

Fit-System: Drehknopf  
 Komfort: Schnell trocknendes Innenpolster, herausnehmbar und waschbar.  
 Zertifizierung: CE EN1078

Größen: XS-S 52-56cm / M-L 55-59cm / XL-XXL 58-62cm

Preis: 89,95



●●HB0602A



●●HB0603TI



## Origin Bike Helm

ORIGIN ist Dein Helm. Perfekt für Mountain & Bike Trial. Ultra leichtes und aggressives Design. In Verbindung mit seinem überlegenen Komfort durch die ultrapräzise Einstellung des fortschrittlichen BOA-System. Seine spezielle Belüftung und extra Schutz im Nackenbereich perfektionieren den Helm.

Helmschale: IN-MOLD Polycarbonate  
 Innenschale: EPS - Stoßdämpfendes Polystyrol  
 Gewicht: 370gr.  
 Belüftung: 18 Belüftungsöffnungen  
 Verschluss: Verstellbarer Klickverschluss

Fit-System: BOA-Schließsystem mit leicht zu bedienendem Drehknopf  
 Visier: Einstellbar, an drei Punkten befestigt  
 Komfort: Schnell trocknendes Innenpolster, herausnehmbar und waschbar.  
 Halter für Brillenband  
 Helmbeutel  
 Zertifizierung: CE EN1078 / CPSC

Größen: XS-S 52-56cm / M-L 55-59cm / XL-XXL 58-62cm

Preis: 139,95



●●HB0205V



●●HB0204N



●●HB0204B



●●HB0205A



●●HB0205TI



HBR0102



HBR0127



HBR0120



HBR0121



HBR0207+ Farbe

## Badlands Jersey Kurzarm

Das Badlands Jersey aus ultraleichtem Gewebe hat zwei große offene Taschen am Rücken sowie eine vertikale Reißverschluss tasche seitlich. Durchgehender Reißverschluss vorne und leichtes Gummiband mit Silikonapplikationen am Saum. Reflektierende Streifen sorgen für mehr Sichtbarkeit, atmungsaktive Seitenteile für die Belüftung. Material: 85% Polyamid, 15% Elasthan

Größen: S,M,L,XL,XXL

Preis: 89,95



●●●HB2300A

●●●HB2300G

## Traka Jersey Langarm

Dieses Jersey erfüllt perfekt die Erwartungen selbst anspruchsvollster Athleten: schnell trocknend, antibakteriell, reflektierende Details und Flatlock-Nähte, ein leichtes Gummiband mit Silikonapplikationen am Saum für zusätzlichen Komfort und Bequemlichkeit sowie atmungsaktive Mesh-Einsätze an den Seiten und im Nacken. Durchgehender Reißverschluss vorne, zwei große offene Taschen am Rücken sowie eine vertikale Reißverschluss tasche.

Material: 100% Polyester  
Größen: S,M,L,XL,XXL

Preis: 119,95



●●●HB2350A

●●●HB2350N

## Volts Jersey Kurzarm

Das Volts Jersey ist aus weichem, atmungsaktivem Gewebe für hohen Komfort. Es hat Flatlock-Nähte, einen durchgehenden Reißverschluss vorne, drei offene Taschen am Rücken sowie eine vertikale Sicherheitstasche mit Reißverschluss seitlich zum Aufbewahren von Wertsachen. Nahtlose, thermoverschweißte Ärmel, ein leichtes Gummiband am hinteren Saum für zusätzlichen Komfort und Bequemlichkeit. Reflektierende Details für mehr Sichtbarkeit. Material: 85% Polyamid, 15% Elasthan

Größen: S,M,L,XL,XXL

Preis: 129,95



●●●HB2401M

●●●HB2401A

## Traka Bib Short

Für den Einsatz sowohl auf der Straße als auch im Gelände. 4-Wege-Polyamid für perfekte Bewegungsfreiheit und optimalen Tragekomfort. Natürlich ist das Material atmungsaktiv und schnell trocknend. Die Träger mit Mesh-Einsatz sorgen jederzeit für optimalen Sitz. Kompressionsband an den Oberschenkeln verhindert ein Rutschen. Reflektierende Details für mehr Sicherheit. High end TM EVO Einsatz im Sitzbereich. Rillen im Einsatz sammeln Schweiß und leiten ihn ab. Material: 80% Polyamid, 20% Elasthan

Größen: S,M,L,XL,XXL/30,32,34,36,38

Preis: 109,95



●●●HB3253N

## Traka Bib Winter lang

Die lange Traka Winter ist aus hochelastischem 4-Wege-Polyamid für perfekte Bewegungsfreiheit und optimalen Tragekomfort. Natürlich ist das Material atmungsaktiv und schnell trocknend. Die Träger mit Mesh-Einsatz sorgen jederzeit für optimalen Sitz. Unten an den Beinen befinden sich Reißverschlüsse, die beim schnellen An- und Ausziehen helfen. Winddichte Einsätze an den Knien, reflektierende Details für mehr Sicherheit. High end TM EVO Einsatz im Sitzbereich. Rillen im Einsatz sammeln Schweiß und leiten ihn ab. Material: 80% Polyamid, 20% Elasthan

Größen: S,M,L,XL,XXL/30,32,34,36,38

Preis: 129,95



●●●HB3252N



## Volts Jersey Langarm

Das Volts Langarmshirt ist auch für Fahrten im Winter bestens geeignet. Weiches, atmungsaktives Gewebe bietet hohen Komfort. Ultraleichtes Mesh-Gewebe am Rücken. Drei Rückentaschen und eine seitliche Sicherheitstasche mit Reißverschluss zum Aufbewahren von Wertsachen. Durchgehender Reißverschluss vorne und Gummiband mit Silikonapplikationen am Saum. Reflektierende Details für bessere Sichtbarkeit. Material: 85% Polyamid, 15% Elasthan

Größen: S,M,L,XL,XXL

Preis: 129,95



●● HB2450K

●● HB2450N

## Sitka Jersey Kurzarm

Hoch atmungsaktives Shirt mit 4-Wege-Streicheigenschaft für ein Maximum an Elastizität, Tragekomfort, Luftzirkulation und ein angenehm trockenes Gefühl, auch wenn es verschwitzt ist. Mesh-Einsätze an den Seiten und den Ärmeln. Leicht tailliert, Flatlock-Nähte, der Kragen hat einen V-Ausschnitt. Material: 100% Polyester

Größen: S,M,L,XL,XXL

Preis: 49,95



●● HB2500K

●● HB2500A



## Tuscani Windproof Jacke / Weste

Die Tuscani Windproof Jacke wurde entwickelt, um dich bestmöglich vor Wind zu schützen. Ein Gummizug am Saum sorgt für optimalen Sitz. Elastische Bündchen verhindern das Hochrutschen der Ärmel. Rückenteil größtenteils aus Mesh-Gewebe. Eine vertikale Reißverschlusstasche am Rücken. Logos und Details aus reflektierendem Material bringen mehr Sicherheit.

Bei der Windproof Weste sorgen Gummizüge am Saum und an den Ärmelansätzen für optimalen Sitz. Mesh-Einsätze sind seitlich angebracht. Eine vertikale Reißverschlusstasche am Rücken. Logos und Details aus reflektierendem Material für bessere Sichtbarkeit. Material Jacke/Weste: 80% Polyamid, 20% Elasthan

Größen: S,M,L,XL,XXL

Preis Jacke: 139,95

Preis Weste: 99,95



●● HB4052N

●● HB4304N

## Defender Schienbein Protektor

Die Hebo Schienbeinschützer wurden von Bike Trial Weltmeister Abel Musties entwickelt. Die Schützer sind durch ihr elastisches Material sehr angenehm zu tragen und bieten einen guten Schutz entlang des Schienbeins. Für eine gute Belüftung ist der Schützer aus einem luftdurchlässigen Meshmaterial gefertigt. Der elastische Abschluss an der Ober- und Unterseite und die Schienbeinpolsterung ist mit einem Silikonstreifen versehen, um den Protektor in Position zu halten.

Material: 30% Polyurethan / 70% Polyester

**Solange Vorrat reicht**

Erw. Größen: XS(XS-S) / M(M-L) / XL(XL-XXL)

Kid Größen: XS(XS-S)

Preis: Erw. 39,90 Kid 34,90

●● Erw. HB6004  
Kid HB6012

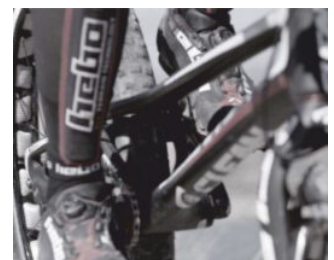

# TEAM BEKLEIDUNG

## # MX # Trial # Bike

Wir sind Dein Partner für Team und Vereinsbekleidung. Es gibt bei uns einen ganz großen Vorteil, du bekommst das original Design von Hemd und Hose bedruckt. Somit ist es weiterhin das passende Design von Hemd und Hose, aber mit deinen Logo's versehen. Die Bekleidung wird nicht nachträglich bedruckt sondern extra produziert. Somit ist es auch möglich, Logo's vom Standardhemd zu entfernen. Die Hosen können das ganze Jahr im Standard Design einfach einzeln nachgekauft werden und es muss nicht wieder eine bestimmte Menge gekauft werden.

Alle MX/Enduro und Trial Designs aus dem Katalog sowie die Paddock Linie können verwendet werden.

Dafür benötigen wir von Ihnen folgende Angaben:

- Welche Kollektion
- Zirka Stückzahl  
(Minimum Produktion sind 6 Stück)
- Logo's als Druckdatei
- Position der Logo's



# TEAM BEKLEIDUNG

# MX # Trial # Bike



## Brille Atom

Der Rahmen der neue Hebo Atom wird aus Polyurethan gefertigt. Sie verfügt über einen hochdichten 3-Lagen-Schaumstoff, für optimalen Gesichtsschluss und Tragekomfort.  
 Gläser: Spritzgegossene Gläser 100% UV-Schutz, verspiegelt, antibeschlag, kratzfest, wind- und staubdicht, stoßfest und austauschbar. Die Tearoff Pins sind aus Edelstahl.  
 Brillenband mit Rutschfeste Gummierung, einstellbar.  
 Sonstiges: Magnetischer Nasenschutz, abnehmbar und im Lieferumfang.  
 Schutz: Stoffbeutel im Lieferumfang.  
 Zubehör im Lieferumfang: Klares Doppelglas und 5er Pack Abreißscheiben

Preis: 54,90



Im Lieferumfang

# hebo



●●HG1008Y



●●HG1008N



●●HG1008B

## Brille Atom Roll Off

Der Rahmen der neue Hebo Atom wird aus Polyurethan gefertigt. Sie verfügt über einen hochdichten 3-Lagen-Schaumstoff, für optimalen Gesichtsschluss und Tragekomfort.  
 Vormontiertes Roll Off System mit 45mm Höhe  
 Gläser: Spritzgegossene Gläser 100% UV-Schutz, antibeschlag, kratzfest, wind- und staubdicht, stoßfest und austauschbar. Die Tearoff Pins sind aus Edelstahl.  
 Brillenband mit Rutschfeste Gummierung, einstellbar.  
 Sonstiges: Magnetischer Nasenschutz, abnehmbar und im Lieferumfang.  
 Schutz: Stoffbeutel im Lieferumfang.

Preis: 74,90

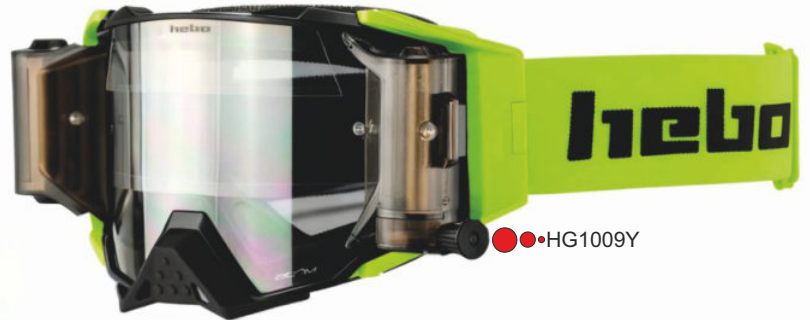

●●HG1009Y

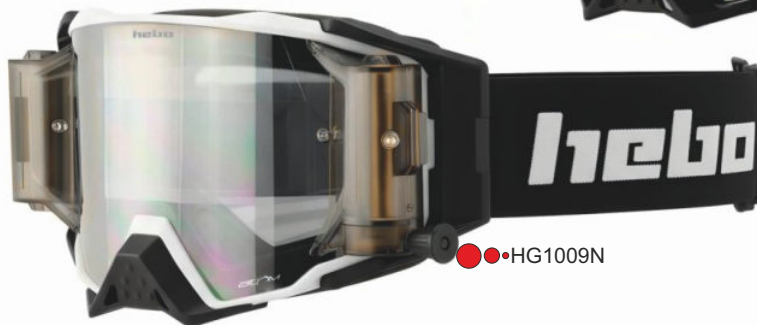

●●HG1009N

## Gläser und Zubehör HeboAtom



Klar  
 kratzfest  
 antibeschlag  
 HGR1053TR  
 13,90 €



Getönt  
 kratzfest  
 antibeschlag  
 HGR1053N  
 13,90 €



Rot/Orange  
 verspiegelt  
 kratzfest  
 antibeschlag  
 HGR1053R  
 19,90 €



Blau  
 verspiegelt  
 kratzfest  
 antibeschlag  
 HGR1053A  
 19,90 €



Doppelglas  
 Klar  
 kratzfest  
 antibeschlag  
 HGR1052TR  
 14,70 €



Doppelglas  
 Gelb  
 kratzfest  
 antibeschlag  
 HGR1052Y  
 14,70 €



Abreißscheiben  
 5 Stück  
 HGR1054  
 5,90 €



Nasenschutz  
 HGR1056N  
 4,90 €



Roll Off Kit  
 HGR1050  
 34,50 €



Filme  
 3 Stück  
 HGR1051  
 14,70 €



Mud Guard  
 HGR1057  
 3,90 €



Metallpins Set  
 HGR1055  
 1,80 €



Universal  
 Brillenband  
 HGR1020G  
 € 19,99



Universal  
 Brillenband  
 HGR1020S  
 € 19,99



Universal  
 Brillenband  
 HGR1020R  
 € 19,99

# SCOTT

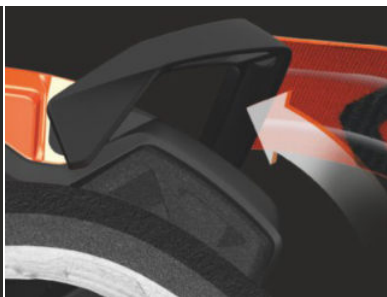

### Scheiben Befestigung

Das innovative SCOTT Einrastsystem sorgt dafür, dass die Scheibe fest im Gestell sitzt, egal, wie sehr es zur Sache geht.

### 3.2 Face Foam

Diese Technologie leitet Schweiß vom Gesicht ab und entlastet den Druck auf die Nase. Die erste Lage leitet Schweiß vom Gesicht ab, die mittlere Lage absorbiert Schweiß und die dritte Faservlieslage sorgt für eine angenehme und dichte Passform.

### Maximales Sichtfeld

Durch die größere Scheibe kombiniert mit einem schmalen Rahmen, sitzt die Scheibe näher am Auge und maximiert so das Gesamtsichtfeld.

### Schwenkbare Ausleger

Die beiden schwenkbaren Ausleger passen sich an jede Helmform an. Durch den leichten Druck der Brille auf das Gesicht wird eine gute Dichtigkeit erreicht.

## Prospect 2.0

Die Prospect 2.0 ist die zweite Generation der beliebten Motorradbrille von SCOTT. Sie verfügt über das bahnbrechende SCOTT Quick Lens Release System, das dem Fahrer erlaubt, die vier Befestigungspins blitzschnell zu lösen, um die Scheibe schnell und einfach zu tauschen. Durch die zusätzliche Scheibenhöhe gewinnt der Fahrer ein maximales Sehfeld. Zusätzlich weist die Prospect 2.0 das innovative SCOTT Einrastsystem auf, das dafür sorgt, dass die Scheibe fest im Gestell sitzt, egal, wie sehr es zur Sache geht. Damit die Brille nicht verrutscht, besitzt sie einen extrabreiten 50mm, widerstandsfähigen Strap mit Silikon. Zusammen mit den beweglichen Auslegern sorgt das Band für ein deutlich verbessertes Zusammenspiel von Brille und Helm. Und nicht zu vergessen: Die Prospect 2.0 wird standardmäßig mit zwei Scheiben – einer transparenten und einer verchromten – ausgeliefert, damit du allen Witterungsbedingungen trotzen kannst.

**Glas:** verspiegeltes und transparentes Antibeschlag-Glas aus Lexan®, 100 % UV-Schutz, mit vormontierten WORKS Tear Off-Pins

**Zubehör:** Zweites Glas, Brillenbeutel und Nasenschutz

Preis: 119,95



●●●421471-1007



●●●421471-1008



●●●421471-1018



●●●421471-7911



●●●421471-1006



●●●421471-1035

## Prospect 2.0 AMP

Die neue SCOTT Prospect 2.0 AMP Brille bietet nicht nur Schutz, sondern auch bessere Sicht beim Fahren. Die Scheiben sind spritzgegossen, um für eine definiertere, klarere Sicht zu sorgen und so Konturen und Übergänge im Schmutz wie nie zuvor sehen zu können. Dank anderer optimierter Funktionen wie die NoSweat Gesichtsauflage, maximalem Sichtfeld, dem innovativen SCOTT Lens Lock System, dem SCOTT Quick Lens Release System, beweglichen Auslegern und vielem mehr ist die super-stylische SCOTT AMP wie geschaffen, um deine Augen zu schützen, egal wie extrem die Bedingungen sind.

**Glas:** AMP Antibeschlag-Glas aus Lexan®, 100 % UV-Schutz, mit vormontierten WORKS Tear Off-Pins

**Zubehör:** Brillenbeutel und Nasenschutz



●●●421469-7699  
€ 119,95



●●●421478-7914  
€ 129,95

## Prospect 2.0 Enduro

Die Prospect 2.0 Enduro Brille ist mit den gleichen leistungsstarken Eigenschaften wie die Prospect ausgestattet. Durch die doppelte Verglasung und die zusätzliche Scheibenhöhe gewinnt der Fahrer ein maximales Sichtfeld. Das bahnbrechende SCOTT Quick Lens Release System erlaubt dem Fahrer, die vier Befestigungspins blitzschnell zu lösen, um die Scheibe schnell und einfach zu tauschen. Zusätzlich weist die Prospect Brille das innovative SCOTT Lens Lock System auf, das dafür sorgt, dass die Scheibe fest im Gestell sitzt, egal, wie sehr es zur Sache geht. Damit die Brille nicht verrutscht, besitzt sie einen extrabreiten widerstandsfähigen Strap mit Silikon. Zusammen mit den beweglichen Auslegern sorgt das Band für ein deutlich verbessertes Zusammenspiel von Brille und Helm.

**Glas:** Klares, kratzfestes Antibeschlag-Doppelglas Turboflow aus Lexan®, 100 % UV-Schutz

Preis: 109,95



●●●421477-1007

## Prospect 2.0 WFS

**SCOTT**

Die Prospect 2.0 WFS Brille ist mit den gleichen Eigenschaften wie die Prospect 2.0 ausgestattet. Ihr WFS Roll-Off System mit 50-mm-Folie sorgt auch in extrem matschigen Situationen für ungehinderte Sicht. Es werden die Kanister über WORKS Pins unkompliziert und zeitsparend direkt an der Scheibe befestigt. Dies funktioniert mühelos ohne jegliche Werkzeuge.

Auch der Wechsel von Roll-Off zu Tear-Off wird so vereinfacht und beschleunigt. Das verbesserte Anti-Stick Grid mit transparentem Mudflap bietet nicht nur ein größeres Sehfeld, sondern vereinfacht auch das Anbringen der Behälter und das Einschieben der Scheibe, die am oberen Rand besser abgedichtet wird.

**Glas:** transparentes Antibeschlag-Glas aus Lexan®, 100 % UV-Schutz, mit vormontierten WFS

**Zubehör:** Zwei Filmrollen, Brillenbeutel und Nasenschutz

Preis: 159,95



●●●421474-7914

1. Der breitere Film erfordert einen neuen und optimierten Anti-Stick-Grid mit Mudflap. Eine schmale, senkrechte Linie wurde in der Mitte des Grids hinzugefügt, damit der Film niemals an der Scheibe festklebt. Der Mudflap ist aus transparentem Material, um ein größeres Sichtfeld zu bieten.

2. Da die Kanister hinter den schwenkbaren Auslegern angebracht sind, vergrößert sich das Sichtfeld. Die Kanisterintegration führt zu einem nahtlosen Look.

3. Wenn Schlamm ins Spiel kommt, können die zusätzlichen Zentimeter Sichtfeld den Unterschied ausmachen. Beim neuen WFS 50 wurde die Filmhöhe um 56 % verstärkt und ist somit die größte am Markt mit nicht mehr und nicht weniger als 50 Millimeter. In Kombination mit einem schmalen Rahmen bietet das WFS 50 auch unter anspruchsvollsten Rennbedingungen 50 Clear-Views mit riesigem Sichtfeld.



●●●421474-1007

## Prospect 2.0 SUPER WFS

Die SCOTT Prospect 2.0 Super WFS ist die ultimative Racing Brille. Sie ist mit den gleichen leistungsstarken Eigenschaften wie die Prospect 2.0 WFS ausgestattet, jedoch kommt sie zusätzlich mit einer WORKS-Doppelscheibenkonstruktion mit einzigartigen anti-stick dots, dem transparenten anti-stick grid inklusive transparentem sealing tape für beste Abdichtung. Ihr WFS Roll-Off System sorgt auch in extrem matschigen Situationen für ungehinderte Sicht. Die Kanister können über WORKS Pins unkompliziert und zeitsparend direkt an der Scheibe befestigt werden. Die Montage erfolgt vollkommen mühelos, da kein Werkzeug benötigt wird. Auch der Wechsel von Roll-Off zu Tear-Off wird so vereinfacht und beschleunigt. Brauchst du die absolute Best-of-the-Best Brille, hier ist sie.

**Glas:** transparentes Antibeschlag-Doppel Glas aus Lexan®, 100 % UV-Schutz, Tru View Noppen und mit vormontierten WFS

**Zubehör:** Zwei Filmrollen, Brillenbeutel und Nasenschutz

Preis: 179,95



1. Spacer Foam und Doppelscheibe halten Feuchtigkeit zurück und verhindern eine Beschlagen.
2. Scheibe mit Anti Stick Punkten, diese verhindern ein Festkleben des Films.
3. WFS Schmutzfänger. Spezielles Verschlussdesign zum absoluten Schutz vor Wassertropfen

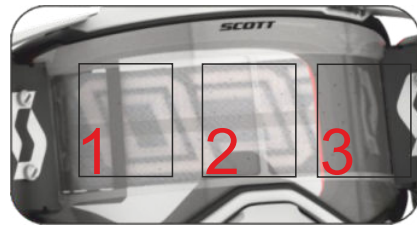

●●●421473-1007

Die Scott Light Sensitive Scheibe reagiert auf Lichtveränderungen. Innerhalb von Sekunden verdunkelt sich das Glas bei verstärkter Helligkeit, oder erhellt sich bei schwächerem Sonnenlicht. Die innovative Scheibenbauweise garantiert, dass kalte Temperaturen keinen Einfluss auf die photochrome Effizienz hat.

## Prospect 2.0 Enduro Light Sensitive

Die Prospect 2.0 Enduro Brille ist mit den gleichen leistungsstarken Eigenschaften wie die Prospect 2.0 ausgestattet. Durch die doppelte Light Sensitive Verglasung und die zusätzliche Scheibenhöhe gewinnt der Fahrer ein maximales Sichtfeld. Das bahnbrechende SCOTT Quick Lens Release System erlaubt dem Fahrer, die vier Befestigungspins blitzschnell zu lösen, um die Scheibe schnell und einfach zu tauschen. Zusätzlich weist die Prospect Brille das innovative SCOTT Lens Lock System auf, das dafür sorgt, dass die Scheibe fest im Gestell sitzt, egal, wie sehr es zur Sache geht. Damit die Brille nicht verrutscht, besitzt sie einen extrabreiten widerstandsfähigen Strap mit Silikon. Zusammen mit den beweglichen Auslegern sorgt das Band für ein deutlich verbessertes Zusammenspiel von Brille und Helm.

**Glas:** Light Sensitive, kratzfestes Antibeschlag-Doppelglas Turboflow aus Lexan®, 100 % UV-Schutz

Preis: 139,95



●●●421476-7921

## Prospect 2.0 Light Sensitive

Durch die zusätzliche Scheibenhöhe gewinnt der Fahrer ein maximales Sehfeld. Zusätzlich weist die Prospect 2.0 Brille das innovative SCOTT Einrastsystem auf, das dafür sorgt, dass die Scheibe fest im Gestell sitzt, egal, wie sehr es zur Sache geht. Das SCOTT Quick Lens Release System ermöglicht den schnellen und einfachen Scheibentausch. Damit die Brille nicht verrutscht, besitzt sie einen extrabreiten 50mm, widerstandsfähigen Strap mit Silikon. Zusammen mit den beweglichen Auslegern sorgt das Band für ein deutlich verbessertes Zusammenspiel von Brille und Helm.

**Glas:** Light Sensitive kratzfestes Antibeschlag-Glas aus Lexan®, 100 % UV-Schutz, mit vormontierten WORKS Tear Off-Pins

Preis: 139,95



●●●421470-1007

## Fury Chrome

Die Fury Brille ist von Innovation, Technologie und Design geprägt und tritt in die Fußstapfen der Prospect. Bewährtes Lens Lock System, drei Lagen Schaumstoff, Brillenband mit Silikon und die Kompatibilität mit dem Zubehör der Prospect Serie, bietet die Fury alles was du für klare Sicht benötigst.

**Glas:** verspiegeltes und transparentes Antibeschlag-Glas aus Lexan®, 100 % UV-Schutz, mit vormontierten WORKS Tear Off-Pins

**Zubehör:** Zweites Glas

Preis: 89,95



●●●272828-0002

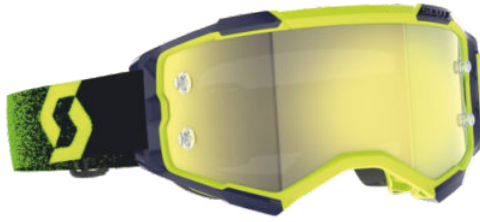

●●●272828-5727



●●●272828-7702

## Fury WFS

Die Fury WFS kommt mit denselben tollen Funktionen wie die normale Fury. Diese verbesserte Version verfügt über ein WFS Roll-Off-System mit 50mm Höhe und bietet so selbst bei den matschigsten Bedingungen ein breites Sichtfeld. Die Kanister können über WORKS-Stifte unkompliziert und zeitsparend direkt an der Scheibe befestigt werden. Die Montage erfolgt vollkommen mühelos, da kein Werkzeug benötigt wird. Auch der Wechsel von Roll-Off zu Tear-Off wird so vereinfacht und beschleunigt. Das verbesserte, transparente Anti-Stick-Grid mit transparentem Mudflap bietet nicht nur ein größeres Sichtfeld, sondern vereinfacht auch das Anbringen der Behälter und das Einschleiben der Scheibe, die am oberen Rand besser abgedichtet wird.

**WORKS FILM SYSTEM:**

- 2 transparente Kanister (zur Kontrolle der Rollen)
- 1 Mud Flap • 2 Filmrollen

**Glas:** Klares, kratzfestes Antibeschlag-Glas aus Lexan®, 100 % UV-Schutz, mit vormontierten WORKS Tear Off-Pins.

Preis: 129,95

●●●278596-7702



Die Scott Light Sensitive Scheibe reagiert auf Lichtveränderungen. Innerhalb von Sekunden verdunkelt sich das Glas bei verstärkter Helligkeit, oder erhellt sich bei schwächerem Sonnenlicht. Die innovative Scheibenbauweise garantiert, dass kalte Temperaturen keinen Einfluss auf die photochrome Effizienz hat.

## Fury Light Sensitive

Die Fury LS Brille ist von Innovation, Technologie und Design geprägt und tritt in die Fußstapfen der Prospect. Bewährtes Lens Lock System, drei Lagen Schaumstoff, Brillenband mit Silikon und die Kompatibilität mit dem Zubehör der Prospect Serie, bietet die Fury alles was du für klare Sicht benötigst.

**Glas:** Light Sensitive kratzfestes Antibeschlag-Glas aus Lexan®, 100 % UV-Schutz, mit vormontierten WORKS Tear Off-Pins

Preis: 99,95

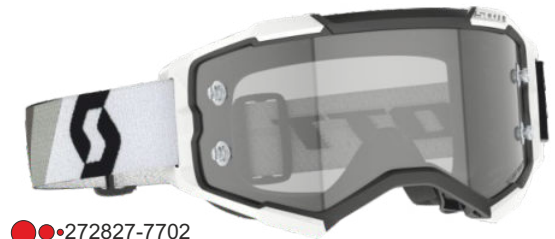

●●●272827-7702

## Fury Enduro

Die Fury Enduro ist speziell für den modernen Enduro-Fahrer konzipiert. Dieses Enduro-Modell überzeugt mit den gleichen Merkmalen wie die Standard-Fury. Doppelscheibe mit Air Control System, bewährtes Lens Lock System, drei Lagen Schaumstoff, Brillenband mit Silikon und maximales Sichtfeld. Kompatibel mit dem Zubehör der Prospect-Serie.

**Glas:** Klares, kratzfestes Antibeschlag-Doppelglas aus Lexan®, 100 % UV-Schutz

Preis: 79,95



●●●403265-6312

## Primal

Die SCOTT Primal Brille ist perfekt für Neueinsteiger und erfahrene Fahrer mit knappem Budget. Mit einer transparenten SCOTT TruView Scheibe und einer NoFog™-Beschichtung die vor Beschlagen schützt, macht sich die Primal Clear zum ebenbürtigen kleinen Bruder der Prospect und der Fury. Die Primal Clear wurde für kleinere Gesichter optimiert, bietet jedoch einiges und wird zu einem unschlagbaren Preis angeboten.

**Glas:** transparentes Antibeschlag-Glas aus Lexan®, 100 % UV-Schutz, mit vormontierten WORKS Tear Off-Pins

Preis: 44,95



●●●278598-1005



●●●278598-1007



●●●278598-1006



●●●278598-0002

## Primal Sand/Dust

Die SCOTT Primal Sand Dust verfügt über dieselben tollen Funktionen wie die normale Primal, aber auch über Funktionen, die speziell für sandige Umgebungen gedacht sind. Die Primal Sand Dust tritt in die Fußstapfen des großen Bruders, der Prospect Sand Dust, und verfügt über einen verbesserten Dust Catcher-Lüftungsschaum, der hilft, die Augen vor Sand zu schützen. Die Primal Sand Dust wurde speziell für kleinere Gesichter entwickelt und ist für einen unschlagbaren Preis zu haben.

**Glas:** Getöntes, kratzfestes Antibeschlag-Glas aus Lexan®, 100 % UV-Schutz

Preis: 49,95



●●•278600-1007

## Primal Enduro

Die SCOTT Primal Enduro kommt mit denselben tollen Funktionen wie die normale Primal, wurde aber speziell für neue wie erfahrene Enduro-Fahrer mit knappem Budget entwickelt. Die Primal Enduro tritt in die Fußstapfen des großen Bruders, der Prospect Enduro, und verfügt über eine verbesserte SCOTT TruView Doppelscheibe sowie über das ACS Air Control System, das Beschlagen vermeidet. Die Primal Enduro wurde speziell für kleinere Gesichter entwickelt und ist für einen unschlagbaren Preis zu haben.

**Glas:** Klares, kratzfestes Antibeschlag-Doppelglas Turboflow aus Lexan®, 100 % UV-Schutz

Preis: 54,95



●●•278599-0002



●●•278599-1007

## Primal Chrome

Die SCOTT Primal Brille ist perfekt für Neueinsteiger und erfahrene Fahrer mit knappem Budget. Mit einer verchromten SCOTT TruView Scheibe und einer NoFog™-Beschichtung die vor Beschlagen schützt, macht sich die Primal Chrome zum ebenbürtigen kleinen Bruder der Prospect und der Fury. Die Primal Chrome wurde für kleinere Gesichter optimiert, bietet jedoch einiges und wird zu einem unschlagbaren Preis angeboten.

**Glas:** Chrome Antibeschlag-Glas aus Lexan®, 100 % UV-Schutz, mit vormontierten WORKS Tear Off-Pins

Preis: 59,95



●●•278597-1007



●●•278597-0002



●●•278597-1017



●●•278597-1665

## Split OTG für Brillenträger

Die neue und komplett überarbeitete Split OTG ist die ultimative Schutzbrille über deiner Brille! Ein neu integriertes RAM Air System regelt den Luftstrom, der über den oberen Lufteinlass in die Brille gelangt, um sicherzustellen, dass die Gläser nicht beschlagen und du den ganzen Tag lang klare Sicht hast. Mit 3-lagigem Face Foam, der SCOTT NoFog™ Anti-Fog-Beschichtung und einer speziell für Brillenträger entwickelten Passform sorgt die Split OTG dafür, dass auch beim Tragen einer Brille das Fahren Spaß macht.

**Ausstattung:** Bietet genügend Platz für Ihre Brille durch den speziell entwickelten Rahmen, Brillenband mit integriertem Silikonstreifen und Doppelschnalle, neue 3-lagige hypoallergene Schaumstoffausstattung.

**Glas:** Klares, kratzfestes Antibeschlag-Glas aus Lexan®, 100 % UV-Schutz, mit vormontierten WORKS Tear Off-Pins.

Preis: 59,95



●●•285537-0002



●●•285537-7702

## 89X Era

Die 89X Era vereint klassischen Motocross-Stil mit zeitgemäßer Performance. Diese Brille ist ein echtes Revival der originalen und beliebten SCOTT 89er Serie, allerdings mit ein paar coolen Neuerungen! Das Brillenband wurde mit neuen Materialien gestaltet, mit Silikonfutter und exklusivem Logo. Zur Standardausstattung gehören eine hochwertige, verchromte Scheibe, 100 % UV-Schutz und eine Anti-Fog-Beschichtung für absolute Sicherheit auf der Straße und im Gelände. Die erste Wahl für den echten Retro-Look!

**Glas:** Chrom-Antibeschlag-Glas aus Lexan®, 100 % UV-Schutz

**Zubehör:** Zweites Glas klar

Preis: 89,95



●●•411703-1098



●●•411703-0009

# Primal Youth

# SCOTT

Die SCOTT Primal Youth Brille ist speziell für die nächste Generation an Champions gemacht. Mit tollen Features wie der transparenten SCOTT TruView Scheibe, stoßfesten Gläsern und dem NoFog™ Antibeschlag-System macht sich die Primal Youth zum ebenbürtigen kleinen Bruder der Prospect und der Fury, indem sie die beste Sicht in ihrer Klasse bietet. Diese Motocross-Brille wurde für kleinere Gesichter optimiert, bietet jedoch einiges und wird zu einem unschlagbaren Preis angeboten.

**Glas:** Klares, kratzfestes Antibeschlag-Glas aus Lexan®, 100 % UV-Schutz

Preis: 39,95



●●●403026-0001



●●●403026-0003



●●●403026-0036

## Nasenschutz

für Brille Recoil 89XI  
219696  
€ 8,95



## Nasenschutz

für Brillen 89XI  
203665  
€ 8,95



## Halbmaske

für Brillen Primal + Split  
278739  
€ 8,95



## Mundschutz

für Brillen Primal + Split  
278740  
€ 19,95



## Halbmaske

für Brillen Hustle  
219695  
€ 8,95



## Nasenschutz

für Brillen Hustle  
219694  
€ 8,95



## Nasenschutz

für Brillen Split  
altes Modell  
230124  
€ 8,95



## Halbmaske

für Brillen Split altes Modell  
232359  
€ 8,95



## Nasenschutz

für Fury  
273575  
€ 8,95



## Nasenschutz

für Brillen Prospect  
248794  
€ 8,95



## Nasenschutz

für Brille Voltage MX  
205172  
blau, rot, chrom, schwarz,  
klar  
€ 4,95

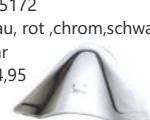

## Mundschutz

für Brillen 89  
205176  
€ 19,95



# Works Film System

Das Works Film System. Der Film läuft auf einem zusätzlichen Rahmen und nicht wie bisher auf dem Glas direkt. Dadurch ist ein "Festkleben" vom Film auf der Scheibe nicht möglich. Das Mud Flap verhindert das Eindringen von Schmutz und Wasser. Clip System zur einfachen Montage und Wartung ohne Werkzeug. Transparente Kanister zur Filmkontrolle.

Im Lieferumfang sind die Kanister, das Mud Flap und 5 Filmrollen.

Modell	Art.Nr.	Preis	Modell	Art.Nr.	Preis
Prospect/Fury	248782	89,95	Prospect/Fury	265915	89,95
Hustle/Primal/Split	248783	79,95			



# Sweathead Tech

Cap wird unter dem Helm getragen.  
Material: 81% Polyamid,  
19% Elasthan ●●●225402-0001  
Größe: Universal

Preis: 12,99

Solange Vorrat reicht



	80 Serie	Voltage	Hustle/Split Tyrant/Primal	Prospect Fury	89 SI Junior	Buzz Junior
10 Works Abreißscheiben zur direkten Montage. Inkl. 1 Bandhalter	205158 € 9,95	205153 € 9,95	219689 € 11,95			
20 Works Abreißscheiben zur direkten Montage. Ohne Befestigungsmaterial.	205159 € 14,95	205154 € 14,95	219690 € 15,95	273572 € 15,95	216634 € 14,95	248781 € 14,95
Pro Stack Tear Off By7 Pack 2x	240935 € 29,95	205155 € 19,95	240934 € 29,95	273573 € 34,95		
10 Works Abreißscheiben zur Montage an den WFS Kanistern über dem Filmsystem.	205162 € 11,95	205162 € 11,95	219692 € 14,95			
Mudflap 3 Stück	248792 € 25,95		248791 € 29,95	248790 € 34,95		248793 € 34,95
Mudflap mit Sealing Tape Super WFS 2 St.				285680 € 34,95		
Kanister rechts	205171 € 21,95	205171 € 21,95	205171 € 21,95	248789 € 23,95		205171 € 21,95
Kanister links Motorseite	205170 € 35,95	205170 € 35,95	205170 € 35,95	248788 € 39,95		205170 € 35,95
12x Ersatz Filme	205169 € 45,95	205169 € 45,95	205169 € 45,95	248787 € 51,95		205169 € 45,95

40

## 80er Serie 83,87,89,Bevo,OTG, Supermotard, No Sweat



Silber  
verspiegelt  
205188-321  
€ 25,95

Klar  
205187-102  
€ 12,95

Getönt  
205187-345  
€ 12,95

## 80er Serie Doppelglas 83,87,89,Bevo,OTG,



Getönt  
205190-126  
€ 19,95

Klar  
SVS antistick  
207413-103  
€ 27,95

Klar  
Turboflow  
224007-041  
€ 23,95

Getönt  
Turboflow  
224007-126  
€ 23,95

Gelb  
Turboflow  
224007-036  
€ 23,95

Blau  
Turboflow  
224007-037  
€ 23,95



## Primal/Primal Youth/Split/Hustle/Tyrant Serie



Klar  
218814-102  
€ 12,95

Getönt  
218814-345  
€ 12,95

Klar  
285678-041  
€ 9,95

Getönt  
285678-346  
€ 9,95

Light sensitive  
218814-328  
€ 54,95

Blau,  
verspiegelt  
218814-282  
€ 29,95

Silber,  
verspiegelt  
218814-321  
€ 29,95

Gelb,  
verspiegelt  
218814-301  
€ 29,95

Orange,  
verspiegelt  
218814-283  
€ 29,95

Grün,  
verspiegelt  
218814-284  
€ 29,95

## Primal/Primal Youth/Split/Hustle/Tyrant Doppelglas



klar  
218816-102  
€ 29,95

Getönt  
218816-330  
€ 29,95

Klar  
Turboflow  
218818-041  
€ 23,95

getönt  
Turboflow  
218818-126  
€ 23,95

Light sensitive  
Turboflow  
218818-331  
€ 59,95

## Prospect/Fury



Klar  
248776-102  
€ 13,95

Getönt  
248776-345  
€ 13,95

Light sensitive  
248776-328  
€ 54,95

Silber,  
verspiegelt  
248776-321  
€ 29,95

Gelb,  
verspiegelt  
248776-301  
€ 29,95

Grün,  
verspiegelt  
248776-284  
€ 29,95

Orange,  
verspiegelt  
248776-283  
€ 29,95

Blau,  
verspiegelt  
248776-282  
€ 29,95

Purple,  
verspiegelt  
248776-285  
€ 29,95

Klar,  
kratzfest,  
antistick 1mm  
265610-332  
€ 19,95

## Prospect/Fury AMP



Gold verspiegelt  
285677-323  
€ 49,95

Blau verspiegelt  
285677-356  
€ 49,95

Rose  
285677-354  
€ 39,95

## Prospect/Fury Doppelglas



Klar  
Turboflow  
265519-041  
€ 25,95

Getönt  
Turboflow  
265519-126  
€ 25,95

Light sensitive  
Turboflow  
265519-331  
€ 59,95

Klar  
265518-102  
€ 29,95

Getönt  
265518-330  
€ 29,95

Light sensitive  
265518-328  
€ 59,95

Klar  
antistick 1mm  
265611-332  
€ 29,95

## 89 Junior



Klar,  
kratzfest  
205192-041  
€ 9,95

Getönt,  
kratzfest  
205192-119  
€ 9,95

Klar,  
kratzfest  
242592-102  
€ 9,95

## Buzz Junior



Klar,  
kratzfest  
265520-041  
€ 9,95

Getönt,  
kratzfest  
248777-345  
€ 12,95

Orange,  
verspiegelt  
248777-283  
€ 29,95

Grün,  
verspiegelt  
248777-284  
€ 29,95

## Voltage Serie MX,X,Pro Air

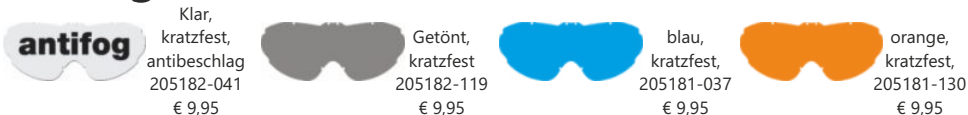

Klar,  
kratzfest,  
antieschlag  
205182-041  
€ 9,95

Getönt,  
kratzfest  
205182-119  
€ 9,95

blau,  
kratzfest,  
205181-037  
€ 9,95

orange,  
kratzfest,  
205181-130  
€ 9,95

## C84 Quantum Brille

Die Quantum Brille bietet max. Komfort und Ausstattung!

- Drei Lagen Schaumstoff für perfekten und komfortablen Gesichtskontakt.
- Gute Belüftung, die ein Beschlagen des Glases verhindert
- Die Gläser sind kratzfest, antibeschlag und 100% UV-Schutz
- Brillenband mit Silikonstreifen und an separatem Ausleger befestigt

Preis: 37,50



●●●GO002-264



●●●GO002-21K



# CIRCUIT EQUIPMENT

## C84 Quantum N Brille

Die Quantum Brille bietet max. Komfort und Ausstattung!

- Drei Lagen Schaumstoff für perfekten und komfortablen Gesichtskontakt.
- Gute Belüftung, die ein Beschlagen des Glases verhindert
- Die Gläser sind kratzfest, antibeschlag und 100% UV-Schutz
- Nasenschutz
- Brillenband mit Silikonstreifen und an separatem Ausleger befestigt

Preis: 39,90



●●●GO001-265



●●●GO001-251

### Was sind AirFlaps?

Mit AirFlaps kann man die Brille vom Gesicht "abheben" um eine bessere Belüftung zu erzielen. Dadurch wird das Beschlagen der Brille verhindert und du hast immer klare Sicht. Eine Betätigung beim Fahren ist problemlos möglich. Das patentierte System wird einfach an den Helm geklebt. Es wird einfach links und rechts der "Hebel" nach vorn geklappt, dieser ist dann fixiert und hält die Brille vom Gesicht entfernt. Fahrer wie Graham Jarvis oder Tony Cairoli vertrauen auf AirFlaps.

- beugt dem Beschlagen vor
- verbessert die Belüftung
- reduziert die Temperatur unter dem Helm
- funktioniert mit jeder Brille
- entlastet das Gesicht vom Druck der Brille und schützt trotzdem
- Brille muss nicht mehr abgenommen werden beim Auf- und Absetzen des Helmes
- das System wird an den Helm geklebt, dadurch wird der Helm nicht beschädigt und kann auch wieder abgenommen werden
- Feinjustierung des Abstandes zwischen der Brille und dem Gesicht möglich

Preis: Komplet Set 39,90 ●●●11900012

## AIRFLAPS



# Hog Protektor

Die Kunststoffcover passen perfekt auf die originalen Deckel, sind sehr leicht und schützen diese vor Kratzern und Beschädigungen. Hergestellt aus tiefgezogenem Kunststoff, welcher stark genug und schlagfest ist, um den Deckel auch vor Steinen oder dem Fußbremshebel zu schützen. Sie verhindern auch das Abnutzen/Abscheuern des Deckels. Die Montage ist sehr einfach, das zusätzlich benötigte Montagematerial ist im Lieferumfang.



PROTECTIVE COVERS FOR ENDURO BIKES



Modell	Baujahr	Zündungsdeckel	Preis	Kupplungsdeckel	Preis	Set Zünd-Kupp.deckel	Preis	Wapuschutz	Preis
<b>BETA</b>									
RR 125/200	ab 2018	10061	44,50	10062	44,50	10063	75,90		
RR250/300/X Trainer	2013-2017	10005	41,90	10006	44,50	10007	69,00	10060	38,90
RR250/300/X Trainer	ab 2018	10005	41,90	10048	47,90	10049	77,90	10060	38,90
RR350/390/430/480	2012-2017	10037	44,50	10038	44,50	10040	69,00	10055	38,90
RR350/390/430/480	2018-2019	10037	44,50	10050	47,90	10051	75,90	10055	38,90
RR350/390/430/480	ab 2020	10098	46,50	10099	44,50	10100	77,90	10101	38,90
<b>FANTIC</b>									
XE 300	ab 2023	10185	50,90	10186	50,90	10187	84,90		
<b>GASGAS</b>									
EC 200/250/300	2013-2018			10056	41,90				
EC 250/300	2021-2023	10120	45,50	10121	48,50	10122	77,90		
EC 250/300	ab 2024	10169.2	50,90	10181	50,90	10182	84,90		
ECF 250/350	2021-2023	10123	45,50	10124	48,50	10125	77,90		
ECF 250/350	ab 2024	10175.2	50,90	10183	50,90	10184	84,90		
<b>HUSQVARNA</b>									
TE 150	2020-2023	10126	41,90	10127	41,90	10128	77,90		
TE 150	ab 2024	10163	42,90	10164	42,90	10165	79,90		
TE 250/300	2017-2019							10053	38,90
TE 250/300	2019-2023	10033	45,50	10069	48,50	10070	77,90		
TE 250/300	ab 2024	10169.1	50,90	10158	50,90	10171	87,90		
TE 300	ab 2017	10033	45,50						
FE 250/350	2017-2023	10027	45,50	10028	48,50	10029	77,90	10054	38,90
FE 350	ab 2024	10175.1	50,90	10176.1	50,90	10177.1	85,90	10054	38,90
FE 450/501	ab 2024	10178.1	50,90	10176.1	50,90	10179.1	84,90		
<b>KTM</b>									
EXC 150	2020-2023	10129	41,90	10130	41,90	10131	77,90		
EXC 150	ab 2024	10160	42,90	10161	42,90	10162	77,90		
EXC 250/300	2017-2019	10011	45,50	10012	48,50	10013	77,90	10053	38,90
EXC 250/300	2020-2023	10011	45,50	10012	48,50	10013	77,90		
EXC 250/300	ab 2024	10169	50,90	10153	50,90	10170	84,90		
EXC-F 250/350	2017-2023	10027	45,50	10028	48,50	10029	77,90	10054	38,90
EXC-F 250/350	ab 2024	10175	50,90	10176	50,90	10177	84,90		
EXC 450/500	2017-2023	10008	45,50	10009	48,50	10010	77,90		
EXC 450/500	ab 2024	10178	50,90	10176	50,90	10179	84,90		
<b>RIEJU</b>									
MR 250/300	2020-2024			10056	41,90				
MR 300 I	ab 2025	10194	50,90	10195	50,90	10196	84,90		
<b>SHERCO</b>									
SE 125	ab 2016	10118	41,90	10045	42,90	10119	75,90		
SE 250/300	ab 2014	10041	41,90	10042	41,90	10043	75,90		
SEF 250/300	2014-2023	10044	42,90	10045	42,90	10046	75,90		
SEF 250/300	ab 2024	10166	43,90	10167	43,90	10168	75,90		
SEF 450	ab 2015			10047	42,90				
<b>STARK VARG</b>									
STARK VARG	ab 2022	links 10172	38,90	rechts 10173	44,90	Set links/rechts 10174	75,90		

# Scheinwerfer Protektor

Hergestellt aus dem selben Material wie die Zünd- und Kupplungsdeckel. Der Schutz wird mit kleinen Klettunkten auf dem Scheinwerfer befestigt. Dies ermöglicht eine sekundenschnelle Montage. Sicherer Schutz für das Scheinwerferglas bei Stein Schlag.

Passend für:

Modell:	Artikelnummer	Preis
Beta RR Bj. ab 2014	10090	35,90
Husqvarne TE Bj. ab 2017	10135	35,90
KTM EXC Bj. ab 2014	10089	35,90
Gas Gas Bj. 2021-2023	10139	35,90

# Schalldämpfer Protektor

Hergestellt aus dem selben Material wie die Zünd- und Kupplungsdeckel. Der Schutz wird über den Endschalldämpfer gesteckt und mit Kabelbindern auf der Rückseite befestigt. Schützt vor Kratzern und Dellen beim Sturz.

Passend für:

Modell:	Artikelnummer	Preis
Gas Gas EC 250/300 Bj. ab 21	10150	35,90
Husqvarna TE 250/300 Bj. ab 20	10093	35,90
KTM EXC 250/300 Bj. 17-19	10088	35,90
Husqvarna TE250/300 Bj. 17-19	10088	35,90
KTM EXC 250/300 Bj. ab 20	10093	35,90
SHERCO SE 250/300 Bj. 19	10149	37,90

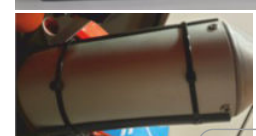

## Lenker Taper X Oversize 28,6mm

Entwickelt und getestet von den besten MX Fahrern der Welt, z.B. Kiara Fontanesi, Jonathan Barragan, Marcus Schiffer, ..... Der Lenker wird aus ultrastarkem und leichtem 7075-T6 Alu hergestellt, das zusätzlich kugelgestrahlt wird. Im Klemmungsbereich 28,6 mm stark und zusätzlich eine Mittelstrebe, ergeben einen fast unzerstörbaren Lenker, der dennoch ein Maximum an Flexibilität und ein Höchstmaß an Fahrkomfort bietet. Lasermarkierungen im Klemmungsbereich erleichtern die Montage und das Einstellen. Das linke Lenkerende ist gerändelt für optimalen Halt des Griffgummis. Das Lenkerpolster ist im Lieferumfang enthalten. Innendurchmesser 14mm.

Preis: 132,50



**INKLUSIVE LENKERPOLSTER**

Artikelnummer	Modell	Farbe	A [mm]	B [mm]	C [mm]	D [mm]
WD9201-014	TAPER-X MX MINI 85	schwarz	750	112	42	120
WD9202-014	TAPER-X MX-GP FLACH	schwarz	810	78	56	140
WD9202-022	TAPER-X MX-GP FLACH	titan	810	78	56	140
WD9205-014	TAPER-X MX-GP MEDIUM	schwarz	808	94	56	140
WD9205-022	TAPER-X MX-GP MEDIUM	titan	808	94	56	140
WD9203-002	TAPER-X MX-GP REPLICA	blau	802	104	54	130
WD9203-003	TAPER-X MX-GP REPLICA	rot	802	104	54	130
WD9203-014	TAPER-X MX-GP REPLICA	schwarz	802	104	54	130
WD9203-022	TAPER-X MX-GP REPLICA	titan	802	104	54	130
WD9204-002	TAPER-X CHIODI REPLICA	blau	803	94	49	140
WD9204-014	TAPER-X CHIODI REPLICA	schwarz	803	94	49	140
WD9204-022	TAPER-X CHIODI REPLICA	titan	803	94	49	140



## Lenker Pro-Bar Oversize 28,6mm

Konifizierter Lenker aus ultrastarkem und leichtem 7075-T6 Aluminium. Die Oberfläche hat ein kugelgestrahltes Finish. Der Lenker bietet eine hervorragende Dämpfung bei maximaler Belastbarkeit. Lasermarkierungen im Klemmungsbereich erleichtern die Montage und das Einstellen. Das linke Lenkerende ist gerändelt für optimalen Halt des Griffgummis. Innendurchmesser 14mm. \*Das Lenkerpolster ist im Lieferumfang enthalten.

Preis: 109,90

**INKLUSIVE LENKERPOLSTER**



Lenker Pro Bar (flach, medium, hoch und BMW GS) sind TÜV geprüft!

Artikelnummer	Modell	Farbe	A [mm]	B [mm]	C [mm]	D [mm]
WD9001-014*	PRO BAR FLACH	schwarz	810	72	52	140
WD9002-014*	PRO BAR MEDIUM	schwarz	810	78	56	140
WD9002-016*	PRO BAR MEDIUM	silber	810	78	56	140
WD9003-014*	PRO BAR HOCH	schwarz	805	92	42	140
WD9005-014*	PRO BAR REPLICA	schwarz	803	95	54	140
WD9004-022*	PRO BAR Honda/Kawa ab 20	titan	803	94	49	140
WD9005-022*	PRO BAR REPLICA	titan	803	95	54	140
WD9007-002*	PRO BAR FABVRE REPLICA	blau	805	90	54	140
WD9007-014*	PRO BAR FABVRE REPLICA	schwarz	805	90	54	140
WD9009-014*	PRO BAR SEEL REPLICA	schwarz	802	104	54	130
WD9006-016	PRO BAR BMW GS 1200	silber	770	170	100	130

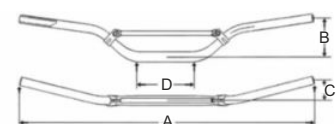

ohne Lenkerpolster Preis 119,90

## Lenker X-Bar Amerika Oversize 28,6mm



Konifizierter Lenker mit Mittelstrebe aus ultrastarkem und leichten 7075-T6 Aluminium. Die Oberfläche hat ein kugelgestrahltes Finish. Der Lenker bietet eine hervorragende Dämpfung bei maximaler Belastbarkeit. Das linke Lenkerende ist gerändelt für optimalen Halt des Griffgummis. Lasermarkierungen im Klemmungsbereich erleichtern die Montage und das Einstellen. Innendurchmesser 14mm.

Preis: 99,90



Das Lenkerpolster ist NICHT im Lieferumfang enthalten.

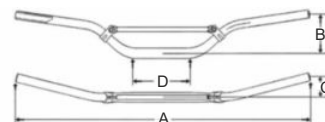

Artikelnummer	Modell	Farbe	A [mm]	B [mm]	C [mm]	D [mm]
WDAM203-014	X-Bar AMERIKA Honda	schwarz	802	99	54	130
WDAM207-014	X-Bar AMERIKA Medium	Schwarz	803	92	56	130

## Lenker O-S Amerika Oversize 28,6mm

Konifizierter Lenker aus ultrastarkem und leichten 7075-T6 Aluminium. Die Oberfläche hat ein kugelgestrahltes Finish. Der Lenker bietet eine hervorragende Dämpfung bei maximaler Belastbarkeit. Das linke Lenkerende ist gerändelt für optimalen Halt des Griffgummis. Lasermarkierungen im Klemmungsbereich erleichtern die Montage und das Einstellen. Innendurchmesser 14mm.

Preis: 79,90



Das Lenkerpolster ist NICHT im Lieferumfang enthalten.

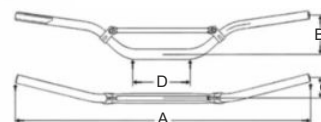

Artikelnummer	Modell	Farbe	A [mm]	B [mm]	C [mm]	D [mm]
WDAM001-014	O-S AMERIKA FLACH GP1	schwarz	810	70	54	140
WDAM002-014	O-S AMERIKA GP2	Schwarz	808	90	52	130
WDAM002-005	O-S AMERIKA GP2	Orange	808	90	52	130

## Lenker Pro-Tech 22mm

Klassischer Lenker aus einer ultrastarken und leichten 7075-T6 Ergal Legierung. Die Oberfläche hat ein kugelgestrahltes Finish. Dieser Lenker zeichnet sich durch eine hervorragende Vibrationsdämpfung bei maximaler Flexibilität aus. Lasermarkierungen im Klemmungsbereich erleichtern die Montage und das Einstellen. Das linke Lenkerende ist gerändelt für optimalen Halt des Griffgummis. Das Lenkerpolster ist im Lieferumfang enthalten. Innendurchmesser 14mm.

Preis: 76,90

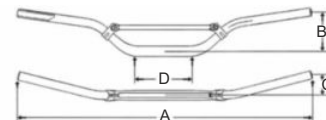

Artikelnummer	Modell	Farbe	A [mm]	B [mm]	C [mm]	D [mm]
WD1001-025	HONDA CR / CRF	Dark Grey	802	104	54	160
WD1030-025	HONDA HOCH	Dark Grey	802	114	50	150
WD1080-025	MINI MX 80/85	Dark Grey	746	105	65	120
WD1090-025	MINI MX 80/85 HOCH	Dark Grey	800	132	63	105
WD3100-025	ATV / QUAD	Dark Grey	800	132	63	140

## Lenker Pro-Alu 22mm

Lenker aus einer sehr stabilen 6082-T6 Aluminiumlegierung. Super Lenker für kleine Geldbeutel. Das Lenkerpolster ist im Lieferumfang enthalten. Innendurchmesser 12mm.

Preis: 59,90

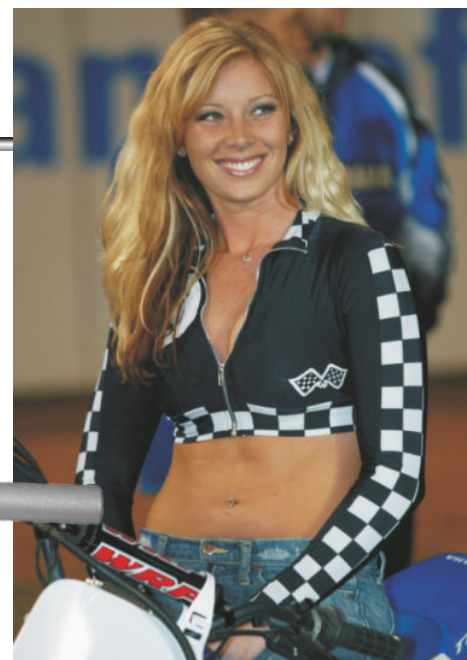
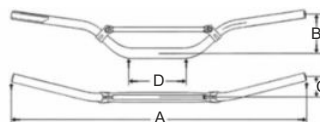

Artikelnummer	Modell	Farbe	A [mm]	B [mm]	C [mm]	D [mm]
WD2001-016	HONDA CR / CRF	silber	802	99	54	160
WD2030-016	HONDA HOCH	silber	802	114	50	150
WD2060-016	YAMAHA YZ BEND	silber	798	90	58	135
WD2070-016	MINI MX 60	silber	740	115	55	100
WD2080-016	MINI MX 80/85	silber	746	105	42	120
WD2090-016	MINI MX 80/85 HOCH	silber	800	132	63	105

## Klemmsatz Pro-Mount

Klemmsatz aus kaltgeschmiedetem Aluminium, für Lenker mit einem Durchmesser von 28,6 mm. Dieser Klemmsatz wird benötigt, wenn die untere Auflage des Lenkers an die Gabelbrücke angegossen ist. Inklusive aller Schrauben für die Montage.

Preis: 49,90



## Klemmsatz Pro-Clamps

Klemmsatz aus CNC bearbeitetem 7075-T6 Aluminium, für Lenker mit einem Durchmesser von 28,6 mm. Dieser Klemmsatz wird benötigt, wenn die untere Auflage des Lenkers abnehmbar ist. Inklusive aller Schrauben für die Montage. Zusätzlich sind zwei unterschiedliche Höhen lieferbar, Standard 20mm und hoch 30mm. Bolzen Durchmesser 12mm und 50mm lang. Ovsset von 6mm

Preis: 49,90



## Lenkererhöhung

Lenkererhöhung für originale Aufnahmen. Durch die verschiedenen Unterlagen ist die Lenkerhöhe optimal einzustellen.

Kit besteht aus: 15mm + 10 mm + 5mm + 5mm sowie 3 Satz längere Schrauben für die Befestigung.

Artikelnummer    Lenkerdurchmesser  
WD9011            22mm  
WD9012            28mm

Preis: 62,50

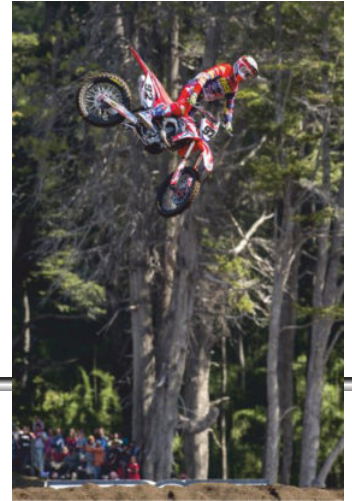
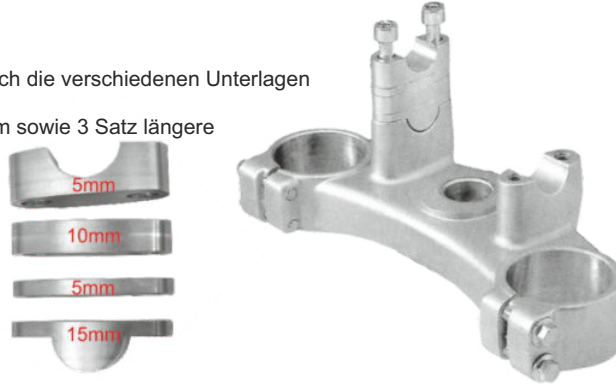

## Lenkerpolster Pro-Pad

Lenkerpolster mit klar glänzendem Vinyl Überzug. Passend für Lenker mit Mittelstrebe. Lieferbar in zwei Längen für normale Motorräder mit 24cm oder Kindermotorräder (Trial) mit 22cm.

Preis: 11,50



## Lenkerpolster Fat-Pad WRP

Passend für alle Lenker ohne Mittelstrebe.

Preis: 19,90



## Start Hilfe Pro-Launch

Mit dieser Starthilfe, die aus Aluminium gefertigt ist, bleibt die Gabel fest im unteren Bereich arretiert. Dadurch bleibt das Vorderrad während der Startphase am Boden. Dies ermöglicht einen effektiveren Start. Sobald die Gabel beim Anbremsen eintaucht, oder über einige Wellen hinweg geht, löst sich die Arretierung automatisch, dann kann die Gabel wieder normal arbeiten.

Preis: 74,90



Art.Nr.	Modell	Baujahr
WDLC409	Gas Gas 85	ab 21
WDLC406	Gas Gas EX / MX	ab 21
WDLC302	Honda CR 80 / 85 / CRF 150	alle
WDLC403	Honda CR 125 / 250	ab 97
WDLC403	Honda CRF 250 / 450	03-11
WDLC407	Honda CRF 250 / 450	ab 12
WDLC409	HUSQVARNA TC 85	ab 14
WDLC406	HUSQVARNA ab 125ccm	ab 14
WDLC304	KAWASAKI KX 80 / 85 / 100	alle
WDLC400	KAWASAKI KX 125 / 250	04-09
WDLC400	KAWASAKI KXF 250	04-05
WDLC407	KAWASAKI KXF 250 / 450	ab 07
WDLC410	KTM SX 65	ab 02
WDLC409	KTM SX 85	ab 03
WDLC406	KTM SX 125 - 300 // SXF alle	ab 02
WDLC300	SUZUKI RM 85	alle
WDLC400	SUZUKI RM 125	01-09
WDLC400	SUZUKI RM 250	04-06
WDLC400	SUZUKI RMZ 250	04-06
WDLC400	SUZUKI RMZ 450	05-06
WDLC412	SUZUKI RMZ 250 / 450	ab 07
WDLC305	YAMAHA YZ 80 / 85	93-09
WDLC408	YAMAHA YZ / YZF	05-08
WDLC411	YAMAHA YZ / YZF	ab 09

# Brems- und Kupplungshebel MX/Enduro

**ACCOSSATO**  
Racing

**WRP**  
WORKS RACING PARTS

Hebel aus kaltgeschmiedetem Aluminium. Erstklassige Verarbeitung für eine bestmögliche Funktion. Geschmiedete Hebel brechen nicht ab.

Bremshebel		
Art.Nr.	Modell Baujahr	Preis
WD5010	BETA RR / RX ab 05	18,20 €
WD5051	BMW G450X ab 08	19,50 €
WD5042	FANTIC XX / XE ab 20	23,90 €
WD5010	GAS GAS ENDURO alle ab 00-19 Nissin	18,20 €
	GAS GAS ENDURO Braktec alle ab 21 siehe Seite 75	
WD5010	HONDA CR / CRF 96-06	18,20 €
WD5011	HONDA CR / CRF ab 07	35,50 €
WD5050	HUSABERG 00-05	19,50 €
WD5051	HUSABERG 06-13	19,50 €
WD5052	HUSABERG 13-14	35,50 €
WD5050	HUSQVARNA 00-05	19,50 €
WD5051	HUSQVARNA 06-13	19,50 €
WD5052	HUSQVARNA ab 14 Brembo	35,50 €
AGD14	HUSQVARNA ab 17-21 Magura	63,90 €
WD5020	KAWASAKI KX 93-99	16,90 €
WD5021	KAWA KX ab 65ccm / KXF 250/450 00-12	16,90 €
WD5042	KAWASAKI KXF 250/450 ab 13	23,90 €
WD5050	KTM SX / EXC 00-04	19,50 €
WD5051	KTM SX / EXC 05-13	19,50 €
WD5052	KTM SX / EXC ab 14	35,50 €
WD5010	RIEJU RR ENDURO ab 21 Nissin	18,20 €
WD5051	SHERCO SE 12-14 Brembo	19,50 €
WD5052	SHERCO SE ab 15 Brembo	35,50 €
WD5052	STARK VARG Brembo	35,50 €
WD5030	SUZUKI RM 125 / 250 96-03	16,90 €
WD5030	SUZUKI DRZ 400 00-03	16,90 €
WD5021	SUZUKI RM / RMZ alle ab 04	16,90 €
WD5010	TM alle ab 01 Nissin	18,20 €
WD5052	TRIUMPF Brembo	35,50 €
WD5010	YAMAHA YZ alle bis 95	18,20 €
WD5040	YAMAHA YZ / YZF / WR 96-00	17,20 €
WD5041	YAMAHA YZ / YZF 450 / WR 01-07	20,50 €
WD5041	YAMAHA YZF 250 01-06	22,50 €
WD5042	YAMAHA YZF 250 ab 07	23,90 €
WD5042	YAMAHA YZ / YZF 450 / WR ab 08	23,90 €

Kupplungshebel		
Art.Nr.	Modell Baujahr	Preis
	BETA RR 05 - 12 siehe Katalogseite 98 AJP Hebel	
WD6051	BETA RR Brembo ab 13	32,50 €
WD6011	BMW G450X ab 08	16,50 €
WD6042	FANTIC XX / XE ab 20	17,30 €
	GAS GAS AJP siehe Katalogseite 107 AJP Hebel	
	GAS GAS ENDURO Braktec alle ab 21 siehe Seite 75	
AGS17	GAS GAS 15-19 MAGURA	63,90 €
WD6010	HONDA CR / CRF 96-03	15,80 €
WD6011	HONDA CR / CRF ab 04 Seilzug	16,50 €
WD6050	HUSABERG 03-08 MAGURA	32,50 €
WD6051	HUSABERG ab 09 BREMBO	32,50 €
WD6050	HUSQVARNA 03-08 MAGURA	32,50 €
WD6051	HUSQVARNA ab 09 BREMBO	32,50 €
AGS17	HUSQVARNA 14-21 MAGURA	63,90 €
WD6020	KAWASAKI KX 92-06	16,20 €
WD6020	KAWASAKI KX 65 / 85 ab 08	16,20 €
WD6041	KAWASAKI KXF 250 / 450 ab 05	16,20 €
WD6050	KTM SX / EXC 03-07 MAGURA	32,50 €
WD6051	KTM SX / EXC ab 06 BREMBO	32,50 €
AGS17	RIEJU RR ENDURO ab 21 MAGURA	63,90 €
WD6051	SHERCO ab 12 BREMBO	32,50 €
WD6051	STARK VARG Handbremse BREMBO	32,50 €
WD6030	SUZUKI RM 88-07	16,20 €
WD6020	SUZUKI RM 85 - 250 ab 07	16,20 €
WD6041	SUZUKI RMZ 250 05-06	16,20 €
WD6020	SUZUKI RMZ 250 ab 07	16,20 €
WD6030	SUZUKI DRZ 400 00-03	16,20 €
WD6020	SUZUKI RMZ 450 ab 05	16,20 €
WD6051	TM alle BREMBO	32,50 €
WD6051	TRIUMPF BREMBO	32,50 €
WD6040	YAMAHA YZ / YZF 90-99	14,50 €
WD6041	YAMAHA YZ alle ab 00	16,20 €
WD6041	YAMAHA YZF-F alle 00-08	16,20 €
WD6042	YAMAHA YZF 250 / 450 ab 09	17,30 €

Gummi + Büchsen

AJP Hebel

Produktbeschreibung  
Seite 107



# Brems- und Kupplungshebel Urban 50ccm/125ccm

Hebel aus Aluminium. Erstklassige Verarbeitung für eine bestmögliche Funktion.

Bremshebel		
Art.Nr.	Bezeichnung	Preis
WD5080	BETA 50ccm ab 2006	13,90 €
WD5080	BETA 125ccm ab 2010	13,90 €
WD5080	BETA Alp ab 2010	13,90 €
AGD304	DERBI Senda ab 2011	15,20 €
AGD304	RIEJU Marathon ab 2011	15,20 €
AGD304	SHERCO 50ccm ab 2012	15,20 €
AGD304	SHERCO X-Ride 12-17	15,20 €

Kupplungshebel		
Art.Nr.	Bezeichnung Baujahr	Preis
WD6080	BETA 50ccm ab 2006	15,90 €
WD6080	BETA 125ccm ab 2010	15,90 €
WD6080	BETA Alp ab 2010	15,90 €
AGS55	DERBI Senda ab 2011	14,30 €
AGS55	RIEJU Marathon ab 2011	14,30 €
AGS55	SHERCO 50ccm ab 2012	14,30 €
AGS55	SHERCO X-Ride 12-17	14,30 €

# Kupplungshebelhalter Pro

Halter aus kaltgeschmiedetem Aluminium für maximale Bruchsicherheit. Erstklassige Verarbeitung für eine bestmögliche Funktion.



Kupplungshebel Halter Pro		
Art.Nr.	Bezeichnung Baujahr	Preis
WD7010	HONDA CR 96-03	25,70 €
WD7020	KAWASAKI KX 96-08	24,90 €
WD7041	KAWASAKI KXF 450 ab 09	29,70 €
WD7030	SUZUKI RM bis 08	23,90 €
WD7020	SUZUKI RMZ 250 ab 10	24,90 €
WD7020	SUZUKI RMZ 450 ab 09	24,90 €
WD7041	YAMAHA YZ ab 00	29,70 €
WD7041	YAMAHA YZF 450 ab 10	29,70 €

# Kupplungshebelhalter DC

Halter aus Aluminium. Erstklassige Verarbeitung für eine bestmögliche Funktion.



Kupplungshebel Halter DC		
Art.Nr.	Bezeichnung Baujahr	Preis
WD7210	HONDA CR 04-08	24,90 €
WD7211	HONDA CRF 250 04-09	26,50 €
WD7210	HONDA CRF 250 ab 10	24,90 €
WD7211	HONDA CRF 450 04-08	26,50 €
WD7210	HONDA CRF 450 ab 09	24,90 €
WD7220	KAWASAKI KXF 04	24,90 €
WD7220	SUZUKI RMZ 250 04	24,90 €
WD7241	YAMAHA YZF 03-09 inkl. Deko Hebel	35,90 €

# Flex Hebel **ACCOSSATO** Racing

Die klappbaren Aluminium Brems- und Kupplungshebel sind aus Ergal 7075 komplett MADE IN ITALY gefertigt. Die Länge von Brems- und Kupplungshebel sind unterschiedlich ausgelegt: Der Kupplungshebel für max. 4 Finger, der Bremshebel für max. 3 Finger. Somit sind die Hebel kürzer als die original Hebel, wobei der Bremshebel etwas kürzer als der Kuppungshebel ist. Die Hebel werden mit den neuesten CNC-Maschinen gefräst und bieten perfekte mechanische Eigenschaften und eine hervorragende Oberflächenveredelung. Das einzigartige Gelenk ermöglicht das Klappen des Hebels nach vorne und verhindert ein Brechen des Hebels. Der Druckpunkt ist einstellbar.

Made in Italy mit unschlagbarem Preis-Leistungs-Verhältnis.

Preis: 42,50



Flex - Bremshebel			
Art.Nr.	Bezeichnung	Baujahr	Farben
B8206	BETA RR	ab 05	rot / schwarz
B8265	FANTIC XX / XE	ab 20	blau / schwarz
B8206	GAS GAS MX/Enduro	00-19	rot / schwarz
B8207	HONDA CRF 250/450	ab 07	rot / schwarz
B8283	HUSQVARNA Brembo	ab 14	blau / schwarz / orange
B8265	KAWASAKI KX-F 250/450	ab 13	grün / schwarz
B8283	KTM SX / EXC	ab 14	blau / schwarz / orange
B8206	Rieju RR	ab 21	rot / schwarz
B8262	SUZUKI RM-Z 250/450	ab 04	schwarz
B8283	SHERCO	ab 15	blau / schwarz / orange
B8206	TM alle Nissin	ab 01	rot / schwarz
B8265	YAMAHA YZ / YZF / WRF	ab 08	blau / schwarz

Flex - Kupplungshebel			
Art.Nr.	Bezeichnung	Baujahr	Farben
C7283	BETA RR Brembo	ab 13	rot / schwarz / blau / orange
C7266	FANTIC XX / XE	ab 20	blau / schwarz
C7210	HONDA CRF 250/450	ab 04	rot / schwarz
C7283	HUSABERG Brembo	09-14	rot / schwarz / blau / orange
C7283	HUSQVARNA Brembo	ab 06	rot / schwarz / blau / orange
C7261	KAWASAKI KX-F 250/450	ab 05	grün / schwarz
C7283	KTM SX / SX-F / EXC Brembo	ab 06	rot / schwarz / blau / orange
C7283	SHERCO SE Brembo	ab 12	rot / schwarz / blau / orange
C7220	SUZUKI RMZ 240/450	ab 07	schwarz
C7283	TM Brembo		rot / schwarz / blau / orange
C7266	YAMAHA YZ / YZF	ab 09	blau / schwarz

# Alu Fußraster **ACCOSSATO** Racing

Breite farbig eloxierte Aluminium Fußraste Made in Italy, hergestellt aus Ergal 7075. Die hochwertigen Fußrasten haben Edelstahlspitzen welche die Stand- und Trittsicherheit sowie die Fahrzeugkontrolle deutlich verbessern. Das Design der Raste verhindert das Festsetzen von Schmutz.

Preis: 109,90



Art.Nr.	Bezeichnung	Baujahr	Farbe
FR795	BETA RR	05-20	schwarz/blau/orange/rot
FR803	BETA RR	ab 21	schwarz
FR793	FANTIC XX / XE	ab 20	schwarz/blau
FR793	GAS GAS EC / XC / MX	02-19	schwarz/blau
FR798	GAS GAS alle	21-22	schwarz/orange
FR809	GAS GAS alle	ab 23	schwarz
FR791	HONDA CR / CRF	ab 02	rot
FR795	HUSABERG	02-14	schwarz/blau/orange/rot
FR795	HUSQVARNA	14-16	schwarz/blau/orange/rot
FR798	HUSQVARNA	17-22	schwarz/orange
FR809	HUSQVARNA	ab 23	schwarz/orange
FR792	KAWASAKI KXF 250/450	ab 07	grün
FR795	KTM SX / EXC	98-16	schwarz/blau/orange/rot
FR798	KTM SX / EXC	17-22	schwarz/orange
FR809	KTM SX / EXC	ab 23	schwarz
FR793	RIEJU RR Enduro	ab 21	schwarz/blau
FR795	SHERCO SE	ab 06	schwarz/blau/orange/rot
FR796	SUZUKI RM-Z 250/450	ab 10	schwarz
FR793	YAMAHA YZ / YZF / WRF	ab 99	schwarz/blau

# Gasgriffhülse mit Lager

Aluminium Gasgriff mit Lager und Gleitbuchse. Ein Rollenlager, welches im Lenkerende befestigt wird, verringert die Reibung zwischen Gasgriff und Lenker. Dies ermöglicht ein präziseres und ermüdungsfreieres Fahren. Geeignet für alle Lenker mit einem Innendurchmesser von 14mm.

Preis: 49,90



Art.Nr.	Modell	Baujahr
WDL1050	BETA RR 4-Takt	05-18
WDL1050	BMW G450X	ab 08
WDL1010	HONDA CRF 250 / 450	02-16
WDL1050	HUSABERG 4-Takt alle	ab 00
WDL1050	HUSQVARNA 4-Takt alle	04-15
WDL1030	KAWASAKI KXF 250	04-05
WDL1020	KAWASAKI KXF 250 / 450	ab 06
WDL1050	KTM 4-Takt	00-15
WDL1030	SUZUKI RMZ 250	ab 05
WDL1020	SUZUKI RMZ 450	ab 05
WDL1030	YAMAHA WRF 250/400/426/450	ab 98
WDL1040	YAMAHA YZF 250/400/426/450	ab 98

## Rad-Ketten Spanner

CNC bearbeiteter und farbig eloxierter Aluminium Radspanner. Er bietet den Vorteil einer genauen Radeinstellung und ist etwas fürs Auge.

Preis: 29,90

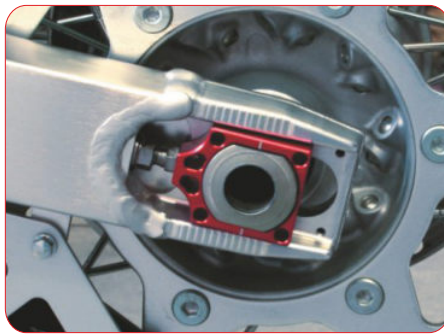

Art.Nr.	Modell	Baujahr	Farbe
WDL-2041	FANTIC 4-Takt	ab 20	BLAU
WDL-2011	HONDA CRF	ab 09	ROT
WDL-2020	KAWASAKI KX / KX-F	ab 04	ROT
WDL-2030	SUZUKI RM-Z 250	ab 07	ROT
WDL-2030	SUZUKI RM-Z 450	ab 05	ROT
WDL-2040	YAMAHA YZ / YZF	01-08	ROT
WDL-2040	YAMAHA YZ / YZF	01-08	BLAU
WDL-2041	YAMAHA YZF	ab 09	BLAU

## Schalthebel RQF

Schalthebel hergestellt aus kaltgeschmiedetem Aluminium. Diese Fertigungstechnik ist erheblich leichter und robuster als bei herkömmlichen Stahl- oder Aludruckguß Hebeln. Selbstverständlich verfügt der Hebel über ein klappbares Schaltgelenk.

Made in Spain



Art.Nr.	Modell	Baujahr	Farbe	Preis
009056	BETA RR 250- 520	05-09	silber	22,80
009127SI	BETA RR alle 2+4Takt	ab 10	silber	28,70
009127R	BETA RR alle 2+4Takt	ab 10	rot	30,40
009063	GAS GAS EN 125 + 250	01-06	silber	23,50
009058	HONDA CR 250	ab 02	silber	22,80
009071	HONDA CRF 250	10-21	silber	22,80
009072	HONDA CRF 450	ab 02	silber	22,80
009057	KTM 2-Takt 125	ab 98	silber	22,80
009056	KTM 4-Takt EXC 125 - 530	00-07	silber	22,80
009056	KTM 4- Takt SX 125 - 530	00-06	silber	22,80
009057	KTM 4-Takt SX-F 125 - 530	07-10	silber	22,80
009061	YAMAHA YZ 125	ab 00	silber	22,80
009061	YAMAHA YZ 250	96-98	silber	22,80
009060	YAMAHA YZ 250	99-04	silber	22,80
009062	YAMAHA YZF 250 / 450	06-13	silber	22,80

## Schalthebel WRP

Schalthebel hergestellt aus kaltgeschmiedetem Aluminium, schwarz eloxiert. Diese Fertigungstechnik ist erheblich leichter und robuster als bei herkömmlichen Stahl- oder Aludruckguß Hebeln. Selbstverständlich verfügt der Hebel über ein klappbares Schaltgelenk.

Preis: 31,90



Art.Nr.	Modell	Baujahr
WDLFS051	BETA RR alle	05-09
WDLFS039	FANTIC 2-Takt	ab 20
WDLFS042	FANTIC 4-Takt	ab 20
WDLFS010	HONDA CRF 250	10-21
WDLFS011	HONDA CRF 450	ab 08
WDLFS050	Husqv. TE/TC 125 // FC 250/350	14-16
WDLFS051	Husqv. TE/TC 250/300/350	14-16
WDLFS020	KAWASAKI KXF 250	ab 09
WDLFS021	KAWASAKI KXF 450	ab 09
WDLFS050	KTM 2-Takt 125 alle	ab 98
WDLFS051	KTM EXC-F 250	07-08
WDLFS050	KTM EXC-F 250	09-11
WDLFS051	KTM SXF 250	06-10
WDLFS050	KTM SXF 250	13-15
WDLFS050	KTM SXF 350	11-15
WDLFS051	KTM 2-Takt 250/300 alle	98-16
WDLFS030	SUZUKI RMZ 250	ab 07
WDLFS031	SUZUKI RMZ 450	ab 08
WDLFS039	YAMAHA YZ 125/250	ab 05
WDLFS040	YAMAHA YZF 250	06-13
WDLFS041	YAMAHA YZF 450	06-13
WDLFS042	YAMAHA YZF 250/450	ab 14



## Bremshebel passend für KTM/Huski

Kaltgeschmiedeter Aluminium Fußbremshebel passend für KTM, inklusive Lager. Diese Fertigungstechnik ist erheblich leichter und robuster als bei herkömmlichen Stahl- oder Aludruckguß Hebeln. Die Trittläche ist einstellbar.

Modelle: KTM SX, EXC, SXF ab 125ccm. Bj. 03-16  
Husqvarna: FC / FE ab 125ccm Bj. 14-16

Preis:

silber 71,90

orange 72,90



Made in Spain

- orange 0090920
- silber 009092SI

## Bremshebel WRP

Kaltgeschmiedeter Aluminium Fußbremshebel, schwarz eloxiert. Diese Fertigungstechnik ist erheblich leichter und robuster als bei herkömmlichen Stahl- oder Aludruckguß Hebeln. Die Trittläche ist CNC bearbeitet, klappbar und bietet durch die Edelstahlstiefe einen perfekten Grip. Zusätzlich ist ein Sicherungsseil angebracht, welches das Verbiegen bei Feindkontakt verhindert.

Preis: 84,90



## Bremshebel passend für Gas Gas

Kaltgeschmiedeter Aluminium Fußbremshebel passend für Gas Gas, inklusive Lager. Diese Fertigungstechnik ist erheblich leichter und robuster als bei herkömmlichen Stahl- oder Aludruckguß Hebeln.

Modelle: Gas Gas Enduro ab 125ccm. Bj. ab 00-16

Preis:

silber 79,50

rot 82,50



- rot 009090R
- silber 009090SI

Art.Nr.	Modell	Baujahr
WDLFB040	FANTIC 4-Takt 250	ab 10
WDLFB041	FANTIC 4-Takt 450	ab 10
WDLFB010	HONDA CRF 250	04-09
WDLFB011	HONDA CRF 250	ab 10
WDLFB011	HONDA CRF 450	ab 05
WDLFB050	HUSQVARNA FC/FE alle	14-16
WDLFB020	KAWASAKI KXF 250	05-20
WDLFB021	KAWASAKI KXF 250	ab 21
WDLFB021	KAWASAKI KXF 450	ab 06
WDLFB050	KTM SX / SXF / EXC / EXCF	03-16
WDLFB030	SUZUKI RMZ 250	07-12
WDLFB031	SUZUKI RMZ 250	ab 13
WDLFB031	SUZUKI RMZ 450	ab 08
WDLFB040	YAMAHA YZF 250	ab 10
WDLFB041	YAMAHA YZF 450	ab 10

**WRP Luftfilter**

1. Erste Lage: Grossporige Schicht, die den groben Schmutz und Sand auffängt.
2. Zweite Lage: Feinporige Schicht, die den feinen Schmutz, der die erste Lage durchdrungen hat, zurückhält.
3. Spezielle Verklebung die resistent gegen Reinigungsmittel ist.
4. Dicke und breite Auflage für die Abdichtung zum Luftfilterkasten.
5. Die Kombination aus zwei Schichten verhindert sicher das Eindringen von Schmutz und gewährleistet die volle Motorleistung.

Preis: 14,20



Modell	Baujahr	Art.Nr.
<b>BETA</b>		
Enduro RR alle	04-12	WO-158028
Enduro RR alle	13-19	WO-158033
Enduro RR alle	ab 20	WO-158089
<b>BMW</b>		
G450X	08-11	WO-158320
<b>FANTIC</b>		
XEF 250/450	21-25	WO-152221 € 14,90
XXF 250	22-24	WO-152221 € 14,90
XXF 250	ab 25	WO-152226 € 14,90
XXF 450	22-23	WO-152221 € 14,90
XXF 450	ab 24	WO-152226 € 14,90
<b>GAS GAS</b>		
MC 50	ab 24	WO-154011
MC 65	21-23	WO-154514
MC 65	ab 24	WO-154528
MC 85	ab 21	WO-154117
MC/EC/EX alle ab 125	21-23	WO-154116
MC/EC/EX alle ab 125	ab 24	WO-154118
<b>HONDA</b>		
CR 80 / 85	96-11	WO-150004
CRF 150	ab 07	WO-150215
CR 125 / 250	00-01	WO-150206
CR 125 / 250	02-07	WO-150207
CRF 250 R	04-09	WO-150209
CRF 250 R	10-13	WO-150219
CRF 250 R	14-17	WO-150221
CRF 250 R	18-19	WO-150224
CRF 250 R	20-21	WO-150228
CRF 250 R	22-24	WO-150230
CRF 250 R	ab 25	WO-150233
CRF 250 X	ab 10	WO-150209
CRF 450	03-08	WO-150209
CRF 450	09-12	WO-150219
CRF 450	13-16	WO-150221
CRF 450 R und X	17-20	WO-150224
CRF 450 R	21-24	WO-150230
CRF 450 R	ab 25	WO-150233
CRF 450 X	05-16	WO-150209
<b>HUSABERG</b>		
2-Takt	11-12	WO-154114
2-Takt	13-14	WO-154115
FE / FC 4-Takt	09-12	WO-158185
FE 4-Takt	13-14	WO-154115
<b>HUSQVARNA</b>		
TC 50	17-23	WO-154008
TC 50	ab 24	WO-154011
TC 65	17-23	WO-154514
TC 65	ab 24	WO-154528
TC 85	14-17	WO-154115
TC 85	ab 18	WO-154117
4-Takt TE/TC ab 250	02-13	WO-157004
2-Takt	92-13	WO-157004
TE/FE ab 125ccm	14-16	WO-154115
TE/FE ab 125ccm	17-22	WO-154116
TC/FC ab 125ccm	14-15	WO-154115
TC/FC ab 125ccm	16-22	WO-154116
TC/FC/FE/FC ab 125ccm	ab 23	WO-154118
<b>KAWASAKI</b>		
KX 80 / 85 / 100	ab 91	WO-151009
KX 125 / 250	02-08	WO-151116
KX F 250	06-16	WO-151119
KX F 250	17-20	WO-151121
KX F 250	21-24	WO-151124
KX F 250	ab 25	WO-151128
KX F 450	06-15	WO-151119
KX F 450	16-18	WO-151121
KX F 450	19-23	WO-151124
KX F 450	ab 24	WO-151128

Modell	Baujahr	Art.Nr.
<b>KTM</b>		
SX 50 Mini/Sen/Adv...	00-08	WO-154006 € 7,40
SX 50 Mini/Sen/Adv...	09-23	WO-154008 € 7,40
SX 50	ab 24	WO-154011
SX 60 / 65	00-23	WO-154514
SX 65	ab 24	WO-154528
SX 85	05-12	WO-154112
SX 85	13-17	WO-154115
SX 85	ab 18	WO-154117
4-Takt alle ab 250	01-06	WO-154112
2-Takt alle ab 125	04-06	WO-154112
EXC / XC	07	WO-154112
EXC-F / XC	08-09	WO-154113
EXC / EXC-F alle	10-11	WO-154114
EXC / EXC-F alle	12-16	WO-154115
EXC / EXC-F alle	17-23	WO-154116
EXC / EXC-F alle	ab 24	WO-154118
SX-F alle	07-09	WO-154113
SX / SX-F alle	2010	WO-154114
SX / SX-F alle	11-15	WO-154115
SX / SX-F alle	16-22	WO-154116
SX / SX-F alle	ab 23	WO-154118
SMR 450	12-15	WO-154515
LC4 Duke 620/625/640	97-10	WO-154514
LC4 640SM 625/660	08-09	WO-154112
<b>SHERCO</b>		
Enduro alle 2 + 4 Takt	12-24	WO-156016
Enduro alle 2 + 4 Takt	ab 25	WO-156024
<b>SUZUKI</b>		
RM 60	03	WO-153011
RM 65	03-10	WO-153010
RM 80 / 85	ab 86	WO-153006
RM 100	03-05	WO-153009
RM 125 / 250	96-01	WO-153211
RM 125 / 250	02	WO-153214
RM 125	03	WO-153214
RM 125	04-10	WO-153215
RM 250	03-10	WO-153215
RM Z 250	04-06	WO-153217
RM Z 250	07-18	WO-153215
RM Z 250	ab 19	WO-153220
RM Z 450	05-17	WO-153215
RM Z 450	ab 18	WO-153220
RM X 450	10-18	WO-153219
<b>SWM</b>		
RS 125/300/500/650	ab 15	WO-157004
<b>YAMAHA</b>		
YZ 85	ab 02	WO-152012
Alle YZ 125 / 250	ab 97	WO-152213
YZF 250	07-13	WO-152213
YZF 250	14-18	WO-152218
YZF 250	19-23	WO-152221 € 14,90
YZF 250	ab 24	WO-152226 € 14,90
YZF 450	03-09	WO-152213
YZF 450	10-13	WO-152216 € 14,90
YZF 450	14-17	WO-152218
YZF 450	18-22	WO-152221 € 14,90
YZF 450	ab 23	WO-152226 € 14,90
Alle WRF	98-02	WO-152213
WRF 250	03-14	WO-152215
WRF 250	15-19	WO-152218
WRF 250	21-24	WO-152221 € 14,90
WRF 250	ab 25	WO-152226 € 14,90
WRF 450	03-15	WO-152215
WRF 450	16-18	WO-152218
WRF 450	19-23	WO-152221 € 14,90
WRF 450	ab 24	WO-152226 € 14,90

**WRP Ölfilter**

Papier Ölfilter für die gängigsten Off-Road Motorräder. WRP Filter erfüllen oder übersteigen die Hersteller-Anforderungen.



Modell	Baujahr	Art.Nr.	Empf. VK
<b>APRILIA</b>			
RXV / SXV	06-15	WO-3070	6,50
<b>BETA</b>			
RR 125 Enduro / Supermoto	ab 10	WO-3040	6,90
RR 1 Filter	05-09	WO-3050	6,90
RR 2 Filter	05-09	WO-3051	6,90
<b>BMW</b>			
G450X	ab 08	WO-3071	7,90
<b>GAS GAS</b>			
EC-F 250 / 450	10-15	WO-3040	6,90
FSE / SM 400	03-07	WO-3021	6,60
EC / MC 250 / 350	ab 21	WO-3053	6,90
MC 450	ab 21	WO-3053	6,60
<b>FANTIC</b>			
XXF / XEF 250 / 450	ab 03	WO-3040	6,90
<b>HONDA</b>			
CRF 150 R	ab 07	WO-3011	6,60
XR 200 R	81-03	WO-3021	6,60
CRF 250 R und X	ab 04	WO-3011	6,60
XL-R / XR-RL 250	82-04	WO-3021	6,60
XR 400 R	96-06	WO-3021	6,60
CRF 450 R	02-03	WO-3010	6,60
CRF 450 R und X	ab 04	WO-3011	6,60
XL 600 R/L	83-88	WO-3021	6,60
XR 600 R	85-02	WO-3021	6,60
FMX 650	05-07	WO-3021	6,60
NX 650 Dominator	88-02	WO-3021	6,60
XR 650 R/L	00-07	WO-3021	6,60
<b>HUSABERG</b>			
Alle Modelle	95-08	WO-3050	6,90
FE 250	2013	WO-3052	6,90
FE 350	2013	WO-3053	6,90
FC 390	10-12	WO-3052	6,90
FE 450	ab 09	WO-3052	6,90
FE 501	2013	WO-3052	6,90
FE / FS 570	ab 09	WO-3052	6,90
<b>HUSQVARNA</b>			
TC / TE / SM 310 / 450 / 510 / 570	02-13	WO-3070	6,50
TC / TE 250	02-13	WO-3070	6,50
TE 310	11-13	WO-3011	6,60
TE 449-511	11-13	WO-3071	7,90
TE / SM / SMR 610 / 630	alle	WO-3070	6,50
FE / FC 250 / 350	ab 14	WO-3053	6,90
FC 450	14-15	WO-3052	6,90
FC 450	ab 16	WO-3053	6,90
FE 450 / 501	14-16	WO-3052	6,90
FE 450	ab 17	WO-3053	6,90
<b>KAWASAKI</b>			
KLX 110	ab 02	WO-3021	6,60
KLX 250	06-17	WO-3021	6,60
KX-F 250	ab 04	WO-3020	6,60
KLX 300	96-07	WO-3021	6,60
KLX 400	05-06	WO-3030	6,60
KX-F 450	06-15	WO-3021	6,60
KX-F 450	ab 16	WO-3020	6,60
KLX-R 450	ab 06	WO-3021	6,60
<b>KTM</b>			
250 SXF	05-12	WO-3052	6,90
250 SXF	ab 13	WO-3053	6,90
250 EXC F / XC / XC-F	07-12	WO-3052	6,90
250 EXC F / XC / XC-F	ab 13	WO-3053	6,90
250/400/450/520/525 EXC 1 Filter	99-07	WO-3050	6,90
250/400/450/520/525 EXC 2 Filter	99-07	WO-3051	6,90
250/400/450/520/525 SX 1 Filter	99-06	WO-3050	6,90
250/400/450/520/525 SX 2 Filter	99-06	WO-3051	6,90
350 EXC F	ab 12	WO-3053	6,90
350 SXF	ab 10	WO-3053	6,90
450 SMR	12-13	WO-3052	6,90
450 SXF	07-12	WO-3053	6,90
450 SXF	13-15	WO-3052	6,90
450 SXF	ab 16	WO-3053	6,90
450 / 500 EXC-R	12-16	WO-3052	6,90
450 / 500 EXC-R	ab 17	WO-3053	6,90
530 EXC-R	08-11	WO-3053	6,90
450 / 540 SX / SMR - 1 Filter	05-06	WO-3050	6,90
450 / 540 SX / SMR - 2 Filter	05-06	WO-3051	6,90
620 / 625 / 640 / 660 - 1 Filter Papier lang		WO-3050	6,90
620 / 625 / 640 / 660 - 2 Filter Papier kurz		WO-3051	6,90
<b>SHERCO</b>			
125 4-Takt	ab 23	WO-3040	6,90
Enduro alle	ab 03	WO-3071	7,90
<b>SUZUKI</b>			
DRZ 110	ab 03	WO-3021	6,60
RMZ 250	ab 04	WO-3020	6,60
DRZ 400	ab 00	WO-3030	6,60
RMZ 450	ab 05	WO-3020	6,60
RMX 450	ab 10	WO-3030	6,60
<b>SWM</b>			
RS / SM 650	ab 15	WO-3070	6,50
<b>TM</b>			
Alle 250 / 450 / 530	ab 03	WO-3040	6,90
<b>YAMAHA</b>			
YZF / WRF 250 / 450	ab 03	WO-3040	6,90
<b>YAMAHA ATV</b>			
YZF 450 ATV	04-17	WO-3040	6,90



WRP Ketten sind das beste Beispiel für die Technology "Made in Italy". Seit 1999 wird mit dem italienischen Kettenspezialist **Regina** eng zusammengearbeitet. Regina gewann über 330 Weltmeisterschaften, und ist bei folgenden Marken als Erstausrüster im Programm: Aprilia, Buell, Ducati, Honda-Montesa, Husqvarna, KTM, MV Agusta, Polaris, Suzuki und Yamaha.

## Kette WRP PMX

Eine der besten Off Road Ketten der Welt. Leichte und leistungsstarke Kette mit exzellenter Lebensdauer. Wenig Reibungsverluste durch geringe Fertigungstoleranzen. Hergestellt aus hitzebehandeltem Stahl, der die Kettenlängung minimiert. Die Bolzen werden einer speziellen Chrom-Oberflächenbehandlung unterzogen, dies ergibt eine Oberflächenhärte von HRV größer 1350. Vorgeformte Buchsen erhöhen die Kontaktfläche zwischen Bolzen und Buchse. Die Laschen sind angeschrägt, um die Motorleistung mit möglichst geringem Verlust auf die Kettenräder zu übertragen. Goldene Außenlaschen sorgen für eine ansprechende Optik. Clipschloss im Lieferumfang.

Zugfestigkeit:  
420 Kette 21000N  
428 Kette 22000N  
520 Kette 34000N.

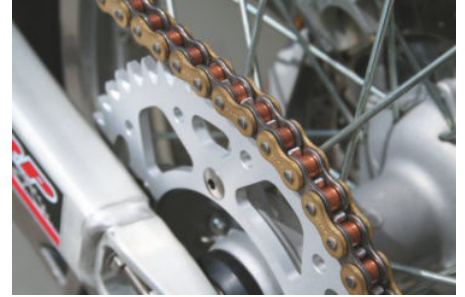
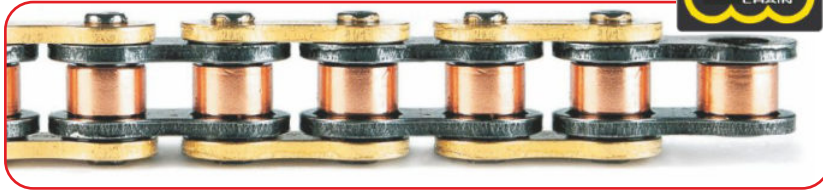

Art.Nummer	Bezeichnung	Glieder	Preis	Art.Nummer	Bezeichnung	Glieder	Preis	Art.Nummer	Bezeichnung	Glieder	Preis
<b>Teilung 420</b>				<b>Teilung 428</b>				<b>Teilung 520</b>			
WE420PMX-130	Offene Kette	130	€ 39,90	WE428PMX-130	Offene Kette	130	€ 56,90	WE520PMX-114	Offene Kette	114	€ 74,90
WE420PMX-RCL	Nielschloss	1	€ 2,10	WE428PMX-RCL	Nielschloss	1	€ 2,90	WE520PMX-120	Offene Kette	120	€ 79,90
WE420PMX-SCL	Clipschloss	1	€ 2,99	WE428PMX-SCL	Clipschloss	1	€ 3,90	WE520PMX-SCL	Clipschloss	1	€ 3,10

## Kette WRP LZR Z-Ring

Diese spezielle Z-Ring Kette hat eine längere Lebensdauer als herkömmliche O-Ring Ketten. Das Fett kann sich in den Aussparungen festsetzen, dadurch läuft die Kette sehr leicht und hat weniger Verschleiß. Leichte und leistungsstarke Kette, die aus hitzebehandeltem Stahl hergestellt wird. Goldene Außenlaschen und verchromte Stifte sorgen für den Korrosionsschutz. Die Laschen sind zudem angeschrägt, um die Motorleistung mit möglichst geringem Verlust auf die Kettenräder zu übertragen. Clipschloss im Lieferumfang. Die Kette ist vorgelängt und vorbelastet.

Zugfestigkeit 35000N.

Art.Nummer	Bezeichnung	Glieder	Preis
<b>Teilung 520 Z-RING</b>			
WE520LZR-120	Offene Kette	120	€ 99,90
WE520LZR-RCL	Nielschloss	1	€ 5,90
WE520LZR-SCL	Clipschloss	1	€ 6,50

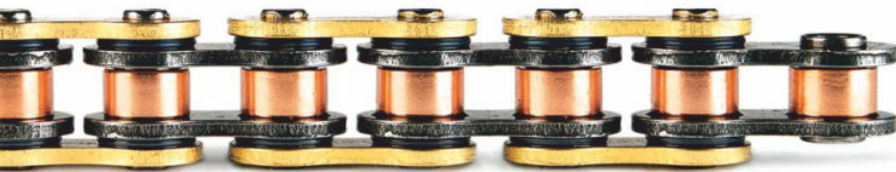
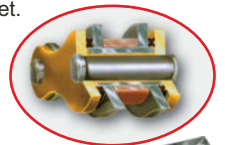
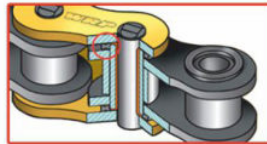

## Dual Kettenrad ZF

ZF ist bei Beta und Sherco Erstausrüster. Die ZF- Dual Kettenräder gehören zu den hochwertigsten und technisch fortschrittlichsten Kettenrädern der Welt. Die Verbindung von Stahl und Aluminium sind der optimale Kompromiss von Leichtigkeit und Lebensdauer. Die Verbindung wird über hochfeste Nieten hergestellt. Der Stahl Zahnkranz hat Ausfräsungen im Zahngrund, dies sorgt für eine optimale Selbstreinigung. Diese Fräsungen sorgen dafür, dass der Schmutz sich nicht in den Zähnen, ansetzen kann und dadurch die Kette und das Kettenrad nicht so schnell verschleißt. Die Haltbarkeit der ZF-Dual Kettenräder ist ungefähr dreimal länger als reine Aluminium- Kettenräder und sind 50% leichter als Stahl-Kettenräder.

Preis: 57,90

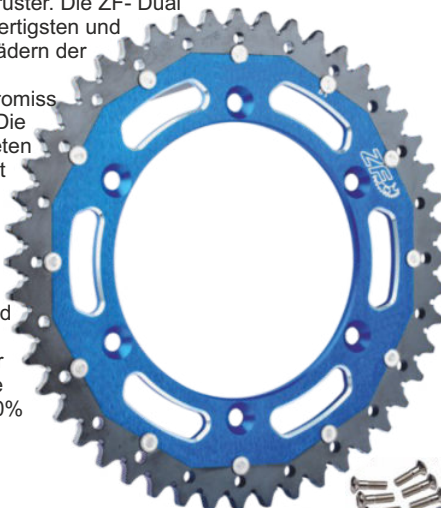

Modell	ccm	Bj.	Zähnezahl	Art.Nr.	Farbe
<b>GAS GAS</b>					
alle Enduro	ab 125	98-19	48 49 50 51	ZF822DB-..	blau/schwarz
alle Enduro	ab 125	ab 21	46 48 49 50 51 52	ZF897DS-..	schwarz/schwarz
<b>BETA</b>					
RR	alle	05-12	48 49 50 51	ZF822DB-..	blau/schwarz
RR	alle	ab 13	48 49 50 51 52	ZF8000DR-..	rot/schwarz
<b>HUSABERG</b>					
alle		00-14	46 48 49 50 51 52	ZF897DS-..	schwarz/schwarz
<b>HUSQVARNA</b>					
alle	ab 125	90-13	48 49 50 51	ZF822DB-..	blau/schwarz
alle	ab 125	ab 14	46 48 49 50 51 52	ZF897DS-..	schwarz/schwarz
<b>KTM</b>					
alle SX / EXC	ab 125	ab 90	46 48 49 50 51 52	ZF897DS-..	schwarz/schwarz
<b>RIEJU</b>					
alle	ab 250	ab 21	48 49 50 51	ZF822DB-..	blau/schwarz
<b>SHERCO</b>					
alle	ab 125	ab 04	48 49 50 51	ZF822DB-..	blau/schwarz
<b>STARK</b>					
VARG	alle	alle	46 48 49 50 51 52	ZF897DS-..	schwarz/schwarz
<b>TRIUMPF</b>					
TF X und R	alle	alle	46 48 49 50 51 52	ZF897DS-..	schwarz/schwarz

Kettenradschrauben siehe im Shop  
[www.jochen-bader-motorsport.de](http://www.jochen-bader-motorsport.de)





## Ritzel WRP

Die Ritzel werden aus sehr stabilem und langlebigem Chrom-Molybden Stahl hergestellt.

Preis: siehe Tabelle

## Kettenrad WRP

CNC gefräste Aluminium Kettenräder aus einer speziellen Legierung, die für eine lange Lebensdauer sorgt. Das Kettenblatt hat seitlich Kerben, damit sich kein Schmutz darin festsetzen kann. (selbstreinigend) Dies erhöht nicht nur die Lebensdauer des Kettenblatts, sondern des kompletten Kettensatzes. Das ansprechende Design sorgt zusätzlich für eine Gewichtsreduzierung.

Preis:

420 + 428 Teilung 42,90

520 Teilung

47-50 49,90

51-53 52,90



## Kettenrad ZF für Beta

ZF ist bei Beta und Sherco Erstausrüster. CNC gefräste Aluminium Kettenräder aus einer speziellen Legierung, die für eine lange Lebensdauer sorgt. Das ansprechende Design sorgt zusätzlich für eine Gewichtsreduzierung.

Preis: 39,90



Kettenradschrauben siehe im Shop [www.jochen-bader-motorsport.de](http://www.jochen-bader-motorsport.de)

## Kettenrolle

Kettenrolle inkl. Lager und Schraube  
A: Durchmesser 34mm / Länge 28mm  
B: Passend für KTM.  
Durchmesser 38mm - 32mm / Länge 20mm

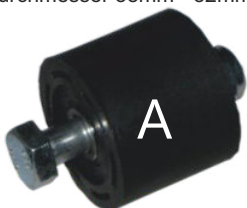

●●WY795001  
Preis: 19,95

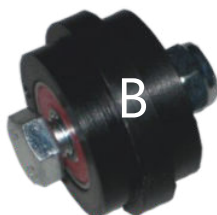

●●WY795003  
Preis: 21,90

Ritzel										Kettenblatt		
Modell	ccm	Bj.	Zähnezahl	Art.Nr.	Preis	Zähnezahl	Art.Nr.	Kette				
<b>BETA</b>												
RR	alle	05-12	12 13 14 15	WFP1901	17,20	48 49 50 51	WFC9WH..	520				
2-Takt	alle	ab 13	12 13 14 15	WFP1901	17,20	48 49 50	Modell ZF	ZF8000S.. 520				
<b>FANTIC</b>												
XX / XE	125/250	ab 20	13 14	WFP1590	15,90	47 48 49 50 51	WF9339	520				
XX / XE	450	ab 20	13 14 15	WFP565	14,90	47 48 49 50 51	WF9339	520				
<b>GAS GAS</b>												
alle Enduro	ab125	98-19				48 49 50 51	WFC9WH..	520				
EC / MC	ab125	ab 21	12 13 14 15	WFP1901	17,50	48 49 50 51 52	WF9130	520				
<b>HONDA</b>												
CR R	80/85	03-06	14 15	WF9315	14,50	48 49 50 54 56	WF9132	420				
CR	125	86-03	12 13 14	WF9319	14,50	48 49 50 51 52 53	WF9113	520				
CR	125	ab 04	12 13 14	WFP1323	17,90	48 49 50 51 52 53	WF9113	520				
CRF	150	ab 07	15	WF74081	14,50	48 49 50 51 54 56	WF9132	420				
CR	250	ab 88	13 14	WFP284	18,90	48 49 50 51 52 53	WF9113	520				
CRF / CRX	250	04-17	12 13 14	WFP1323	17,90	48 49 50 51 52 53	WF9113	520				
CRF / CRX	250	ab 18	13 14	WFP1326		48 49 50 51 52 53	WF9113	520				
XR R	250	96-05	13 14	WF9423	14,50	47 49 50	WF9164	520				
XR R	400	96-04	14 16	WF9419	14,50	48 49 50 51 52 53	WF9113	520				
CRF / CRX	450	ab 02	13 14	WFP284	18,90	48 49 50 51 52 53	WF9113	520				
CR	500	88-01	13 14	WFP284	18,90	48 49 50 51 52 53	WF9113	520				
XR	600	91-00	14 15	WF9345	14,50	47 49 50	WF9164	520				
XR R	650	ab 00	14	WF9307	14,50	47 49 50	WF9164	520				
<b>HUSABERG</b>												
alle		00-08				48 49 50 51 52	WF9130	520				
alle		09-14	12 13 14 15	WFP1901	17,50	48 49 50 51 52	WF9130	520				
<b>HUSQVARNA</b>												
TC	85	ab 14				46 47 49	WFC9898	428				
2 + 4 Takt	ab 250	90-13	13 14 15	WF7824	15,90	47 48 49 50 51	WFC9WH..	520				
TE/TC/FC/FE	ab 125	ab 14	12 13 14 15	WFP1901	17,50	48 49 50 51 52	WF9130	520				
<b>KAWASAKI</b>												
KX	60	85-03	12 13 14	WF9322	14,50	44 47 bis 52	WF9117	420				
KX	65	ab 02	12 13 14	WF9322	14,50			420				
KX	80/85/100	86-00	12 13 14	WF9322	14,50	44 47 bis 52	WF9117	420				
KX	125	ab 94	12 13	WF9376	14,50	47 48 49 50 51 52	WF9107	520				
KDX	200	89-03	12 13 14 15	WF9110*	14,50	47 48 49 50 51 52	WF9107	520				
KLX	250	93-98	12 13 14 15	WF9110*	14,50	47 48 49 50 51 52	WF9107	520				
KX	250	90-98	12 13 14 15	WF9110*	14,50	47 48 49 50 51 52	WF9107	520				
KX	250	ab 99	13 14 15	WFP565	14,50	47 48 49 50 51 52	WF9107	520				
KX-F	250	04-05	12 13 14	WF9438	14,50	47 48 49 50 51 52	WF9107	520				
KX-F	250	ab 06	13 14	WFP250	21,50	47 48 49 50 51 52	WF9107	520				
KLX R	300	97-03	12 13 14 15	WF9110*	14,50	47 48 49 50 51 52	WF9107	520				
KX-F	450	ab 06	13 14	WFP1565	17,20	47 48 49 50 51 52	WF9107	520				
KLX R	450	ab 08	13 14 15	WFP565	14,50	47 48 49 50 51 52	WF9107	520				
KX	500	87-04	12 13 14 15	WF9110*	14,50	47 48 49 50 51 52	WF9107	520				
<b>KTM</b>												
SX	65	ab 09	14	WF9106	14,50	50	WFC7894	420				
SX	85	ab 04				46 47 49	WFC9898	428				
LC2	125	96-01	12 13 14	WF9336	15,90	48 49 50 51 52	WF9130	520				
2-Takt	ab125	ab 90	12 13 14 15	WFP1901	17,20	48 49 50 51 52	WF9130	520				
4-Takt Racing	ab250	ab 90	12 13 14 15	WFP1901	17,20	48 49 50 51 52	WF9130	520				
SX-F / EXC-R	alle		12 13 14 15	WFP1901	17,20	48 49 50 51 52	WF9130	520				
LC4 & Duke		alle				48 48 50 51 52	WF9130	520				
<b>RIEJU</b>												
Enduro		ab 21				48 49 50 51	WFC9WH..	520				
<b>SHERCO</b>												
125 2T / 250/300 4-T	bis 20	13		WF1012	17,90	48 49 50 51	WFC9WH..	520				
250 / 300 2-Takt	bis 20	13		WF4730	17,90	48 49 50 51	WFC9WH..	520				
alle Enduro		ab 21				48 49 50 51	WFC9WH..	520				
<b>STARK</b>												
VARG	alle	alle	12 13 14 15	WFP1901	17,20	48 48 50 51 52	WF9130	520				
<b>SUZUKI</b>												
RM	65	03-05	12 13 14 15	WF9322	14,50			420				
RM	80/85	ab 02	13 14 15	WF9108	14,50	47 48 49 52	WF9141	428				
RM	125/250	ab 90	12 13	WF9332	14,50	48 49 50 51	WF9112	520				
RMX	250	90-98	12 13 14	WF9333	14,50	48 49 50 51	WF9112	520				
RMZ	250	04-06	12 13 14	WF9438	14,50	48 49 50 51 52	WF9107	520				
RMZ	250	07-12	12 13	WF9332	14,50	48 49 50 51	WF9112	520				
RMZ	250	ab 13	13	WFP1442	20,20	48 49 50 51	WF9112	520				
DR	350	91-98	12 13 14	WF9333	14,50	45 46 47 48 49 50	WFC9WH..	520				
DR-Z E	400	ab 00	12 13 14	WF9333	14,50	48 49 50 51	WF9112	520				
RMZ / RMX-Z	450	ab 05	13 14	WFP1443	20,20	48 49 50 51	WF9112	520				
<b>TRIUMPH</b>												
TF X und E	alle	alle	13 14 15	WFP565	14,90	48 48 50 51 52	WF9130	520				
<b>YAMAHA</b>												
YZ	80	85-92	13 14 15	WF9108	14,50			428				
YZ	80	93-01	13 14 15	WF9108	14,50	47 48 49 52	WF9141	428				
YZ	85	ab 02	14 15	WF9111	14,50	47 48 49 52	WF9141	428				
YZ	125	89-98	12 13 14	WF9336	15,50	47 48 49 50 51 52	WF9103	520				
YZ	125	99-04	12 13 14	WF9336	15,50	47 48 49 50	WF9339	520				
YZ	125	ab 05	13 14	WFP1590	15,90	47 48 49 50	WF9339	520				
WR	200	91-92	12 13 14 15	WF9110*	14,50	47 48 49 50 51 52	WF9103	520				
WR	200	93-94	12 13 14	WF9336	15,50	47 48 49 50 51 52	WF9103	520				
WR	250	91-96	12 13 14 15	WF9110*	14,50	47 48 49 50 51 52	WF9103	520				
WR	250	97-00	13 14 15	WFP565	14,90	47 48 49 50 51	WF9339	520				
YZ	250	90-98	12 13 14 15	WF9110*	14,50	47 48 49 50 51 52	WF9103	520				
YZ	250	ab 99	13 14 15	WFP565	14,90	47 48 49 50 51	WF9339	520				
YZF	250	ab 01	13 14	WFP1590	15,90	47 48 49 50 51	WF9339	520				
WRF	250	ab 01	13 14	WFP1590	15,20	47 48 49 50 51	WF9339	520				
YZF / WRF	400	98	13 14 15	WFP565	14,90	47 48 49 50 51 52	WF9103	520				
WRF	400	99-00	13 14 15	WFP565	14,90	47 48 49 50 51	WF9339	520				
YZF	400	99	13 14 15	WFP565	14,90	47 48 49 50	WF9339	520				
YZF	426	00-02	13 14 15	WFP565	14,90	47 48 49 50 51	WF9339	520				
YZF	450	ab 03	13 14 15	WFP565	14,90	47 48 49 50 51	WF9339	520				
WRF	450	ab 03	13 14 15	WFP565	14,90	47 48 49 50 51	WF9339	520				

Modell	ccm	Bj.	Vorn	alternativ Mischungen	Hinten	alternativ Mischungen
<b>BETA</b>						
RR 250/450/525	alle	ab 05	WG-7294-F4	F4R / F4C	WG-7390-F4	F4R / F4C
XTRAINER	alle	ab 15	WG-7294-F4	F4R / F4C	WG-7390-F4	F4R / F4C
<b>FANTIC</b>						
XX /XE	alle	ab 20	WG-7565-F4	F4R	WG-7390-F4	F4R / F4C
<b>GAS GAS</b>						
EC125/250/300	alle	96-99	WG-7271-F4	F4R / F4C	WG-7275-F4	F4R / F4C
EC /FSE/ SM	alle	00-11	WG-7294-F4	F4R / F4C	WG-7204-F4	F4R
EC	alle	12-19	WG-7294-F4	F4R / F4C	WG-7390-F4	F4R / F4C
MC	65	ab 21	WG-7383-F4		WG-7383-F4	
MC / EC	ab 85	ab 21	WG-7271-F4	F4R / F4C	WG-7391-F4	F4R / F4C
<b>HONDA</b>						
CR	80/85	ab 03	WG-7184-F4		WG-7204-F4	F4R
CR / CRE / SM	125/250/500	95-01	WG-7294-F4	F4R / F4C	WG-7204-F4	F4R
CR / CRE / SM	125/250	ab 02	WG-7294-F4	F4R / F4C	WG-7377-F4	F4R / F4C
CRF	150	ab 07	WG-7184-F4		WG-7377-F4	F4R / F4C
CRF	250/450	ab 02	WG-7294-F4	F4R / F4C	WG-7377-F4	F4R / F4C
XR	alle	ab 93	WG-7294-F4	F4R / F4C	WG-7204-F4	F4R
<b>HUSABERG</b>						
FC / FE-E	alle	96-08	WG-7271-F4	F4R / F4C	WG-7275-F4	F4R / F4C
FC / FE-E / TE	alle	ab 09	WG-7271-F4	F4R / F4C	WG-7391-F4	F4R / F4C
<b>HUSQVARNA</b>						
Racing / WRS	50	98-15	WG-7159-F6 € 16,90			
CR Junior	50	06-15	WG-7403-F6 € 16,90			
CR / Pro Senior	50	06-15	WG-7403-F6 € 16,90		WG-7394-F4	
TC	85	ab 14	WG-7485-F4	F4C	WG-7472-F4	F4C
CR	125/250	96-04	WG-7271-F4	F4R / F4C	WG-7275-F4	F4R / F4C
WR / WRE	125/250	05-13	WG-7271-F4	F4R / F4C	WG-7391-F4	F4R / F4C
TC	125/250	96-13	WG-7271-F4	F4R / F4C	WG-7275-F4	F4R / F4C
TC	250/450/510	02-03	WG-7271-F4	F4R / F4C	WG-7275-F4	F4R / F4C
TE	250/450/510	02-13	WG-7271-F4	F4R / F4C	WG-7275-F4	F4R / F4C
TE / FE	ab 125	14-21	WG-7271-F4	F4R / F4C	WG-7391-F4	F4R / F4C
TC / FC	ab 125	ab 14	WG-7271-F4	F4R / F4C	WG-7391-F4	F4R / F4C
TE	350/410	96-13	WG-7271-F4	F4R / F4C	WG-7275-F4	F4R / F4C
WR	360	98-13	WG-7271-F4	F4R / F4C	WG-7275-F4	F4R / F4C
TE	400/570	01-13	WG-7271-F4	F4R / F4C	WG-7275-F4	F4R / F4C
SM R	450/510	05	WG-7362-F2 € 39,90		WG-7275-F4	F4R / F4C
SM R / RR	450/510	06-13	WG-7362-F2 € 39,90		WG-7391-F4	F4R / F4C
TC	570	01-13	WG-7271-F4	F4R / F4C	WG-7275-F4	F4R / F4C
SM le	610	07-13	WG-7362-F2 € 39,90		WG-7391-F4	F4R / F4C
TC	610	96-13	WG-7271-F4	F4R / F4C	WG-7275-F4	F4R / F4C
<b>KAWASAKI</b>						
KX 80 / 85	alle	ab 97	WG-7326-F4		WG-7192-F4	F4C
KX ab 125	alle	95-04	WG-7294-F4	F4R / F4C	WG-7204-F4	F4R
KX ab 125	alle	ab 05	WG-7294-F4	F4R / F4C	WG-7390-F4	F4R / F4C
KX F 250 / 450	alle	ab 04	WG-7294-F4	F4R / F4C	WG-7390-F4	F4R / F4C
<b>KTM</b>						
EXC 2-Takt	alle	94-03	WG-7271-F4	F4R / F4C	WG-7275-F4	F4R / F4C
EXC 2-Takt	alle	ab 04	WG-7271-F4	F4R / F4C	WG-7391-F4	F4R / F4C
EXC 4-Takt	alle	00-03	WG-7271-F4	F4R / F4C	WG-7275-F4	F4R / F4C
EXC 4-Takt	alle	ab 04	WG-7271-F4	F4R / F4C	WG-7391-F4	F4R / F4C
SX Pro	50	02-03	WG-7394-F4			
SX Pro	50	ab 04	WG-7394-F4		WG-7394-F4	
SX	65	02-03	WG-7383-F4			
SX	65	04-08	WG-7383-F4		WG-7394-F4	
SX	65	ab 09	WG-7383-F4		WG-7383-F4	
SX	85	04-10	WG-7383-F4		WG-7383-F4	
SX	85	2011	WG-7383-F4		WG-7472-F4	F4C
SX	85	ab 12	WG-7485-F4	F4C	WG-7472-F4	F4C
SX	125	94-03	WG-7271-F4	F4R / F4C	WG-7275-F4	F4R / F4C
SX	125	ab 04	WG-7271-F4	F4R / F4C	WG-7391-F4	F4R / F4C
SX	200	ab 03	WG-7271-F4	F4R / F4C	WG-7391-F4	F4R / F4C
SX	250/300	98-02	WG-7271-F4	F4R / F4C	WG-7275-F4	F4R / F4C
SX	250/300	ab 03	WG-7271-F4	F4R / F4C	WG-7391-F4	F4R / F4C
SX-F	250	ab 06	WG-7271-F4	F4R / F4C	WG-7391-F4	F4R / F4C
Freeride	alle	ab 12	WG-7485-F4	F4C	WG-7472-F4	F4C
SX	450	ab 03	WG-7271-F4	F4R / F4C	WG-7391-F4	F4R / F4C
SX	400/525	00-03	WG-7271-F4	F4R / F4C	WG-7275-F4	F4R / F4C
SX	400/525	ab 04	WG-7271-F4	F4R / F4C	WG-7391-F4	F4R / F4C
LC4 Enduro	alle	ab 94	WG-7271-F4	F4R / F4C	WG-7275-F4	F4R / F4C
LC4 Adventure	640	ab 05	WG-7274-F2 € 27,90			
Duke / SMC	690	ab 08	WG-7362-F2 € 39,90		WG-7275-F4	F4R / F4C
Enduro	690	ab 08	WG-7274-F2 € 27,90		WG-7275-F4	F4R / F4C
R Superenduro	950	ab 06	WG-7274-F2 € 27,90		WG-7275-F4	F4R / F4C
LC8 Adv.	950	ab 02	WG-7274-F2 € 27,90		WG-7275-F4	F4R / F4C
Adv. / Adv. S	990	ab 06	WG-7274-F2 € 27,90		WG-7275-F4	F4R / F4C
<b>RIEJU</b>						
Enduro	alle	ab 21	WG-7294-F4	F4R / F4C	WG-7390-F4	F4R / F4C
<b>SHERCO</b>						
Enduro	alle	04	WG-7271-F4	F4R / F4C	WG-7390-F4	F4R / F4C
Enduro	alle	05-11	WG-7271-F4	F4R / F4C	WG-7390-F4	F4R / F4C
Enduro	alle	ab 12	WG-7271-F4	F4R / F4C	WG-7391-F4	F4R / F4C
<b>STARK</b>						
Varg	alle	ab 22	WG-7271-F4	F4R / F4C	WG-7391-F4	F4R / F4C
<b>SUZUKI</b>						
RM	85	ab 05	WG-7326-F4			
RM	125/250	ab 96	WG-7294-F4	F4R / F4C	WG-7204-F4	F4R
RM Z	alle	ab 04	WG-7294-F4	F4R / F4C	WG-7390-F4	F4R / F4C
DR Z	400	ab 00	WG-7294-F4	F4R / F4C	WG-7204-F4	F4R
<b>SWM</b>						
RS	300/500	ab 16	WG-7271-F4	F4R / F4C	WG-7391-F4	F4R / F4C
RS	650	ab 16	WG-7271-F4	F4R / F4C	WG-7275-F4	F4R / F4C
<b>TRIUMPF</b>						
TF X und E	alle	alle	WG-7271-F4	F4R / F4C	WG-7391-F4	F4R / F4C

Modell	ccm	Bj.	Vorn	alternativ Mischungen	Hinten	alternativ Mischungen
<b>YAMAHA</b>						
YZ 80 - 85	alle	ab 93	WG-7189-F4		WG-7192-F4	F4C
YZ / WR	125/250	98-02	WG-7294-F4	F4R / F4C	WG-7204-F4	F4R
YZ / WR	125/250	ab 03	WG-7294-F4	F4R / F4C	WG-7390-F4	F4R / F4C
YZ	125/250	ab 08	WG-7440-F4	F4R / F4C	WG-7390-F4	F4R / F4C
YZF / WRF	alle	98	WG-7294-F4	F4R / F4C		F4R / F4C
YZF / WRF	alle	99-02	WG-7294-F4	F4R / F4C	WG-7204-F4	F4R
WRF	250	03-17	WG-7294-F4	F4R / F4C	WG-7390-F4	F4R / F4C
WRF	250	18-21	WG-7440-F4	F4R / F4C	WG-7390-F4	F4R / F4C
YZF	250	03-06	WG-7294-F4	F4R / F4C	WG-7390-F4	F4R / F4C
YZF	250	07-20	WG-7440-F4	F4R / F4C	WG-7390-F4	F4R / F4C
YZF	450	03-07	WG-7294-F4	F4R / F4C	WG-7390-F4	F4R / F4C
YZF	450	08-20	WG-7440-F4	F4R / F4C	WG-7390-F4	F4R / F4C
WRF	450	03-15	WG-7294-F4	F4R / F4C	WG-7390-F4	F4R / F4C
WRF	450	16-20	WG-7440-F4	F4R / F4C	WG-7390-F4	F4R / F4C
YZ / WRF	250/450	ab 21	WG-7565-F4	F4R	WG-7390-F4	F4R / F4C

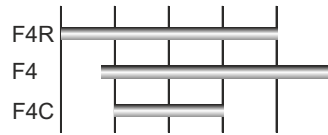

**Empfohlener Einsatzbereich Off-Road**

## Bremsbelag Ceramic F4C

Ceramic Bremsbelag mit einer Mischung, die Ihnen im Wettbewerb die maximale Leistung und perfektes "Feeling" erlaubt. Optimale Bremsleistung bei trockenen Bedingungen. Schonend zur Bremsscheibe. Super Preis- Leistungsverhältnis.

Preis: 18,50

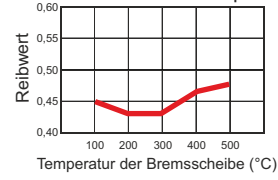

## Bremsbelag Sinter F4

Sintermetall Bremsbelag für den Einsatz in schwerem Gelände ohne Leistungsverlust. Schonend zur Bremsscheibe. Ca. 3 x längere Lebensdauer im Vergleich zu organischen Bremsbelägen.

Preis: 22,90

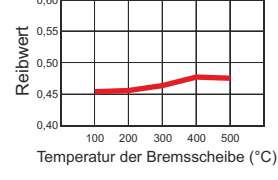

## Bremsbelag Sinter F4Racing

Sintermetall Bremsbelag mit einer Mischung, die Ihnen im Wettbewerb die maximale Leistung und perfektes "Feeling" erlaubt. Minimaler Bremsleistungsunterschied zwischen nassen und trockenen Bedingungen. Schonend zur Bremsscheibe. Ca. 3 x längere Lebensdauer im Vergleich zu organischen Bremsbelägen.

Preis: 28,90

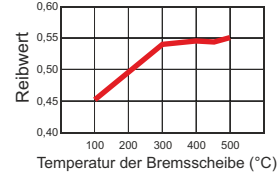

## Bremsbelag Sinter F2 / F3

Sintermetall Bremsbelag F2 für den Hochleistungseinsatz an der Vorderradbremse auf der Straße. F3 hat dieselben Eigenschaften nur einen gering geänderten Reibungskoeffizient für ein besseres Feeling auf der Hinterradbremse. Geeignet für OE Guss-Scheiben und rostfreie Stahlscheiben. Bei Doppelscheiben bestellen Sie bitte 2 Satz.

Preis: siehe Verwendungstabelle

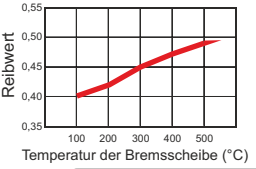
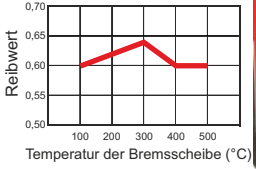



WRP-Scheiben werden in Europa mit den neuesten Techniken und Materialien gefertigt. Aufgrund außergewöhnlicher Arbeitsqualität und modernsten Werkstoffen ist es möglich, eine der stärksten und leichtesten Bremscheiben herzustellen, die zudem unvergleichliche Bremskraft bei voller Kontrolle bietet. Die Scheiben von WRP haben einen einzigartigen, rostfreien Spezialstahl mit hohem Kohlenstoffanteil. Dieser rostfreie Carbon-Stahl bietet einen unvergleichlich hohen Reibungskoeffizient sowie mechanische und thermische Eigenschaften, die ein normaler Stahl nicht erreichen kann. Dieser Stahl ist das ideale Ausgangsmaterial für zuverlässige Bremscheiben mit extrem hoher Leistung.

## WRP Scheibe

Starke Bremswirkung von Beginn an. Die Oberfläche der Bremsbeläge wird gleichmäßiger abgerieben. Durch die Wellenform ist es möglich mehr Wärme am oberen Rand abzuführen. Kein Festfressen der Beläge.

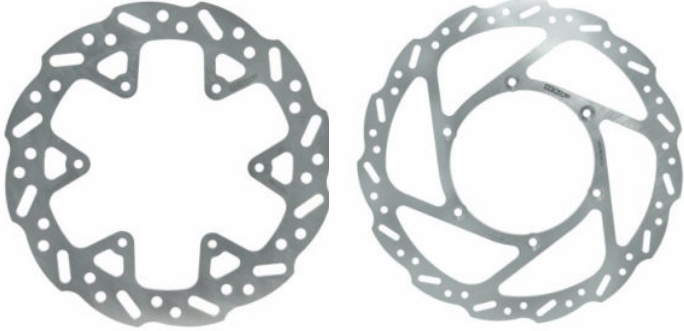

## Adapter

Aus CNC bearbeitetem Aluminium. Wird benötigt für Bremscheiben mit 270mm. Solange Vorrat reicht. Preis: 49,90



Bremscheiben Schrauben siehe im Shop [www.jochen-bader-motorsport.de](http://www.jochen-bader-motorsport.de)



## Preise Bremscheiben

Artikel Nummer	Größe	Preis
<b>Scheiben vorn</b>		
WCB-MAHO25-24	240mm	€ 85,90
WCB-MAHO25-26	260mm	€ 85,90
WCB-MAKT02-26	260mm	€ 85,90
WCB-MAKT07-16	160mm	€ 85,90
WCB-MAKW39-25	250mm	€ 85,90
WCB-MAKW39-27	270mm	€ 85,90
WCB-MASZ01-25	250mm	€ 85,90
WCB-MASZ37-25	250mm	€ 85,90
WCB-MASZ37-27	270mm	€ 85,90
WCB-MAYA01-25	250mm	€ 85,90
WCB-MAYA01-27	270mm	€ 85,90
WCB-MAYA02-27	270mm	€ 85,90
<b>Scheiben hinten</b>		
WCB-MPHO38-24	240mm	€ 77,90
WCB-MPKT03-22	220mm	€ 77,90
WCB-MPKT07-16	160mm	€ 77,90
WCB-MPKW35-24	240mm	€ 77,90
WCB-MPKW36-25	250mm	€ 77,90
WCB-MPSZ37-24	240mm	€ 77,90
WCB-MPYA29-24	240mm	€ 77,90
WCB-MPYA30-24	240mm	€ 77,90
WCB-MPYA31-24	240mm	€ 77,90

MODELL	CCM	B.J.	VORN	VORN 270mm	ADAPTER 270mm	HINTEN
<b>FANTIC</b>						
XX / XE	125	ab 20	WCB-MAYA02-27			WCB-MPYA30-24
XX / XXF	250	ab 22	WCB-MAYA02-27			WCB-MPYA31-24
XXF	450	ab 22	WCB-MAYA02-27			WCB-MPYA31-24
<b>GAS GAS</b>						
EC / MC / EC-F	alle	96-14				WCB-MPKT03-22
EC / MC	ab125	ab 21	WCB-MAKT02-26		WCB-4008	WCB-MPKT03-22
<b>HONDA</b>						
CR / CRE	125	98-01	WCB-MAHO25-24			
CR / CRE	125	02-03	WCB-MAHO25-24			WCB-MPHO38-24
CR / CRE	125	04-08	WCB-MAHO25-24			WCB-MPHO38-24
CR / CRE	250	97-01	WCB-MAHO25-24			
CR / CRE	250	02-03	WCB-MAHO25-24			WCB-MPHO38-24
CR / CRE	250	04-09	WCB-MAHO25-24			WCB-MPHO38-24
CRF / CRF X	250	04-14	WCB-MAHO25-24			WCB-MPHO38-24
CRF	250	ab 15	WCB-MAHO25-26			WCB-MPHO38-24
CRF	450	02-03	WCB-MAHO25-24			WCB-MPHO38-24
CRF / CRF X	450	04-14	WCB-MAHO25-24			WCB-MPHO38-24
CRF	450	ab 15	WCB-MAHO25-26			WCB-MPHO38-24
CR	500	95-01	WCB-MAHO25-24			
<b>HUSABERG</b>						
Alle Modelle	alle	00-08	WCB-MAKT02-26		WCB-0068	WCB-MPKT03-22
Alle Modelle	alle	09-14	WCB-MAKT02-26		WCB-4008	WCB-MPKT03-22
<b>HUSQVARNA</b>						
Alle Modelle	ab125	ab 14	WCB-MAKT02-26		WCB-4008*	WCB-MPKT03-22
<b>KAWASAKI</b>						
KX	alle	03-05				WCB-MPKW35-24
KX	alle	06-08	WCB-MAKW39-25	WCB-MAKW39-27		WCB-MPKW35-24
KX F	250	04-05				WCB-MPKW35-24
KXF	250/450	06-14	WCB-MAKW39-25	WCB-MAKW39-27		WCB-MPKW35-24
KXF	250/450	15-18	WCB-MAKW39-27			WCB-MPKW35-24
KXF	250	2019	WCB-MAKW39-27			WCB-MPKW35-24
KXF	250	ab 20	WCB-MAKW39-27			WCB-MPKW36-25
KXF	450	ab 19	WCB-MAKW39-27			WCB-MPKW36-25
KLX R	450	10-20	WCB-MAKW39-25	WCB-MAKW39-27		WCB-MPKW35-24
<b>KTM</b>						
SX	85	03-10	WCB-MAKT07-16			WCB-MPKT07-16
SX	85	11-12	WCB-MAKT07-16			
SX	105	04-11	WCB-MAKT07-16			WCB-MPKT07-16
Alle Modelle	ab125	93-08	WCB-MAKT02-26		WCB-0068	WCB-MPKT03-22
Alle Modelle	ab125	ab 09	WCB-MAKT02-26		WCB-4008	WCB-MPKT03-22
<b>STARK</b>						
Varg	alle	ab 22	WCB-MAKT02-26			WCB-MPKT03-22
<b>SUZUKI</b>						
RM	125	96-08	WCB-MASZ01-25			
RM	250	96-08	WCB-MASZ01-25			
RM Z	250	04-06				WCB-MPKW35-24
RM Z	250	07-18	WCB-MASZ37-25			WCB-MPSZ37-24
RM Z	250	ab 19	WCB-MASZ37-27			WCB-MPSZ37-24
RM Z	450	05-17	WCB-MASZ37-25			WCB-MPSZ37-24
RM Z	450	ab 18	WCB-MASZ37-27			WCB-MPSZ37-24
DR Z	400	00-08	WCB-MASZ01-25			
<b>TRIUMPH</b>						
TF X und E	250/450	alle	WCB-MAKT02-26			WCB-MPKT03-22
<b>YAMAHA</b>						
YZ / WR	125/250	01	WCB-MASZ01-25			
YZ / WR	125/250	02-07	WCB-MASZ01-25			WCB-MPYA29-24
YZ	125/250	08-16	WCB-MAYA01-25	WCB-MAYA01-27	WCB-0078	WCB-MPYA29-24
YZ	125/250	ab 17	WCB-MAYA01-27			WCB-MPYA29-24
YZF / WRF	250	01	WCB-MASZ01-25			
YZF / WRF	250	02-07	WCB-MASZ01-25			WCB-MPYA29-24
YZF	250	08-15	WCB-MAYA01-25	WCB-MAYA01-27	WCB-0078	WCB-MPYA29-24
YZF	250	16-18	WCB-MAYA01-27			WCB-MPYA29-24
YZF	250	19-20	WCB-MAYA01-27			WCB-MPYA30-24
YZF	250	ab 21	WCB-MAYA02-27			WCB-MPYA31-24
WRF	250	08-17	WCB-MASZ01-25			WCB-MPYA29-24
WRF	250	18-20	WCB-MAYA01-27			WCB-MPYA30-24
WRF	250	ab 19	WCB-MAYA01-27			WCB-MPYA30-24
YZF / WRF	426	01	WCB-MASZ01-25			
YZF / WRF	426	02	WCB-MASZ01-25			WCB-MPYA29-24
YZF / WRF	450	03-07	WCB-MASZ01-25			WCB-MPYA29-24
YZF	450	08-15	WCB-MAYA01-25	WCB-MAYA01-27	WCB-0078	WCB-MPYA29-24
YZF	450	16-18	WCB-MAYA01-27			WCB-MPYA29-24
YZF	450	19-20	WCB-MAYA01-27			WCB-MPYA30-24
YZF	450	ab 21	WCB-MAYA02-27			WCB-MPYA31-24
WRF	450	08-15	WCB-MASZ01-25			WCB-MPYA29-24
WRF	450	16-18	WCB-MAYA01-27			WCB-MPYA29-24
WRF	450	ab 19	WCB-MAYA01-27			WCB-MPYA30-24

Modell	Baujahr	Art.Nr.Vorn	Empf. VK	Art.Nr.Hinten	Empf. VK
<b>BETA</b>					
RR 250 - 520	05-10	WY251402	40,95		
RR / RX 2+4 Takt 250 - 520	ab 11	WY251402	40,95	WY251404	35,60
X Trainer	ab 15	WY251402	40,95	WY251404	35,60
<b>FANTIC</b>					
XX / XE	ab 20	WY251482	40,40	WY251406	41,80
<b>GAS GAS</b>					
EC / MC / SM	04-19	WY251364	41,70	WY251458	38,60
SX 50	ab 21	WY251135	17,70	WY251711	27,40
MC 65	ab 21	WY251135	17,70	WY251345	22,30
MC 85	ab 21	WY251406	41,80	WY251273	34,95
EC / MC ab 125	ab 21	WY251402	40,95	WY251273	34,95
<b>HONDA</b>					
CR 80 / 85	ab 86	WY251027	22,00	WY251160	23,30
CR 125 / 250 / 500	84	WY251073	31,70		
CR 125 / 250	95-99	WY251081	39,40		
CR 125 / 250	ab 00	WY251081	39,40	WY251250	41,00
CRF 150	ab 07	WY251539	27,60	WY251540	32,20
CRF 250	ab 04	WY251081	39,40	WY251250	41,00
CRF 450	ab 02	WY251081	39,40	WY251250	41,00
CRF-X 250 / 450	ab 05			WY251250	41,00
CR 500	ab 02	WY251081	39,40		
<b>HUSABERG</b>					
Alle Modelle	ab 05	WY251402	40,95	WY251273	34,95
<b>HUSQVARNA</b>					
TC 85	ab 14	WY251406	41,80	WY251273	34,95
CR / WR 125 / 250	02-13	WY251415	41,70	WY251420	44,90
TC / TE 250 / 310 / 450 / 510 / 610	03-11	WY251415	41,70	WY251420	44,90
TC / TE 250 / 310 / 449 / 511	12+13	WY251661	47,30	WY251420	44,90
TC / TE / FC / FE 125-501	14-22	WY251402	40,95	WY251273	34,95
TE / FE 125-501	ab 23	WY251402	40,95	WY251273	34,95
TC / FC / 125-501	ab 23	WY251402	40,95	WY251404	35,60
<b>KAWASAKI</b>					
KX 65	ab 00	WY251181	25,80	WY251181	25,80
KX 80 / 85	ab 98	WY251181	25,80	WY251033	22,60
KX 125 / 250	93-02	WY251079	39,40		
KX 125 / 250	03-05	WY251079	39,40	WY251406	41,80
KX 250	06-07	WY251079	39,40	WY251406	41,80
KXF 250	04-20	WY251079	39,40	WY251406	41,80
KXF 250	ab 21	WY251482	40,40	WY251406	41,80
KXF 450	04-18	WY251079	39,40	WY251406	41,80
KXF 450	ab 19	WY251482	40,40	WY251406	41,80
<b>KTM</b>					
Mini Adv 50	97-07	WY251009	24,95	WY251009	24,95
SX 50	08	WY251143	16,30	WY251009	24,95
SX 50	09-11	WY251143	16,30	WY251143	16,30
SX 50	12-14	WY251135	17,70	WY251143	16,30
SX 50	ab 15	WY251135	17,70	WY251711	27,40
SX 65	ab 02	WY251135	17,70	WY251345	22,30
SX 85	03-11	WY251063	27,00	WY251273	34,95
SX 85	ab 12	WY251406	41,80	WY251273	34,95
Freeride 250 / 350	ab 15	WY251406	41,80	WY251273	34,95
alle EXC / SX / SXF ab 125ccm	00-02	WY251081	39,40	WY251273	34,95
alle EXC / SX / SXF ab 125ccm	03-22	WY251402	40,95	WY251273	34,95
alle EXC	ab 23	WY251402	40,95	WY251273	34,95
alle SX / SXF ab 125ccm	ab 23	WY251402	40,95	WY251404	35,60
<b>RIEJU</b>					
Enduro alle MR / Ranger	ab 21	WY251364	41,70	WY251458	38,60
<b>SHERCO</b>					
Enduro alle	ab 05	WY251070	30,10	WY251556	57,50
X-Ride	ab 12	WY251143	16,30	WY251135	17,70
<b>STARK</b>					
VARG	alle	WY251402	40,95	WY251273	34,95

## Radlager Set

WRP Radlager Sets beinhalten alle benötigten Lager und Dichtungen für Originalräder. Premium Lager mit geringem Widerstand und langer Lebensdauer. Doppellippendichtungen halten Wasser und Dreck vom Lager fern. Kit ist pro Rad. Bei manchen Fahrzeugen sind keine Dichtungen vorgesehen, hier werden nur die Lager geliefert.



Modell	Baujahr	Art.Nr.Vorn	Empf. VK	Art.Nr.Hinten	Empf. VK
<b>SUZUKI</b>					
RM 65	03-05	WY251181	25,80	WY251181	25,80
RM 80 / 85	ab 90	WY251172	18,90	WY251168	23,30
RM 125 / 250	00	WY251079	39,40	WY251255	45,20
RM 125 / 250	ab 01	WY251363	40,50	WY251255	45,20
RMZ 250	04-06	WY251079	39,40	WY251406	41,80
RMZ 250	ab 07	WY251482	40,40	WY251250	41,00
DRZ 400	ab 00	WY251079	39,40		
RMZ 450	ab 05	WY251482	40,40	WY251250	41,00
<b>TRIUMPH</b>					
TF X und E	alle	WY251092	37,60	WY251273	34,95
<b>YAMAHA</b>					
YZ 80 / 85	ab 93	WY251025	24,30	WY251168	23,30
YZ 125 / 250	ab 99	WY251092	37,60	WY251252	43,50
YZF 250 / 450	01-08	WY251092	37,60	WY251252	43,50
YZF 250 / 450	09-13	WY251092	37,60	WY251406	41,80
YZF 250 / 450	ab 14	WY251482	40,40	WY251406	41,80
YZF 400	99	WY251092	37,60	WY251252	43,50
WRF 400	99-00	WY251632	39,40	WY251252	43,50
WRF 250 / 400 / 426 / 450	01-18	WY251632	39,40	WY251252	43,50
WRF 250 / 400 / 426 / 450	ab 19	WY251482	40,40	WY251252	43,50

## Steuerkopflager Set

WRP Lagersets beinhalten alle benötigten Lager und Dichtungen. Premium Lager mit geringem Widerstand und langer Lebensdauer.



Modell	Baujahr	Art. Nr	Preis
<b>BETA</b>			
RR alle	ab 05	WY221026	52,95
X Trainer	ab 15	WY221026	52,95
<b>HONDA</b>			
CR 80/85	ab 86	WY221021	54,90
CRF 150	ab 07	WY221021	54,90
CR 125/250/500	82-89	WY221021	54,90
<b>HUSABERG</b>			
Alle	09-13	WY221026	52,95
<b>HUSQVARNA</b>			
TC 85	ab 14	WY221047	44,95
TC / FC / TE / FE	ab 14	WY221026	52,95
<b>KTM</b>			
SX 50	ab 05	WY221047	44,95
SX 65	ab 98	WY221047	44,95
SX 85	ab 03	WY221047	44,95
SX 105	06-11	WY221047	44,95
Freeride 250/350	ab 15	WY221026	52,95
Alle ab 125	ab 84	WY221026	52,95
<b>STARK</b>			
VARG	alle	WY221026	52,95



# Schwingenlagersets

Modell	Baujahr	Art.Nr.	Empf. VK
<b>SHERCO</b>			
alle SE Modelle	ab 04	WY281196	74,90
<b>STARK</b>			
Varg	alle	WY281125	87,90
<b>SUZUKI</b>			
RM 65	03-05	WY281067	70,80
RM 125 / 250	ab 96	WY281047	94,90
RMZ 250	04-06	WY281115	95,60
RMZ 250	ab 07	WY281047	94,90
DRZ 400	00-07	WY281047	94,90
RMZ 450	ab 05	WY281047	94,90
<b>TRIUMPH</b>			
TF X und E	alle	WY281235	89,90
<b>YAMAHA</b>			
YZ 125	02-04	WY281072	93,10
YZ 250	02-05	WY281072	93,10
YZ 250	ab 06	WY281158	93,10
YZF 250 / 426 / 450	02-05	WY281072	93,10
YZF 250	06-13	WY281158	93,10
YZF 250	ab 14	WY281202	94,90
YZF 450	06-09	WY281158	93,10
YZF 450	ab 10	WY281202	94,90
WRF 250 / 450	02-05	WY281072	93,10
WRF 250	06-14	WY281158	93,10
WRF 250	ab 15	WY281202	94,90
WRF 450	06-15	WY281158	93,10
WRF 450	ab 16	WY281202	94,90

# Umlenkklagersets

Modell	Baujahr	Art.Nr.	Empf. VK
<b>BETA</b>			
RR	ab 10	WY271185	122,60
X-Trainer	ab 15	WY271185	122,60
<b>FANTIC</b>			
XX / XE	ab 20	WY271121	118,95
<b>GAS GAS</b>			
EC / MC / SM	bis 15	WY271118	120,20
EC / XC / GP	17-19	WY271195	114,50
EC / MC ab 125ccm	21-23	WY271180	120,20
EC / MC ab 125ccm	2024	WY271216	139,20
EC / MC ab 125ccm	ab 25	WY271217	139,20
<b>HONDA</b>			
CR 80 / 85	ab 96	WY271045	86,80
CRF 150	ab 07	WY271153	122,20
CR 250	ab 02	WY271125	120,20
CRF 250	04-09	WY271125	120,20
CRF 250	10-17	WY271172	120,20
CRF 250	ab 18	WY271186	122,60
CRF 250 X	ab 04	WY271125	120,20
CRF 450	02-08	WY271125	120,20
CRF 450	09-16	WY271172	120,20
CRF 450	ab 17	WY271186	122,60
CRF 450 X	05-17	WY271125	120,20
<b>HUSABERG</b>			
alle mit PDS (PDS Lager)	09-14	WY271089	59,70
<b>HUSQVARNA</b>			
CR / WR 125	06-08	WY271146	126,10
CR / WR 125	09-13	WY271176	123,50
TC 250	05-07	WY271147	119,90
TC / TE 250	08-13	WY271176	123,50
WR 250 / 300	06-13	WY271146	126,10
TE 310	09-13	WY271176	123,50
TC / TE / SMR 450 / 510	08-10	WY271176	123,50
TC/TE/FC/FE alle ab125	14-20	WY271180	120,20
TC/TE/FC/FE alle ab125	21-22	WY271202	128,20
TC/TE/FC/FE alle ab125	23-24	WY271216	139,20
TC/TE/FC/FE alle ab125	ab 25	WY271217	139,20
<b>KAWASAKI</b>			
KX 65	ab 02	WY271011	122,60
KX 80 / 85	ab 98	WY271014	120,20
KX 125 / 250	ab 04	WY271117	120,20
KXF 250	04-05	WY271117	120,20
KXF 250	06-20	WY271137	120,20
KXF 250	ab 21	WY271194	114,50
KXF 450	06-18	WY271137	120,20
KXF 450	ab 19	WY271194	114,50
<b>KTM</b>			
PDS Lager unten ab 125	ab 98	WY271089	59,70
Alle mit Umlenkung ab125	11-20	WY271180	120,20
Alle mit Umlenkung ab125	21-22	WY271202	128,20
Alle mit Umlenkung ab125	23-24	WY271216	139,20
Alle mit Umlenkung ab125	ab 25	WY271217	139,20

# Schwingenlagersets

Modell	Baujahr	Art.Nr.	Empf. VK
<b>HUSQVARNA</b>			
SMR 450	03-07	WY281119	84,90
SMR 450	08-09	WY281199	74,60
TC / TE 450	03-07	WY281119	84,90
TC / TE 450	08-10	WY281199	74,60
FC / FE 450 / 501	ab 14	WY281125	73,20
TC 510	05-09	WY281119	84,90
TE 510	04-07	WY281119	84,90
SMR 510	05-07	WY281119	84,90
SMR 510	08-10	WY281199	74,60
<b>KAWASAKI</b>			
KX 65	ab 85	WY281067	70,80
KX 80 / 85	ab 91	WY281067	70,80
KX 125	99-05	WY281044	94,90
KX 250	99-07	WY281044	94,90
KXF 250	04-05	WY281115	95,60
KXF 250	06-16	WY281156	94,90
KXF 250	ab 17	WY281217	93,10
KXF 450	06-15	WY281156	94,90
KXF 450	2016	WY281216	112,20
KXF 450	ab 17	WY281217	93,10
<b>KTM</b>			
SX 50	00-08	WY281169	37,40
SX 50	ab 09	WY281129	67,50
SX 65 / E5	ab 98	WY281129	67,50
SX 85	ab 03	WY281087	100,90
SX 125 / 150 / 200	04-15	WY281168	73,40
SX 125 / 150 / 200	ab 16	WY281125	73,20
Freeride 250 / 350	ab 15	WY281087	100,90
SX 250	03-16	WY281168	73,40
SX 250	ab 17	WY281125	73,20
SXF 250 / 350	05-15	WY281168	73,40
SXF 250 / 350	ab 16	WY281125	73,20
SXF 450 / 525	04-06	WY281125	73,20
SXF 450 / 505	07-12	WY281168	73,40
SXF 450	ab 13	WY281125	73,20
EXC 125 bis 300	04-16	WY281168	73,40
EXC 125 bis 300	ab 17	WY281125	73,20
EXC F 400 bis 525	00-03	WY281087	100,90
EXC F 400 bis 530	ab 04	WY281125	73,20
EXC F 250/350	11-16	WY281168	73,40
EXC F 250/350	ab 17	WY281125	73,20
EXC F 500	ab 11	WY281125	73,20
LC4 alle	00-05	WY281087	100,90
<b>Rieju</b>			
Enduro alle	ab 21	WY281223	99,40

# Umlenkklagersets

Modell	Baujahr	Art.Nr.	Empf. VK
<b>Rieju</b>			
alle Enduro	ab 21	WY271195	114,50
<b>SHERCO</b>			
alle SE Modelle	07-16	WY271189	126,00
alle SE Modelle	ab 17	WY271199	117,90
<b>STARK</b>			
Varg	alle	WY271202	128,20
<b>SUZUKI</b>			
RM 65	03-05	WY271011	122,60
RM 125 / 250	04-08	WY271127	120,20
RMZ 250	04-06	WY271117	120,20
RMZ 250	07-09	WY271127	120,20
RMZ 250	10-12	WY271179	116,70
RMZ 250	13-18	WY271181	120,20
RMZ 250	ab 19	WY271188	123,50
RMZ 450	05-09	WY271127	120,20
RMZ 450	10-12	WY271179	116,70
RMZ 450	13-17	WY271181	120,20
RMZ 450	ab 18	WY271188	123,50
<b>YAMAHA</b>			
YZ 125 / 250	02-04	WY271065	120,20
YZ 125 / 250	ab 06	WY271170	122,60
YZF / WRF 250 bis 450	02-04	WY271065	120,20
YZF 250	06+08	WY271145	116,70
YZF 250	09	WY271171	122,60
YZF 250	10-13	WY271177	118,95
YZF 250	ab 14	WY271171	122,60
YZF 450	06-08	WY271145	116,70
YZF 450	ab 09	WY271171	122,60
WRF 250	06-14	WY271145	116,70
WRF 250	ab 15	WY271171	122,60
WRF 450	06-15	WY271145	116,70
WRF 450	ab 16	WY271171	122,60

# Schwingenlagersets

Modell	Baujahr	Art.Nr.	Empf. VK
<b>BETA</b>			
RR	alle	WY281125	73,20
X-Trainer	ab 15	WY281125	73,20
<b>FANTIC</b>			
XX / XE	ab 20	WY281202	94,90
<b>GAS GAS</b>			
EC / MC / SM	bis 15	WY281116	93,10
EC / XC / GP	17-19	WY281223	99,40
MC 50 / 65 / E5	ab 21	WY281129	67,50
MC 85	ab 21	WY281087	100,90
EC / MC ab 125	ab 21	WY281125	73,20
<b>HONDA</b>			
CR 80 / 85	ab 00	WY281019	70,80
CRF 150	ab 07	WY281019	70,80
CRF 250	04-09	WY281127	93,10
CRF 250	10-13	WY281128	93,10
CRF 250	14-17	WY281206	101,60
CRF 250	18-19	WY281218	94,90
CRF 250	ab 20	WY281222	88,60
CRF 250 X	ab 04	WY281127	93,10
CRF 450	02-04	WY281037	93,10
CRF 450	05-12	WY281128	93,10
CRF 450	13-16	WY281206	101,60
CRF 450	17-18	WY281218	94,90
CRF 450	ab 19	WY281222	88,60
CRF 450 X	05-18	WY281128	93,10
<b>HUSABERG</b>			
FE 250	13+14	WY281168	73,40
TE 250 / 300	11-14	WY281168	73,40
FE 350	13+14	WY281168	73,40
FE 390	10+11	WY281125	73,20
FE 450 / 570	09-11	WY281125	73,20
FE 501	10+11	WY281168	73,40
<b>HUSQVARNA</b>			
TC 85	ab 14	WY281087	100,90
CR 125/250/ WR 125	96-08	WY281119	84,90
CR 125/250/ WR 125	09-13	WY281199	74,60
TC / TE 125/250/350	14-16	WY281168	73,40
TC / TE 125/250/350	ab 17	WY281125	73,20
TC / TE 250	03-07	WY281119	84,90
TC / TE 250	08-13	WY281199	74,90
WR 250	96-13	WY281119	84,90
WR 300	10-13	WY281119	84,90
TE 310	09-13	WY281199	74,90
FC 250/350	14-15	WY281168	73,40
FC 250/350	ab 16	WY281125	73,20
FE 250/350	14-16	WY281168	73,40
FE 250/350	ab 17	WY281125	73,20
TE 300	ab 14	WY281168	73,40
WR 360	96-02	WY281119	84,90

# Lagersets für Schwinge + Umlenkung

WRP Lagersets beinhalten alle benötigten Lager, Hülsen und Dichtungen. Premium Lager mit geringem Widerstand und langer Lebensdauer. Doppellippendichtungen halten Wasser und Dreck vom Lager fern. **Bei den Umlenkungssets ist das untere Federbeinlager enthalten.**



# Reparatur Satz Brems- und Kupplungszyylinder

WRP Reparatur Sätze beinhalten alle benötigten Teile um die Brems- und Kupplungspumpe komplett zu überholen. Kolben, Feder und Dichtungen, sowie benötigte Kleinteile wie Scheiben und Sicherungsring.



# Reparatur Satz Bremszange

WRP Reparatur Sätze beinhalten alle benötigten Teile um die Bremszange komplett zu überholen. Dichtungen für die Kolben, sowie die Manschetten zur Führung der Bremszange und Kleinteile wie Spinte und Bremsbelagbefestigung.

## Abbildungsbeispiele



## Abbildungsbeispiel

Modell	Baujahr	Art.Nr.Vorn	Empf. VK	Kupplung	Empf. VK	Art.Nr.Hinten	Empf. VK
<b>BETA</b>							
RR ab 125	ab 10	WY18-1002	33,30	WY18-4029 Brembo	31,20	WY18-1032	33,10
Xtrainer	ab 15	WY18-1002	33,30	WY18-4029 Brembo	31,20	WY18-1032	33,10
<b>FANTIC</b>							
XX / XC	ab 20	WY18-1010	33,30			WY18-1019	33,10
<b>GAS GAS</b>							
EC / MC / SM	10-17	WY18-1002	33,30	WY18-4029 Brembo	31,20		
EC / MC / SM	18-19	WY18-1002	33,30	WY18-4003	44,10	WY18-1007	33,30
ab BJ 2023 siehe original Teile Braktec							
<b>HONDA</b>							
CR 80 / 85	00-07	WY18-1002	33,30			WY18-1007	33,30
CR 125 / 250 / 500	99-01	WY18-1002	33,30			WY18-1007	33,30
CR 125 / 250 / 500	02-07	WY18-1002	33,30			WY18-1008	33,30
CRF 150	ab 07	WY18-1002	33,30				
CRF 250/450	04-06	WY18-1002	33,30			WY18-1008	33,30
CRF 250/450	ab 07	WY18-1005	33,30	WY18-4030	38,80	WY18-1008	33,30
<b>HUSABERG</b>							
alle	11-13	WY18-1026	33,10	Bitte genaue Modellangabe		WY18-1028	33,30
alle	2014	WY18-1035	43,20	Bitte genaue Modellangabe		WY18-1030	54,00
<b>HUSQVARNA</b>							
EE5	ab 20	WY18-1104	31,95			WY18-1101	31,95
TC 85	ab 14	WY18-1055	50,80			WY18-1102	31,95
Alle ab 125	14-17	WY18-1035	43,20	Bitte genaue Modellangabe		WY18-1030	54,00
alle FE / TE Magura	18-21	WY18-4012	54,40	WY18-4012	54,40	WY18-1100	55,80
alle FC / TC ab 150 Brembo	ab 18	WY18-1035	43,20	Bitte genaue Modellangabe		WY18-1030	54,00
alle FE / TE mit Braktec siehe original Teile Braktec							
<b>KAWASAKI</b>							
KX 65	ab 00					WY18-1007	33,30
KX 80 / 85	ab 94	WY18-1002	33,30			WY18-1007	33,30
KX 125 / 250 / 500	01-05	WY18-1002	33,30			WY18-1007	33,30
KXF 250	ab 04	WY18-1002	33,30			WY18-1007	33,30
KXF 450	05-18	WY18-1002	33,30			WY18-1007	33,30
KXF 450	ab 19	WY18-1115	31,95			WY18-1007	33,30
<b>KTM</b>							
SX / SM / SR	03-08	WY18-1104	31,95				
SX 50 / E5	ab 09	WY18-1104	31,95			WY18-1101	31,95
SX 65	ab 14	WY18-1055	50,80			WY18-1102	31,95
SX 85	ab 14	WY18-1055	50,80			WY18-1102	31,95
alle EXC / SX / SXF ab 125	03-11					WY18-1028	33,30
alle EXC / SX / SXF ab 125	09-13	WY18-1026	33,10	Bitte genaue Modellangabe		Bitte genaue Modellangabe	
alle EXC / SX / SXF ab 125	ab 14	WY18-1035	43,20	Bitte genaue Modellangabe		WY18-1030	54,00
<b>Rieju</b>							
RR Enduro	ab 21	WY18-1002	33,30	WY18-4003	44,10	WY18-1007	33,30
<b>SHERCO</b>							
Enduro alle	ab 14	WY18-1035	43,20	Bitte genaue Modellangabe		WY18-1117	31,30
<b>STARK</b>							
Varg	ab 14	WY18-1035	43,20			WY18-1030	54,00
<b>SUZUKI</b>							
RM 125 / 250	ab 96	WY18-1002	33,30			WY18-1007	33,30
RMZ 250	ab 07	WY18-1002	33,30			WY18-1009	33,30
RMZ 450	ab 05	WY18-1002	33,30			WY18-1009	33,30
<b>Triumph</b>							
TF X und F	alle					WY18-1030	54,00
<b>YAMAHA</b>							
YZ 65	ab 18	WY18-1002	33,30			WY18-1007	33,30
YZ 85	ab 02	WY18-1002	33,30			WY18-1007	33,30
YZ 125 / 250	03-07	WY18-1002	33,30			WY18-1019	33,10
YZ 125 / 250	ab 08	WY18-1010	33,30			WY18-1019	33,10
YZF 250	03-06	WY18-1002	33,30			WY18-1019	33,10
YZF 250	ab 07	WY18-1010	33,30			WY18-1019	33,10
YZF 450	03-07	WY18-1002	33,30			WY18-1019	33,10
YZF 450	ab 08	WY18-1010	33,30			WY18-1019	33,10
YZ / WRF 400 / 426	01-02	WY18-1002	33,30			WY18-1007	33,30
WRF 250	03-16	WY18-1002	33,30			WY18-1019	33,10
WRF 250	ab 17	WY18-1010	33,30			WY18-1019	33,10
WRF 450	03-15	WY18-1002	33,30			WY18-1019	33,10
WRF 450	ab 16	WY18-1010	33,30			WY18-1019	33,10

Modell	Baujahr	Art.Nr.Vorn	Empf. VK	Art.Nr.Hinten	Empf. VK
<b>BETA</b>					
RR ab 125	ab 10	WY18-3028	36,40	WY18-3315	34,20
Xtrainer	ab 15	WY18-3028	36,40	WY18-3315	34,20
<b>FANTIC</b>					
XX / XC	ab 20	WY18-3011	36,40	WY18-3032	36,10
<b>GAS GAS</b>					
EC / MC / SM	10-19	WY18-3005	36,40	WY18-3032	36,10
ab Bj. 2023 siehe original Teile Braktec					
<b>HONDA</b>					
CR 125 / 250 / 500	87-01	WY18-3005	36,40		
CR 125 / 250	ab 02	WY18-3005	36,40	WY18-3029	36,40
CRF 150	ab 07			WY18-3029	36,40
CRF 250/450	04-18	WY18-3005	36,40	WY18-3029	36,40
CRF 250/450	ab 19	WY18-3291	38,20	WY18-3029	36,40
<b>HUSABERG</b>					
alle	06-08			WY18-3048	36,10
alle	09-14	WY18-3046	36,40	WY18-3048	36,10
<b>HUSQVARNA</b>					
TC EE5	ab 20	WY18-3287	34,80	WY18-3289	34,80
TC 85	ab 18	WY18-3284	34,80	WY18-3290	34,80
Alle ab 125	14-17	WY18-3046	36,40	WY18-3048	36,10
alle FE / TE Magura	18-21	WY18-3282	34,80	WY18-3281	34,80
alle FC/TC ab 150 Brembo	ab 18	WY18-3046	36,40	WY18-3048	36,10
alle FE / TE mit Braktec siehe original Teile Braktec					
<b>KAWASAKI</b>					
KX 125 / 250 / 500	ab 01	WY18-3005	36,40		
KXF 250	ab 04	WY18-3005	36,40	WY18-3032	36,10
KXF 450	ab 06	WY18-3005	36,40	WY18-3032	36,10
<b>KTM</b>					
SX 50 / SM 50 / SR 50	03-08	WY18-3287	34,80		
SX 50 / E5	ab 09	WY18-3287	34,80	WY18-3289	34,80
SX 85	12-17	WY18-3284	34,80	WY18-3285	34,80
SX 85	18-20	WY18-3284	34,80	WY18-3290	34,80
alle EXC / SX / SXF ab 125	ab 09	WY18-3046	36,40	WY18-3048	36,10
<b>RIEJU</b>					
RR Enduro	ab 21	WY18-3005	36,40	WY18-3032	36,10
<b>SHERCO</b>					
Enduro alle	ab 13	WY18-3321	35,10	WY18-3048	36,10
<b>STARK</b>					
Varg	alle	WY18-3046	36,40	WY18-3048	36,10
<b>SUZUKI</b>					
RM 125 / 250	ab 96	WY18-3005	36,40		
RMZ 250 / 450	04-07	WY18-3005	36,40	WY18-3032	36,10
RMZ 250 / 450	ab 08	WY18-3005	36,40	WY18-3036	36,10
<b>TRIUMPH</b>					
TF X und F	alle	WY18-3046	36,40	WY18-3048	36,10
<b>YAMAHA</b>					
YZ 80 / 85	ab 93	WY18-3014	36,40	WY18-3033	36,40
YZ 125 / 250	98-02	WY18-3005	36,40		
YZ 125 / 250	03-07	WY18-3005	36,40	WY18-3032	36,10
YZ 125 / 250	ab 08	WY18-3011	36,40	WY18-3032	36,10
YZF 250	04-06	WY18-3005	36,40	WY18-3032	36,10
YZF 250	07-20	WY18-3011	36,40	WY18-3032	36,10
YZF 250	ab 21	WY18-3007	36,10	WY18-3032	36,10
YZF 450	03-07	WY18-3005	36,40	WY18-3032	36,10
YZF 450	08-19	WY18-3011	36,40	WY18-3032	36,10
YZF 450	ab 20	WY18-3007	36,10	WY18-3032	36,10
YZ / WRF 400 / 426	98-02	WY18-3005	36,40		
WRF 250	03-16	WY18-3005	36,40	WY18-3032	36,10
WRF 250	17-21	WY18-3011	36,40	WY18-3032	36,10
WRF 250	ab 22	WY18-3007	36,10	WY18-3032	36,10
WRF 450	03-15	WY18-3005	36,40	WY18-3032	36,10
WRF 450	16-20	WY18-3011	36,40	WY18-3032	36,10
WRF 450	ab 21	WY18-3007	36,10	WY18-3032	36,10



Ich bin noch in den Katalog gerutscht obwohl dieser schon fertig war.

# Plastiksets im Dropship

D  
E  
N

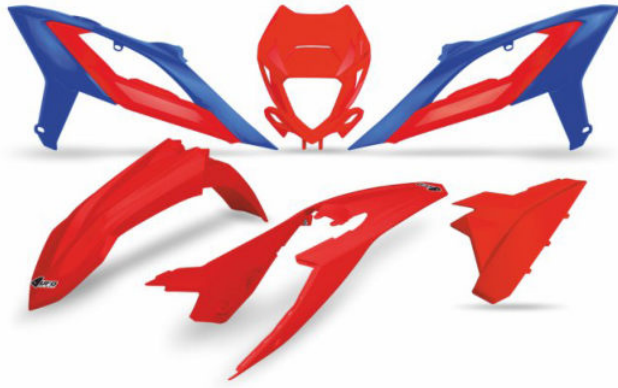

Z  
E  
I  
T

Last minute sind noch Ufo Plastik Kits in den Katalog gerutscht. Wir bieten die Sets im Dropshipversand an. Ihr erhaltet den Kit direkt von Ufo Italien geliefert. Von der Bestellung bis zur Zustellung dauert dies ca. 1 Woche. Durch die Direktlieferung sind alle möglichen Kits und Farbkombinationen verfügbar. Die Modellübersicht findet Ihr im QR Code. Für den Versand gelten unsere normalen AGB.

## Download unter:

<https://jochen-bader-motorsport.de/wp-content/uploads/Ufopreisliste.pdf>

oder QR



scannen.

**Abverkauf WRP Replika Plastik, Kühler und Motorschutz zum Sonderpreis für: KTM, Honda, Suzuki, Kawasaki, Yamaha, Husqvarna, Sherco und Gas Gas.....**

Plastik



**Abverkauf zum Sonderpreis, solange Vorrat reicht**

Kühlerschutz



## Download unter:

<https://jochen-bader-motorsport.de/wp-content/uploads/Plastik.pdf>

<https://jochen-bader-motorsport.de/wp-content/uploads/Kühlerschutz.pdf>

<https://jochen-bader-motorsport.de/wp-content/uploads/Motorschutz.pdf>

Motorschutz



## Griffe WRP

Griffe mit halbseitigem Waffelmuster. Spezieller Gummi für ein Minimum an Vibrationen und langer Haltbarkeit. Drei Rillen ermöglichen ein Sichern mit Draht. Es sind zwei unterschiedliche Mischungen erhältlich.

-Graue Griffe medium bis soft  
-Schwarze Griffe medium bis hart  
Preis: 12,90

●● grau WD-8010  
●● schwarz WD-8020



## WRP DUAL DENSITY

Das neue Griffgummi von WRP mit 2-facher Gummimischung. Waffelmuster für sehr gute Griffigkeit und Dämpfung, ergonomisch geformt, weiche Handflächen für geringe Vibration und Armbelastung, schlanke Handflächenablage für max. Dämpfung.

Inklusive WRP Donuts

Preis: 17,90



●● WD-8150

●● WD-8160

●● WD-8170

●● WD-8180

## Griffe Scott SX II

Pyramidenstruktur für gute Griffigkeit und Komfort, ergonomisch geformt, weiche Beschichtung am gesamten Griff für geringe Vibration, schlanke Handflächenablage für maximale Dämpfung.

Inklusive SCOTT Donuts

Preis: 15,95

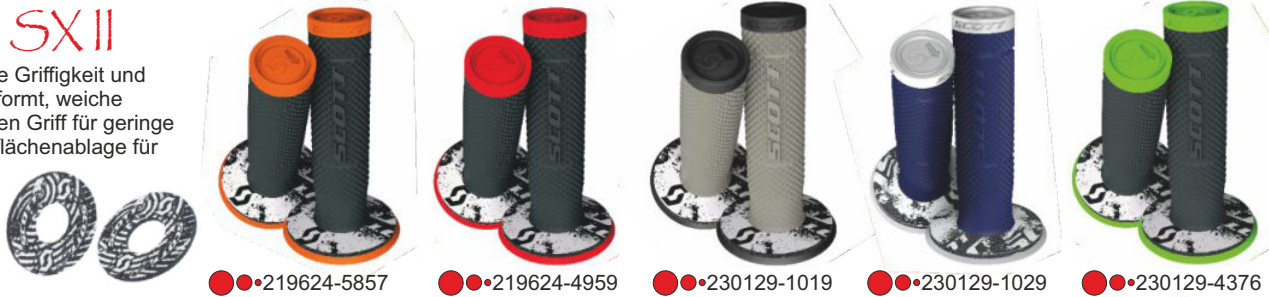

●● 219624-5857

●● 219624-4959

●● 230129-1019

●● 230129-1029

●● 230129-4376

## Griffe Scott Duece

Das Griffgummi von SCOTT mit 2-facher Gummimischung. Quadratstruktur für sehr gute Griffigkeit und Dämpfung, ergonomisch geformt, weiche Handflächen für geringe Vibration und Armbelastung, schlanke Handflächenablage für max. Dämpfung.

Inklusive SCOTT Donuts

Preis: 15,95



●● 219627-5857

●● 219627-4948

●● 219627-1001

●● 219627-1100

●● 219627-4376

## Griffe Scott Diamond

Das beste Griffgummi von SCOTT mit 3-facher Gummimischung. Diamantstruktur für sehr gute Griffigkeit und Dämpfung, ergonomisch geformt, weiche Handflächen für geringe Vibration und Armbelastung.

Inkl. SCOTT Donuts.

Preis: 19,95



●● 219626-1008

●● 219626-1005

●● 219626-1019

●● 219626-1006

●● 219626-1089

## Griffe Scott Full Waffel

Griffe mit durchgängigem Waffelmuster. Spezieller Gummi für ein Minimum an Vibrationen und lange Haltbarkeit. Aussparung für Sicherungsdraht.

Preis: 12,95



●● 233694-0011

●● 233694-0036

●● 233694-0001

## Griffe Scott Half Waffel

Griffe mit halbseitigem Waffelmuster. Spezieller Gummi für ein Minimum an Vibrationen und lange Haltbarkeit. Aussparung für Sicherungsdraht.

Preis: 12,95



●● 233696-0011

●● 233696-0036

●● 233696-0001

## Griffe Circuit IV

Spezielle Thermoplastikmischung für ein Minimum an Vibrationen und lange Haltbarkeit. Micro Pyramiden sorgen für perfekten Grip. Drei Rillen ermöglichen ein Sichern mit Draht. Der Sicherungsdraht ist im Lieferumfang.

Stabile Endkappen.

Preis: 13,90

**CIRCUIT**  
EQUIPMENT

IM LIEFERUMFANG



## Griffe Circuit V

Der Circuit V Griff ist ein zwei Komponenten Griff mit einem weichen Rautenmuster außen, einem festen Mittelteil und einer Endkappe, die für Langlebigkeit sorgen. Die Rautenstruktur bietet unglaublichen Grip, während der weiche Verbundstoff der Ermüdung vorbeugt. Drei Rillen ermöglichen ein Sichern mit Draht. Der Sicherungsdraht ist im Lieferumfang.

Stabile Endkappen.

Preis: 15,90

IM LIEFERUMFANG



## Griffe Circuit Jupiter

Spezielle Duo Thermoplastikmischung für ein Minimum an Vibrationen und lange Haltbarkeit. Die Duo Mischung ermöglicht einen sehr komfortablen Griff, mit top Präzision. Feinste Punkte und Linien ergeben perfekten Grip. Rillen ermöglichen ein Sichern mit Draht. Der Sicherungsdraht ist im Lieferumfang.

Preis: 15,90

IM LIEFERUMFANG



## Griffe Circuit Electra

High Quality Gummi Mischung für ein Minimum an Vibrationen und lange Haltbarkeit. Die Duo Mischung ermöglicht einen sehr komfortablen Griff, mit top Präzision. Feinste Pyramiden ergeben perfekten Grip. Rillen ermöglichen ein Sichern mit Draht. Der Sicherungsdraht ist im Lieferumfang.

Preis: 16,50



## Lock on Griffe Kira

Mit KIRA gibt es keine drehenden oder rutschenden Griffe mehr. Es wird auch kein Kleber oder Draht zur Sicherung benötigt. Kira ist ein superweicher Griffgummi, welcher schon auf zwei entsprechenden Hülsen aufvulkanisiert ist. Die Griffenden sind extra hart für eine lange Lebensdauer. Die Kupplungsseite wird mit einer LOCK ON Klemme (Schraubklemme) einfach aufgeschoben und festgeschraubt - fertig. Der Gasgriff ist inkl. der Griffhülse und wird ebenso einfach aufgeschoben und passt universell bei allen gängigen 2 + 4 Takt Modellen durch die **im Lieferumfang** mitgelieferten Gasgriff Adapter.

Preis: 29,90



●●●MA016-281

**CIRCUIT**  
EQUIPMENT



●●●MA016-23A

## Griffe MTB/Bike/ATV Adventure

Griffe mit halbseitigem Waffelmuster. Spezieller Gummi für ein Minimum an Vibrationen und lange Haltbarkeit. Soft Oberseite. Abnehmbare Endkappe. Passend für Lenker mit Ø 22/22mm. Griffhöhe 125mm

Preis: 8,50



●●●MA083-001



●●●MA083-005



●●●MA083-004

## Griffe MTB/Bike Hexagon

Stoßdämpfender zwei Komponenten Lock-On Griff mit Rauten Griffmuster, das für eine herausragende Anti-Rutsch Performance sorgt. Dank diesem Griffmuster kann die Luft zwischen dem Griff und Deiner Handflächen zirkulieren. Lock-on Ringe auf Griffaußen- und -innenseite bieten perfekten Halt an allen gängigen Lenkern Ø 22/22mm. Abnehmbare Endkappe. Griffhöhe 140mm

Preis: 24,90



●●●MA089-215



●●●MA089-211



●●●MA089-21P

## Bremsscheibenschutz

Universal Bremsscheibenschutz im Carbon Look finish. Montagekit nicht im Lieferumfang. Schützt die Scheibe vor Dreck und Beschädigungen. Verringert den Verschleiß der Bremsbeläge und verbessert die Bremsleistung bei Schlamm.

Preis: 27,90



●●●CD007-2DA



●●●CD007-2DS



●●●CD007-2D7



●●●CD007-2DAA



●●●CD007-2D1



●●●CD007-2D6

## Adapter für Bremsscheibenschutz

Adapter für Bremsscheibenschutz. Dieser ersetzt die Radhülse und dient als Aufnahme für den Bremsscheibenschutz. Lieferbar für folgende Modelle:

Modell	Artikelnummer
BETA RR / RX ab 2015	RP108-BET +
GAS GAS ab 2021	RP061-KTM
HONDA CR/CRF ab 2004	RP061-CRF
HUSQVARNA ab 2016	RP061-KTM
KAWASAKI KXF 250 ab 2019	RP061-KAW1
KAWASAKI KXF 450 ab 2020	RP061-KAW1
KTM ab 2016	RP061-KTM
SHERCO KYB ab 2019	RP061-SHE
SUZUKI RMZ ab 2007	RP061-SUZ
YAMAHA YZF ab 2014	RP061-YAM

Preis: 39,90



+ Kunststoff mit Alu Hülse



## Handschutz Circuit Dakar

Handprotektoren inkl. universal Montage Kit. Einfache und schnelle Montage, da die Protektoren mittels einer Klemmschelle am Lenker befestigt werden. Der Protektor hat eine Länge von 28cm und schützt somit die Hände und den Brems- Kupplungszyylinder vor Steinen, Dreck und Büschen.

Preis: 32,50

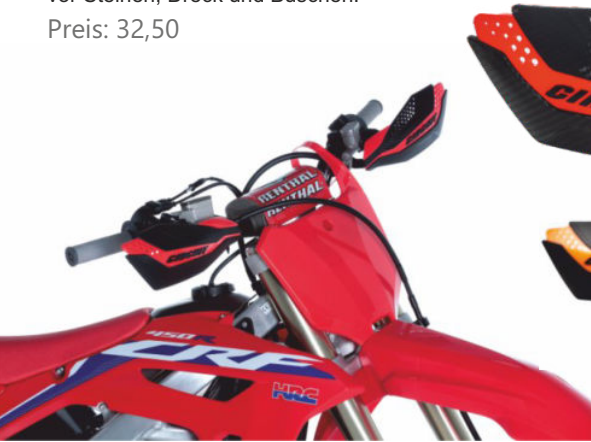

●●•PM038-2DA



●●•PM038-2D4

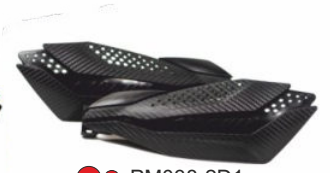

●●•PM038-2D1



●●•PM038-2D9



●●•PM038-2D7



●●•PM038-2D6

## Handschutz Circuit Vector Carbondesign

Handprotektoren inkl. universal Montage Kit. Einfache und schnelle Montage, da die Protektoren mittels einer Klemmschelle am Lenker befestigt werden. Der Protektor hat eine Länge von 22 cm und schützt somit die Hand vor Steinen, Dreck und Büschen.

Preis: 29,90



●●•PM061-2DAA



●●•PM061-2D1

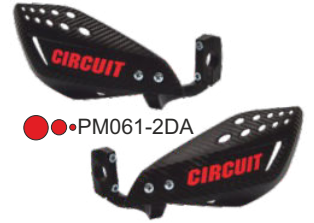

●●•PM061-2DA

## Alu Halter Vector

Aluminium Montage Kit für, Handschutz Vector.

Preis: 34,50

●●•RP027



●●•PM061-2D7



●●•PM061-2D6

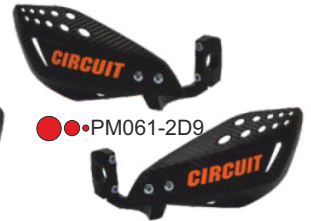

●●•PM061-2D9

## Handschutz Circuit P4

Geschlossene Handprotektoren aus hoch resistentem Nylon. Voller Schutz für die Hebel, Armaturen und die Hände vor Steinen, Dreck und Büschen.

Der Anbausatz ist nicht im Lieferumfang.

## Anbausatz Circuit P4

Anbausatz für Handschutz P4. Aus hochwertigem Aluminium. Der Kit beinhaltet das Montage Material sowie die Einsätze für die Lenkerenden.

Lieferbar für folgende Modelle:  
 22mm Stahl Lenker RP055-098  
 22mm Aluminium Lenker RP044-098  
 28mm Aluminium konifiziert RP045-098

Preis: 39,90



●●•PM022-219



●●•PM022-21V



●●•PM022-211



●●•PM022-212



●●•PM022-216

# Handschutz FHS Aluminium

Geschlossene Handprotektoren mit einem Aluminium Bügel. Austauschbare Handschalen aus hoch resistentem Nylon werden an diesen angeschraubt. Zusätzlich ist der Alubügel mit einem austauschbaren Kunststoff Protektor am Griffende versehen. Voller Schutz für die Hebel, Armaturen und die Hände vor Steinen, Dreck und Büschen. Der Anbaukit ist nicht im Lieferumfang.

Preis: 59,90



●●●PM072-003

# Anbausatz Circuit FHS

Anbausatz für Handschutz FHS. Aus hochwertigem Aluminium. Lieferbar für folgende Modelle:

- 22mm Stahl Lenker RP052-098
- 22mm Aluminium Lenker RP053-098
- 28mm Aluminium konifiziert RP054-098

Preis: 39,90



●●●PM072-004



●●●PM072-009



●●●PM072-032



●●●PM072-002



Abbildung ähnlich

Handschalen und Protektor als E-Teil lieferbar.

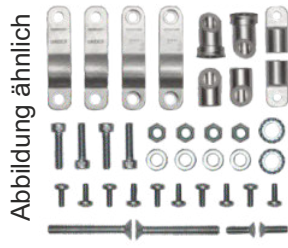

# Lenkerpolster Circuit |.11

Lenkerpolster mit klar glänzendem Vinyl Überzug. Passend für alle Lenker ohne Mittelstrebe. 175x90x70 mm

Preis: 25,50



●●●HP011-011



●●●HP011-002



●●●HP011-001

# Lenkerpolster Circuit |.10

Lenkerpolster mit klar glänzendem Vinyl Überzug. Passend für alle Lenker ohne Mittelstrebe. 170x90x55 mm

Preis: 17,90



●●●HP005-001

# Lenkerpolster Circuit MX III

Lenkerpolster mit Softgewebe Überzug. Passend für Lenker mit Mittelstrebe. Länge 22cm. Es sind immer zwei unterschiedliche Designs auf das Polster gedruckt, siehe Bilder.

Preis: 8,90



●●●HP016-219



●●●HP016-21R



●●●HP016-215



●●●HP016-22A

# Auspuffstopfen Circuit

Um den Auspuff beim Waschen oder Transport zu verschließen, damit kein Wasser eindringen kann. Durchmesser 19-40mm

Preis: 9,50



●●●ZZ004-001

# Griffschutz Circuit

Griffschutz aus PVC mit Klettverschluss. Die Grips Cover wurden entwickelt, um Ihre Griffe jederzeit sauber und rennbereit zu halten. Lieferung im Set 2 Stück

Preis: 6,90

●●●AM002-FCB



# Griff Donuts

Verhindern Scheuerstellen auf der Daumenoberseite.

Preis:  
WRP 5,90  
Circuit 9,90



●●●AM003-098

●●●WD8000

Die "Wave® Scheibe" ist das beste Beispiel für die Forschung und Entwicklung bei Galfer. Die Scheiben werden aus einem Edelstahl mit hohem Kohlenstoffgehalt lasergeschnitten und in vielen weiteren Arbeitsschritten vollendet. Jeder Kunde profitiert direkt von dieser Technologie Made in Spain. Die Scheibe kann direkt ausgetauscht werden, keine zusätzlichen Teile oder Halterungen sind hierfür nötig. Natürlich können Sie die Bremse mit einer größeren Scheibe tunen, hierfür wird allerdings ein Adapter benötigt. Die "Wave® Scheibe" ist patentiert von Galfer Industries SA, Europa und Amerika. Erstausrüster bei vielen Marken: KTM, SHERCO, BETA, TM, GAS GAS, HM, AJP.....

Allgemeine Merkmale:

- Geringes Gewicht, - weniger ungefederte Massen.
- Mehr Bremsleistung.
- Bessere Wärmeableitung.
- Niedrige Arbeitstemperatur.
- Weniger Neigung zum Verziehen.
- Hervorragende Korrosionsbeständigkeit.
- Edelstahl mit hohem Kohlenstoffgehalt.
- Die Träger sind aus eloxiertem oder verchromtem hochresistenten Aluminium oder aus Edelstahl.

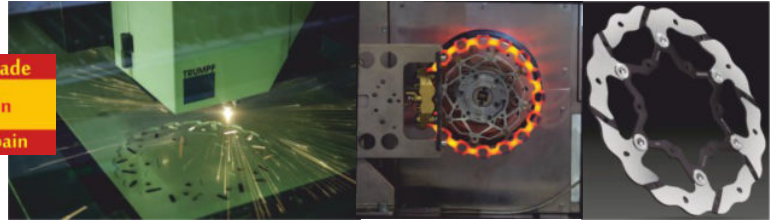

W		Feste Wave Scheibe, Ersatz für die Originalscheibe.	RWS		Feste Oversize Wave Scheibe für vorn und hinten mit eingeschliffenen Nuten (GROOVED), speziell für Schlamm / Wasser.
WLL		Feste Wave Scheibe hinten, speziell für Schlamm, durch angepasstes Design	FLW		Schwimmende Wave Scheibe mit Edelstahlträger. Bessere Wärmeableitung.
WS		Feste Oversize Wave Scheibe mit 270mm, verstärkt die Bremsleistung	FRS		Schwimmende Oversize Wave Scheibe für vorn mit eingeschliffenen Nuten (GROOVED), speziell für Schlamm / Wasser. Bessere Wärmeableitung.
RW		Feste Wave Scheibe für vorn und hinten mit eingeschliffenen Nuten (GROOVED), speziell für Schlamm / Wasser.	HW		Feste Shark Scheibe hinten, extra dick 5mm, reduziert die Temperatur und verringert den Bremsbelag verschleiß.

## Oversize Kit 280mm

GALFER hat Oversize Kits mit 280-mm-Scheiben im Programm, die in den vergangenen Saisons von einigen AMA SX-Fahrern verwendet und entwickelt wurden.

Angesichts des Trends, die Größe der vorderen Bremsscheiben bei Offroad-Motorrädern zu vergrößern, ist GALFER nicht zu übertreffen und bietet einen Bremsensatz mit 280-mm-Bremsscheibe für die wichtigsten Offroad-Motorradmarken an. Mit diesem Kit wird das Bremsen erheblich verbessert, insbesondere unter extremen Wetterbedingungen oder bei höheren Geschwindigkeiten, wie dies bei Rennen auf hohem Niveau der Fall ist. So sehr, dass die übergroßen 280-mm-Scheiben in den vergangenen Saisons der AMA Supercross-Meisterschaft mit großartigen Ergebnissen eingesetzt wurden. Die RWSX-Bremsscheibensätze werden mit einer 280-mm-Scheibe Grooved, einem Adapter und einem Satz der Sport Racing G1396R-Sinterbremsbeläge angeboten.

Preis:

Komplett Set 245,90

Bremsscheibe 154,90

Modell	Hubraum	Baujahr	Art. Nr.
<b>HONDA</b>			
CRF	250 / 450	ab 15	KG082RWSX
<b>HUSQVARNA</b>			
Alle Modelle	ab 125ccm	ab 14	KG606RWSX
<b>KAWASAKI</b>			
KXF	250 / 450	ab 15	KG208RWSX
<b>KTM</b>			
Alle Modelle	ab 125ccm	ab 10	KG606RWSX
<b>SUZUKI</b>			
RMZ	250 / 450	ab 18	KG368RWSX



# OVERSIZE 280mm



MODELL	CCM	B.J.	W	WLL	HW	WS	RW	RWS	FLW	FRS	Adapter*	Adapter**	
<b>BETA</b>													
RR alle Modelle	alle	05-12	DF670W						DF635FLW				
RR alle Modelle	alle	ab 13	DF814W DF815W	DF815WLL	DF815HW		DF814RW DF815RW						
Xtrainer	alle	ab 15	DF814W DF815W	DF815WLL	DF815HW		DF814RW DF815RW						
<b>FANTIC</b>													
XXF250/450/XX250/XEF		ab 21	DF298W DF515W				DF298RW						
<b>GAS GAS</b>													
Alle Modell	alle	96-19	DF677W DF678W	DF678WLL									
Alle Modelle	ab 125	ab 21	DF606W DF607W	DF607WLL	DF607HW	DF606WS* DF607WS**	DF606RW DF607RW	DF606RWS* DF607RWS**		DF606FRS*	SP041	SP043	
<b>HONDA</b>													
CR / CRE	125	98-01	DF014W				DF014RW	DF014RWS*		DF014FRS*	SP001		
CR / CRE	125	02-03	DF014W DF069W				DF014RW DF069RW	DF014RWS*		DF014FRS*	SP001		
CR / CRE	125	04-08	DF014W DF069W				DF014RW DF069RW	DF014RWS*		DF014FRS*	SP001		
CR / CRE	250	97-01	DF014W				DF014RW	DF014RWS*		DF014FRS*	SP001		
CR / CRE	250	02-03	DF014W DF069W				DF014RW DF069RW	DF014RWS*		DF014FRS*	SP001		
CR / CRE	250	04-09	DF014W DF069W				DF014RW DF069RW	DF014RWS*		DF014FRS*	SP001		
CRF / CRF X	250	04-14	DF014W DF069W				DF014RW DF069RW	DF014RWS*		DF014FRS*	SP001		
CRF / CRF X	250	ab 15	DF082W DF069W				DF082RW DF069RW	DF014RWS*		DF014FRS	SP045		
CRF / CRF X	450	02-03	DF014W DF069W				DF014RW DF069RW	DF014RWS*		DF014FRS*	SP001		
CRF / CRF X	450	04-14	DF014W DF069W				DF014RW DF069RW	DF014RWS*		DF014FRS*	SP001		
CRF / CRF X	450	ab 15	DF082W DF069W				DF082RW DF069RW	DF014RWS*		DF014FRS*	SP045		
CR	500	95-01	DF014W				DF014RW	DF014RWS*		DF014FRS*	SP001		
<b>HUSABERG</b>													
Alle Modelle	alle	00-08	DF606W DF607W	DF607WLL	DF607HW	DF606WS* DF607WS**	DF606RW DF607RW	DF606RWS* DF607RWS**		DF606FRS*	SP021	SP043	
Alle Modelle	alle	09-14	DF606W DF607W	DF607WLL	DF607HW	DF606WS* DF607WS**	DF606RW DF607RW	DF606RWS* DF607RWS**		DF606FRS*	SP041	SP043	
<b>HUSQVARNA</b>													
TC Kleinrad 17/14	85	ab 14	DF777W DF797W										
TC Großrad 19/16	85	ab 14	DF794W DF797W					DF794RWS* (260mm)			SP794		
Alle Modelle	ab 125	ab 14	Für hinten gibt es zwei unterschiedliche Scheiben 220mm DF885W / 240mm DF670W							DF635FLW	DF635FRS	SP021	SP043
Alle Modelle	ab 125	ab 14	DF606W DF607W	DF607WLL	DF607HW	DF606WS* DF607WS**	DF606RW DF607RW	DF606RWS* DF607RWS**		DF606FRS*	SP041	SP043	
<b>KAWASAKI</b>													
KX	ab 125	03-05	DF179W				DF179RW						
KX	ab 125	06-08	DF179W			DF200WS*	DF200RW DF179RW	DF200RWS*	DF200FLW	DF200FRS*	SP005		
KXF	250	04-05	DF179W				DF179RW						
KXF	250/450	06-14	DF179W			DF200WS*	DF200RW DF179RW	DF200RWS*	DF200FLW	DF200FRS*	SP005		
KXF	250/450	15-18	DF208W DF179W				DF179RW						
KXF	250	ab 20	DF208W DF149W				DF208RW DF149RW		DF208FLW				
KXF	450	ab 19	DF208W DF149W				DF149RW						
KXF R	450	ab 07	DF179W			DF200WS*	DF200RW DF179RW	DF200RWS*	DF200FLW	DF200FRS*	SP005		
<b>KTM</b>													
SX	50	06-13	DF779W DF780W										
SX	50	ab 14	DF779W DF779W										
SX	65	04-22	DF688W DF689W										
SX	65	ab 23	DF688W DF695W										
SX	85	07-10	DF777W										
SX	85	11-12	DF777W DF797W										
SX Kleinrad 17/14	85	ab 13	DF777W DF797W										
SX Großrad 19/17	85	13-20	DF794W DF797W					DF794RWS* (260mm)			SP794		
SX 17/14 + 19/17	85	ab 21	DF794W DF607W	DF607WLL	DF607HW		DF607RW	DF794RWS* (260mm)			SP794		
Alle Modelle	ab 125	93-08	DF606W DF607W	DF607WLL	DF607HW	DF606WS* DF607WS**	DF606RW DF607RW	DF606RWS* DF607RWS**		DF606FRS*	SP021	SP043	
Alle Modelle	ab 125	ab 09	DF606W DF607W	DF607WLL	DF607HW	DF606WS* DF607WS**	DF606RW DF607RW	DF606RWS* DF607RWS**		DF606FRS*	SP041	SP043	
Freeride	250/350	12-20	DF796W DF797W										
<b>RIEJU</b>													
Enduro	alle	ab 21	DF677W DF678W	DF678WLL									
<b>SHERCO</b>													
SE AJP Br. Zange	alle	04-11	DF670W						DF772FLW				
SE Sachs Gabel	alle	12-15	DF921W	DF921WLL	DF921HW		DF921RW		DF772FLW				
SE WP/KYBGabel	alle	ab 12	DF920W DF921W	DF921WLL	DF921HW		DF920RW DF921RW						
<b>SUZUKI</b>													
RM	125/250	96-08				DF301WS*	DF301RW			DF301FRS*	SP004		
RM Z	250	04-06	DF301W DF179W				DF179RW						
RM Z	250	07-18	DF349W DF350W			D349WS*	DF349RW DF350RW			DF349FRS*	SP005		
RM Z	250	ab 19	DF368W DF350W				DF368RW DF350RW						
RM Z	450	05-17	DF349W DF350W			D349WS*	DF349RW DF350RW			DF349FRS*	SP005		
RM Z	450	ab 18	DF368W DF350W				DF368RW DF350RW						
DR Z	400	00-08				D349WS*	DF349RW			DF349FRS*	SP005		
<b>SWM</b>													
RS	300/500	ab 16	DF670W						DF635FLW				
RS	650	ab 16	DF885W						DF635FLW				

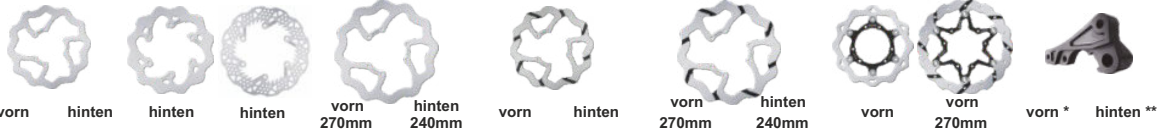

MODELL	CCM	B.J.	W	WLL	HW	WS	RW	RWS	FLW	FRS	Adapter*	Adapter**
<b>STARK</b>												
Elektro Varg		ab 22	DF606W	DF607W	DF607WLL	DF607HW		DF606RW	DF607RW			
<b>TRIUMPH</b>												
TF250X	250	ab 24	DF606W	DF607W	DF607WLL	DF607HW		DF606RW	DF607RW			
<b>YAMAHA</b>												
YZ / WR	125/250	01					DF301WS*	DF301RW			DF301FRS*	SP004
YZ / WR	125/250	02-07		DF499W			DF301WS*	DF301RW	DF499RW		DF301FRS*	SP004
YZ / WR	125/250	08-16	DF301W	DF499W			DF301WS*	DF301RW	DF499RW		DF301FRS*	Sp023
YZ / WR	125/250	ab 17	DF298W	DF499W				DF298RW	DF499RW			
YZF / WRF	250	01					DF301WS*	DF301RW			DF301FRS*	SP004
YZF / WRF	250	02-06		DF499W			DF301WS*	DF301RW	DF499RW		DF301FRS*	SP004
YZF	250	07-15	DF301W	DF499W			DF301WS*	DF301RW	DF499RW		DF301FRS*	SP023
YZF	250	16-17	DF298W	DF499W				DF298RW	DF499RW			
YZF	250	18-20	DF298W	DF515W				DF298RW	DF531RW			
YZF	250	ab 21	DF298W	DF531W				DF298RW	DF531RW			
WRF	250	07-16		DF499W			DF301WS*	DF301RW	DF499RW		DF301FRS*	SP023
YZF	426	01					DF301WS*	DF301RW			DF301FRS*	SP004
YZF / WRF	426	02		DF499W			DF301WS*	DF301RW	DF499RW		DF301FRS*	SP004
YZF / WRF	450	03-07		DF499W			DF301WS*	DF301RW	DF499RW		DF301FRS*	SP004
YZF	450	08-15	DF301W	DF499W			DF301WS*	DF301RW	DF499RW		DF301FRS*	SP023
YZF	450	16-17	DF298W	DF499W				DF298RW	DF499RW			
YZF	450	18-19	DF298W	DF515W				DF298RW				
YZF	450	20-22	DF298W	DF531W				DF298RW	DF531RW			
WRF	450	08-15	DF301W	DF499W			DF301WS*	DF301RW	DF499RW		DF301FRS*	Sp023
WRF	450	ab 16	DF298W	DF499W				DF298RW	DF499RW			

## Adapter

Aus CNC bearbeitetem Aluminium.  
Wird benötigt für Oversize  
Bremscheiben vorn mit 270mm  
und hinten mit 240mm.

Preis:

Vorn 87,90 Hinten 129,90



**Beim Kauf eines Oversize Bremsensets, Belag/Scheibe/Adapter erhalten Sie 5 % Rabatt auf den Einzelpreis.**

## Preise und Maße Bremscheiben

Art. Nr	Bezeichnung	Preis
DF014FRS	WAVE FLOATING OVERSIZE GROOVED 270x3mm	209,90
DF014RW	WAVE STARR GROOVED 240x3mm	154,90
DF014RWS	WAVE STARR OVERSIZE GROOVED 270x3mm	154,90
DF014W	WAVE STARR 240x3mm	94,90
DF069RW	WAVE STARR GROOVED 240x3,5mm	154,90
DF069W	WAVE STARR 240x3,5mm	94,90
DF082W	WAVE STARR 260x3mm	94,90
DF082RW	WAVE STARR GROOVED 240x3mm	154,90
DF149W	WAVE STARR 250x4mm	94,90
DF149RW	WAVE STARR GROOVED 250x4mm	154,90
DF179W	WAVE STARR 240x4mm	94,90
DF179RW	WAVE STARR GROOVED 240x4mm	154,90
DF200FLW	WAVE FLOATING 250x3mm	154,90
DF200FRS	WAVE FLOATING OVERSIZE GROOVED 270x3mm	199,90
DF200RW	WAVE STARR OVERSIZE GROOVED 250x3mm	154,90
DF200RWS	WAVE STARR OVERSIZE GROOVED 270x3mm	159,90
DF200WS	WAVE STARR OVERSIZE 270x3mm	84,90
DF208W	WAVE STARR 270x3mm	94,90
DF298RW	WAVE STARR GROOVED 270x3mm	154,90
DF298W	WAVE STARR 270x3mm	94,90
DF301W	WAVE STARR 250x3mm	94,90
DF301WS	WAVE STARR 270x3mm	84,90
DF301FRS	WAVE FLOATING OVERSIZE GROOVED 270x3mm	199,90
DF301RW	WAVE STARR OVERSIZE GROOVED 250x3mm	154,90
DF349W	WAVE STARR 250x3mm	94,90
DF349FRS	WAVE FLOATING OVERSIZE GROOVED 270x3mm	199,90
DF349RW	WAVE STARR OVERSIZE GROOVED 250x3mm	154,90
DF349WS	WAVE STARR OVERSIZE 270x3mm	84,90
DF350RW	WAVE STARR GROOVED 240x4mm	154,90
DF350W	WAVE STARR 240x4mm	94,90
DF368W	WAVE STARR 270x3mm	94,90
DF368RW	WAVE STARR GROOVED 270x3mm	154,90
DF499RW	WAVE STARR GROOVED 245x4mm	154,90
DF499W	WAVE STARR 243,5x4mm	94,90
DF515W	WAVE STARR 245x4mm	94,90
DF531RW	WAVE STARR GROOVED 240x4mm	154,90
DF531W	WAVE STARR 240x4mm	94,90

Art. Nr	Bezeichnung	Preis
DF606FRS	WAVE FLOATING OVERSIZE GROOVED 270x3mm	209,90
DF606RW	WAVE STARR GROOVED 260x3mm	154,90
DF606RWS	WAVE STARR OVERSIZE GROOVED 270x3mm	154,90
DF606W	WAVE STARR 260x3,2mm	94,90
DF606WS	WAVE STARR OVERSIZE 270x3mm	94,90
DF607RW	WAVE STARR GROOVED 220x4mm	154,90
DF607RWS	WAVE STARR OVERSIZE GROOVED 270x4mm	154,90
DF607W	WAVE STARR 220x4mm	94,90
DF607WLL	WAVE STARR SOLID 220x4mm	104,90
DF607WS	WAVE STARR OVERSIZE 240x4mm	94,90
DF607HW	WAVE SHARK 220x5mm	145,90
DF635FLW	WAVE FLOATING 260x3mm	154,90
DF635FRS	WAVE FLOATING OVERSIZE GROOVED 270x3mm	209,90
DF670W	WAVE STARR 240x4mm	94,90
DF677W	WAVE STARR 260x3,5mm	97,90
DF678W	WAVE STARR 220x4mm	94,90
DF678WLL	WAVE STARR 220x4mm	104,90
DF688W	WAVE STARR 198x3mm	74,90
DF689W	WAVE STARR 160x3mm	69,90
DF772FLW	WAVE FLOATING 270x3mm	154,90
DF777W	WAVE STARR 219x3mm	82,90
DF779W	WAVE STARR 160x2,5mm	74,90
DF780W	WAVE STARR 140x2,7mm	74,90
DF794W	WAVE STARR 240x3mm	94,90
DF794RWS	WAVE STARR GROOVED 260x3mm	154,90
DF796W	WAVE STARR 260x3mm	94,90
DF797W	WAVE STARR 210x4mm	89,90
DF814W	WAVE STARR 260x3mm	94,90
DF814RW	WAVE STARR GROOVED 260x3mm	154,90
DF815RW	WAVE STARR GROOVED 240x4mm	154,90
DF815W	WAVE STARR 240x4mm	94,90
DF815WLL	WAVE STARR SOLID 240x4mm	104,90
DF815HW	WAVE SHARK 240x5mm	145,90
DF885W	WAVE STARR 220x4mm	94,90
DF920W	WAVE STARR 260x3mm	94,90
DF920RW	WAVE STARR GROOVED 260x3mm	154,90
DF921W	WAVE STARR 220x4mm	94,90
DF921RW	WAVE STARR GROOVED 220x4mm	154,90
DF921HW	WAVE SHARK 220x5mm	145,90
DF921WLL	WAVE STARR SOLID 220x4mm	104,90

Modell	ccm	Bj.	Art. Nr. Vorn	G1054	G1396	G1396R	Art.Nr. hinten	G1054	G1396	G1396R
<b>BETA</b>										
RR Enduro/Motard	50	ab 08	FD162-	1054			FD286-	1054	1396	1396R
RR 4-Takt	125	ab 08	FD162-	1054			FD286-	1054	1396	1396R
ALP	125/200	ab 08	FD162-	1054			FD286-	1054	1396	1396R
ALP 4.0	350	ab 08	FD162-	1054			FD286-	1054	1396	1396R
RR 250/450/525	alle	ab 05	FD164-	1054	1396	1396R	FD286-	1054	1396	1396R
XTRAINER	alle	ab 15	FD164-	1054	1396	1396R	FD286-	1054	1396	1396R
<b>FANTIC</b>										
XX / XE	alle	ab 21	FD545-		1396	1396R	FD286-	1054	1396	1396R
<b>GAS GAS</b>										
EC125/250/300	alle	96-99	FD138-	1054	1396	1396R	FD165-	1054	1396	
EC / FSE / SM	alle	00-10	FD164-	1054	1396	1396R	FD093-	1054	1396	
EC	alle	11-19	FD164-	1054	1396	1396R	FD286-	1054	1396	1396R
EC / MC	ab 85	ab 21	FD138-	1054	1396	1396R	FD291-	1054	1396	1396R
<b>HONDA</b>										
CR / CRE / SM	125/250/500	95-01	FD164-	1054	1396	1396R	FD093-	1054	1396	
CR / CRE / SM	125/250	ab 02	FD164-	1054	1396	1396R	FD278-	1054	1396	1396R
CRF	250/450	ab 02	FD164-	1054	1396	1396R	FD278-	1054	1396	1396R
XR	alle	ab 93	FD164-	1054	1396	1396R	FD093-	1054	1396	
<b>HUSABERG</b>										
FC / FE-E	alle	96-08	FD138-	1054	1396	1396R	FD165-	1054	1396	
FC / FE-E / TE	alle	ab 09	FD138-	1054	1396	1396R	FD291-	1054	1396	1396R
<b>HUSQVARNA</b>										
TC	85	ab 14	FD458-	1054	1396	1396R	FD441-		1396	1396R
CR	125/250	96-04	FD138-	1054	1396	1396R	FD165-	1054	1396	
WR / WRE	125/250	05-13	FD138-	1054	1396	1396R	FD291-	1054	1396	1396R
TC	125/250	96-13	FD138-	1054	1396	1396R	FD165-	1054	1396	
TE	250/450/510	02-03	FD138-	1054	1396	1396R	FD165-	1054	1396	
TE	125 - 510	04-13	FD138-	1054	1396	1396R	FD291-	1054	1396	1396R
TC	250/450/510	02-13	FD138-	1054	1396	1396R	FD165-	1054	1396	
TC/FC/TE/FE	125 - 501	ab 14	FD138-	1054	1396	1396R	FD291-	1054	1396	1396R
WR	350/410	96-13	FD138-	1054	1396	1396R	FD165-	1054	1396	
TE	360	98-13	FD138-	1054	1396	1396R	FD165-	1054	1396	
TC	400/570	01-13	FD138-	1054	1396	1396R	FD165-	1054	1396	
TE	610	96-13	FD138-	1054	1396	1396R	FD165-	1054	1396	
<b>KAWASAKI</b>										
KX	ab 125	95-04	FD164-	1054	1396	1396R	FD093-	1054	1396	1396
KX	ab 125	ab 05	FD164-	1054	1396	1396R	FD286-	1054	1396	1396
KX F	250/450	ab 04	FD164-	1054	1396	1396R	FD286-	1054	1396	1396
<b>KTM</b>										
GS / SX	alle	93-94	FD138-	1054	1396	1396R				
EXC 2-Takt	alle	94-03	FD138-	1054	1396	1396R	FD165-	1054	1396	
EXC 4-Takt	alle	00-03	FD138-	1054	1396	1396R	FD165-	1054	1396	
EXC 2 und 4-Takt	alle	ab 04	FD138-	1054	1396	1396R	FD291-	1054	1396	1396R
SX Pro	50	02-03	FD230-	1054						
SX Pro	50	ab 04	FD230-	1054			FD230-	1054		
SX	60/65	02-03	FD265-	1054						
SX	60/65	04-08	FD265-	1054			FD230-	1054		
SX	65	09-22	FD265-	1054			FD265-	1054		
SX	65	ab 23	FD291-	1054	1396	1396R	FD291-	1054	1396	1396R
SX	85	04-10	FD265-	1054			FD265-	1054		
SX	85	2011	FD265-	1054			FD441-		1396	1396R
SX	85	ab 12	FD458-	1054	1396	1396R	FD441-		1396	1396R
SX	125	94-03	FD138-	1054	1396	1396R	FD165-	1054	1396	
SX	125	ab 04	FD138-	1054	1396	1396R	FD291-	1054	1396	1396R
SX	200	ab 03	FD138-	1054	1396	1396R	FD291-	1054	1396	1396R
SX	250	98-02	FD138-	1054	1396	1396R	FD165-	1054	1396	
SX-F	250	ab 06	FD138-	1054	1396	1396R	FD291-	1054	1396	1396R
SX	250/300	97-02	FD138-	1054	1396	1396R	FD165-	1054	1396	
Freeride	alle	12-20	FD265-	1054			FD441-		1396	1396R
SX	380	98-99	FD138-	1054	1396	1396R	FD165-	1054	1396	
SX	450	ab 03	FD138-	1054	1396	1396R	FD291-	1054	1396	1396R
SX	500	ab 95	FD138-	1054	1396	1396R	FD165-	1054	1396	
SX	525	00-03	FD138-	1054	1396	1396R	FD165-	1054	1396	
SX	525	ab 04	FD138-	1054	1396	1396R	FD291-	1054	1396	1396R
LC4 Enduro	alle	ab 94	FD138-	1054	1396	1396R	FD165-	1054	1396	
<b>RIEJU</b>										
Enduro	alle	ab 21	FD164-	1054	1396	1396R	FD286-	1054	1396	1396R
<b>SHERCO</b>										
Enduro	alle	04	FD138-	1054	1396	1396R	FD093-	1054	1396	
Enduro	alle	05-11	FD138-	1054	1396	1396R	FD093-	1054	1396	
Enduro	alle	ab 12	FD138-	1054	1396	1396R	FD291-	1054	1396	1396R
<b>SUZUKI</b>										
RM	125	ab 96	FD164-	1054	1396	1396R	FD093-	1054	1396	
RM	250	ab 96	FD164-	1054	1396	1396R	FD093-	1054	1396	
RM Z	250/450	ab 04	FD164-	1054	1396	1396R	FD286-	1054	1396	1396R
DR Z	400	ab 00	FD164-	1054	1396	1396R	FD093-	1054	1396	
<b>SWM</b>										
RS	300/500	ab 16	FD138-	1054	1396	1396R	FD291-	1054	1396	1396R
RS	650	ab 03	FD138-	1054	1396	1396R	FD165-	1054	1396	
<b>STARK</b>										
VARG	Elektro	ab 22	FD138-	1054	1396	1396R	FD291-	1054	1396	1396R
<b>TRIUMPH</b>										
TF250X	250	ab 24	FD138-	1054	1396	1396R	FD291-	1054	1396	1396R
<b>YAMAHA</b>										
YZ / WR	125/250	98-02	FD164-	1054	1396	1396R	FD093-	1054	1396	
YZ / WR	125/250	ab 03	FD164-	1054	1396	1396R	FD286-	1054	1396	1396R
YZ	125/250	08-19	FD364-	1054	1396	1396R	FD286-	1054	1396	1396R
YZF / WRF	alle	99-02	FD164-	1054	1396	1396R	FD093-	1054	1396	
WRF	250	03-17	FD164-	1054	1396	1396R	FD286-	1054	1396	1396R
WRF	250	ab 18	FD364-	1054	1396	1396R	FD286-	1054	1396	1396R
YZF	250	03-06	FD164-	1054	1396	1396R	FD286-	1054	1396	1396R
YZF	250	07-19	FD364-	1054	1396	1396R	FD286-	1054	1396	1396R
YZF	450	03-07	FD164-	1054	1396	1396R	FD286-	1054	1396	1396R
YZF	450	08-19	FD364-	1054	1396	1396R	FD286-	1054	1396	1396R
YZF	125/250/450	ab 20	FD545-		1396	1396R	FD286-	1054	1396	1396R
WRF	450	03-15	FD164-	1054	1396	1396R	FD286-	1054	1396	1396R
WRF	450	16-19	FD364-	1054	1396	1396R	FD286-	1054	1396	1396R
WRF	450	ab 20	FD545-		1396	1396R	FD286-	1054	1396	1396R

# GALFER® PUSHING BRAKES TO THE LIMIT

## Bremsbelag Semi Metal G1054

Semi Metal Bremsbelag mit einer Mischung, die Ihnen das perfekte Bremsgefühl vermittelt. Diese Mischung verhindert das Fading und bleibt über den ganzen Temperaturbereich stabil. Optimale Bremsleistung bei trockenen Bedingungen. Schonend zur Bremsscheibe. Hervorragendes Preis- Leistungsverhältnis.

Preis: 23,90



SEMI METAL G1054

Scooter Off-Road Street Sport

Haltbarkeit Km	██████████
Performance bei hohen Temp. ↑°C	██████████
Performance bei niedrigen Temp. ↓°C	██████████
Trocken ☀️	██████████
Nass ☁️	██████████
Fade Beständigkeit FADE	██████████
Bremsgefühl 🐘	██████████
Preis €	██████████

OFF ROAD ENDURO & MX

Trocken ☀️

SEMI METAL G1054

Nass ☁️

SINTER G1396



## Bremsbelag Sinter Metal G1396

Sinter Metal Bremsbelag für den Off Road Einsatz ohne Leistungsverlust. Schonend zur Bremsscheibe. Optimale Bremsleistung bei allen Bedingungen. Ca. 3 x längere Lebensdauer im Vergleich zu organischen Bremsbelägen.

Preis: 29,50



SINTER G1396

Scooter Off-Road Street Sport

Haltbarkeit Km	██████████
Performance bei hohen Temp. ↑°C	██████████
Performance bei niedrigen Temp. ↓°C	██████████
Trocken ☀️	██████████
Nass ☁️	██████████
Fade Beständigkeit FADE	██████████
Bremsgefühl 🐘	██████████
Preis €	██████████

## Bremsbelag Sinter Metal G1396R

Die gesinterten Bremsbeläge sorgen für ein kontrolliertes Bremsen, während das aggressive Bremsen für extreme Fahrbedingungen erhalten bleibt. Widerstandsfähig für maximale Belastung, ohne die Leistung zu beeinträchtigen. Der G1396R zeichnet sich durch die spezielle Keramiklackierung aus, die als Hitzeschild die Wärmeübertragung auf das Bremssystem zusammen mit den Schlitzen der Bremsscheibe reduziert.

Preis: 49,50



SINTER G1396R

Scooter Off-Road Street Sport

Haltbarkeit Km	██████████
Performance bei hohen Temp. ↑°C	██████████
Performance bei niedrigen Temp. ↓°C	██████████
Trocken ☀️	██████████
Nass ☁️	██████████
Fade Beständigkeit FADE	██████████
Bremsgefühl 🐘	██████████
Preis €	██████████

RACING

## Schlauch

Ersatzschlauch lieferbar in unterschiedlichen Stärken. Lieferbare Größen und Preis siehe Tabelle.



## Reifenhalter

Reifenhalter mit Metallspitzen, für optimalen Halt des Reifens. Inkl. langer Mutter.

Felgenbreite	Durchmesser	Art.Nr.	Preis
1,4 - 1,6	21"	006011	14,90
1,85	18" / 19"	006022	16,10
2,15 - 2,25	18" / 19"	006044	19,40



Größe			1,2mm	Preis	2,0mm	Preis	3,5mm	Preis
12"	2.75, 3.00-12	80/100-12	12-0300	8,00				
14"	3.25, 3.50, 3.60, 4.10-14	90/100-14			14-2350	14,70		
16"	3.00/3.50-16	90/100-16, 90/90-16			16-2090	15,80		
17"	3.50, 3.75, 4.00-17	110/80, 110/90-17	17-0350	9,70				
18"	4.00, 4.50, 5.00-18	120/100, 120/90, 130/90, 130/80, 140/80-18	MSL14	19,90	MSL15	27,50	18-3450	33,50
19"	2.75, 3.00-19	80/100-19	19-0275	9,70				
19"	3.25, 4.00, 4.10-19	110/80, 120/80, 130/80-19	MSL18	18,90			19-3110	32,00
21"	2.75, 3.00-21	80/100, 90/90-21	21-0300	12,20	MSL22	23,99		

## Spanngurte

Stabile Spanngurte mit Karabiner und Haken/Schleufe. Durch den Karabiner können die Gurte sich am Befestigungspunkt nicht aushängen. Um ein Verkratzen des Lenkers zu verhindern, ist eine extra Schlaufe angebracht die dann an einem Haken eingehängt wird. Durch die Schlaufe ist es auch möglich z.B. den Gurt an der Gabel „einzuhängen“ Lieferung als Paar.

Preis: 27,50

●●●BIA015



## Einfüllkanne

Einfüllkanne mit spitzem Einfüllrüssel. 1. Liter

Preis: 14,50

●●●BIA016



## Mischbehälter

2-Takt Mischbehälter mit Skala zum direkten Mischen. Das Öl wird vom Hauptbehälter in einen kleinen Mischbehälter mit Skala gedrückt um dann direkt in den Kanister gefüllt werden.

Preis: 9,90

●●●BIA017



## Gabelentlüfter

Eine regelmäßige Entlüftung verbessert die Fahrwerkseigenschaften und erhöht die Lebensdauer der Gabelsimmerringe. Die originalen Entlüftungsschrauben in den oberen Verschlusskappen werden gegen die Ventile getauscht. Entlüften ohne Werkzeug erfolgt auf Knopfdruck bei entlasteter Gabel.

Passend für:

-Showa, Kayaba M5x0,8  
-WP, Marzocchi M4x0,7

Preis: 17,90

Artikelnummer  
VV002+Farbe  
VV001+Farbe

Lieferbare Farben  
rot, blau, schwarz  
orange, rot, blau, schwarz



## Gabeldichtungs-Reiniger

Der Reiniger repariert undichte Gabelringe. Der Reiniger wird einfach auf den Gabelholm aufgesetzt, unter den Simmerring geschoben und langsam gedreht. Eine Kunststoffklinge zieht die Verschmutzung zwischen Simmerring und Holm vorsichtig und schonend nach unten aus dem Simmerring. Gabel 35mm bis 55mm.

Preis: 12,90

●●●BIA003

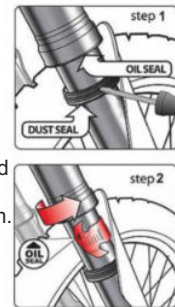

## Drahtsicherungs Zange

Mit der Drahtwirbelzange wird die Sicherung der Griffe oder Schrauben zum Kinderspiel. Mit diesem Werkzeug wird der Sicherungsdraht eingeklemmt, dank des Drehmechanismus ganz einfach zusammengezwirbelt.

Länge 23cm

Preis: 29,90

●●●BIA004



## Sicherungsdraht

30 Meter Sicherungsdraht in einer praktischen Kunststoffspender Box.

Preis: 9,90

●●●BIA005



## Benzinfilter rund

Hochwertiger kleiner Benzinfilter mit 6mm Anschluss. Ein Muss um den Vergaser vor Schmutz zu schützen. Anschluss 6mm. Abbildung ähnlich.

Preis: 5,80

●●●BIA018



## Schlamm Spachtel

Kunststoffspachtel um den Schlamm vom Bike zu entfernen. Kein Verkratzen des Bikes. Für einen optimalen Griff ist die Spachtel mit einem Griffgummi bestückt.

Preis: 11,90

●●●BIA020



## Benzinfilter

Hochwertiger kleiner Benzinfilter mit 6mm Anschluss. Ein Muss um den Vergaser vor Schmutz zu schützen. Anschluss 6mm. Abbildung ähnlich.

Preis: 4,40

●●●BIA019



## Kettenteiler

Kettentrennwerkzeug für Motorradketten der Teilung 428 bis 520. Solide Stahlkonstruktion für Antriebsketten mit und ohne O-Ringe.

Preis: 24,90

●●•BIA006



## Zug Öler

Zum ölen aller gängigen Züge. Einfache und saubere Pflege aller Bowdenzüge. Gute Schmierung von Zügen erhöht die Lebensdauer und verbessert die Funktion.

Preis: 7,90

●●•BIA007



## Federhaken

Zur einfachen Montage aller gängigen Spiralfedern.

Preis: 8,90

●●•BIA008



## Tankentlüfter Ventil

Ein schönes und kleines eloxiertes Ventil mit CNC Technik für den Tankdeckel. Verhindert das Auslaufen von Kraftstoff.

Farbe Artikelnummer  
schwarz BIA009BLK  
blau BIA009BLU  
orange BIA009O  
red BIA009R  
grün BIA009GR

Preis: 14,50



## Teflon Hebelschutz

Teflon-Armaturenhalterhülsen.

Diese langlebigen Teflonhülsen werden zwischen den Lenker und Hebelarmatur montiert. Bei einem Sturz ermöglicht die Teflonhülse, dass sich die Hebelhalterung auf dem Lenker dreht, wodurch das Risiko verringert wird, dass Hebel oder Armatur brechen.

Set 2 Stück.

Preis: 9,90

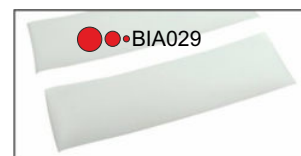

●●•BIA029

## Tankentlüfter

Das eingebaute Ventil verhindert das Austreten von Benzin.

Länge 360mm, Durchmesser 8mm.

Preis: 8,50

●●•BIA010



## Felgenschoner

Verhindert das Verkratzen der Felge bei der Reifenmontage.

2 Stück

Preis: 6,90

●●•BIA011



## Magnetstab

Der Retter in der Not. Ausziehbarer Magnetstab.

Preis: 11,90

●●•BIA002



## Speichenschlüssel Set

Zwei Speichenschlüssel, passen für alle gängigen Speichen. Größe: 8,9,10,11

Preis: 11,50

●●•BIA12



## Speichenschlüssel Set

Geschmiedeter Speichenschlüssel.

Größe: 4,4 mm / 5,4 mm / 5,0 mm / 5,7 mm / 6,0 mm / 6,6 mm.

Preis: 9,90

●●•BIA013



## Ventilausschrauber

Zum ausschrauben des Ventileinsatzes bei Autoventilen.

Preis: 4,90

●●•BIA022



## Montierhebel

Länge	Art. Nr.	Preis
380mm	BIA023	19,50
350mm	BIA024	16,90
250mm	BIA025	9,90



## SM Kotflügel

Universeller Supermoto Kotflügel. Passend für alle gängigen Off Road Motorräder mit Öffnungen auf der Rückseite für eine gute Kühlung.

Preis: 19,90

●●•WP956210



## Gabelaufkleber WRP

Klebefolie für die Gabelholme. Die extra dicke Folie schützt die Holme vor Beschädigung.

Die Folien sind erhältlich:

- ohne Logo
- mit Showa Logo
- mit Kayaba Logo

Preis Paar: 12,90

●●•WOF CW010

●●•WOF CS010

●●•WOF CK010

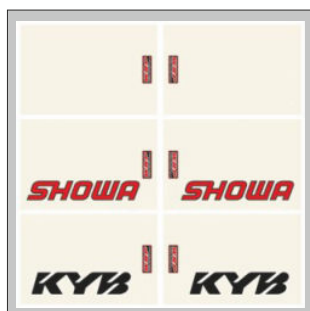

## Hebo Kotflügelverlängerung

Universelle Kotflügelverlängerung mit nicht homologiertem LED Licht.

Preis: 29,90

●●•HP2040103





## Alu Deckel für Handbremszylinder

Farbig eloxierter Aluminium Deckel für den Bremszylinder. Hergestellt aus einer Alu-Legierung 6082 mit CNC Technik.

Preis: 24,90

Modell	Farbe	Art.Nr.
Nissin	grün/rot/blau	AA5007NS.
Nissin Honda	rot	AA5011NSR
Honda Kupplung ab 2021	rot	AA5041NSR
Nissin Yamaha	blau	AA5012NSB
Brembo Huski/KTM/Sherco	orange/blau/rot	AA5014BR.
Magura Husqvarna	blau	AA5040MGB

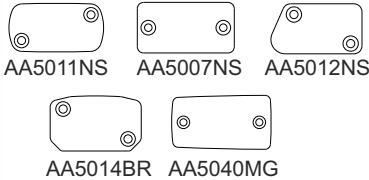

## Alu Deckel für Fußbremszylinder

Farbig eloxierter Aluminium Deckel für den Bremszylinder. Hergestellt aus einer Alu-Legierung 6082 mit CNC Technik.

Preis: 24,90

Modell	Farbe	Art.Nr.
Nissin Honda	rot/schwarz	AA1029NSR
Nissin Kawa/Suzuki/Yamaha	grün/rot	AA1019NS.
Nissin Yamaha	blau	AA1030NSB
Brembo KTM/Huski/Sherco	orange/blau/rot	AA1039BR.



## Bremsflüssigkeitsbehälter

Farbig eloxierter Aluminiumbehälter. Vergrößert das Volumen des Ausgleichsbehälters. Verhindert eine Überhitzung der Bremsflüssigkeit. Gleichbleibende, stabile Bremswirkung. Hergestellt aus einer Alu-Legierung mit CNC Technik.

Preis: siehe Tabelle



Modell	Baujahr	Farbe	Art.Nr.	Preis
<b>Brembo Husaberg/Husqvarna/KTM/Sherco</b>				
alle	alle	orange/rot/blau	AA1040BR.	31,90
<b>Nissin Kawasaki</b>				
KX und KXF	alle	rot	AA1021NS	39,90
<b>Nissin Suzuki</b>				
RM und RMZ	alle	rot	AA1021NS	39,90

## Steckachsen Muttern

Geschlossene Mutter um Beschädigungen an der Steckachse zu verhindern. Hergestellt aus Ergal 7075 T6

Preis: Vorn 13,95; hinten 17,90



Modell	Baujahr	Farbe	Vorn	Hinten
<b>Honda</b>				
CRF 250 + 450	alle	rot	EA4015HDR	EA4008KWR
<b>Husqvarna</b>				
alle	bis 2013	rot	EA4017HQR	-----
<b>Kawasaki</b>				
KXF 250 + 450	alle	rot	EA4009KWR	EA4008KWR
<b>Suzuki</b>				
RMZ 250 + 450	alle	rot	EA4009KWR	EA4008KWR
<b>Yamaha</b>				
YZF 250 + 450	alle	blau		EA4008KWB
WRF 250 + 450	alle	blau	EA4013YHB	EA4012YHB

## Halter Bremsdruckstange

Hergestellt aus Aluminium 6082, dies bietet die optimale Kombination aus Stabilität und Gewicht. Verbessert das Bremsgefühl und die Dosierbarkeit.

Preis: 21,50



Modell	Baujahr	Farbe	Art.Nr.
<b>Honda</b>			
CR ab 125 + CRF	alle	rot	CA0029UNR
<b>Kawasaki</b>			
KX 125 + 250	ab 00	rot	CA0043UNR
KXF 250 + 450	ab 05	rot	CA0043UNR
<b>Suzuki</b>			
RMZ 250	ab 07	rot	CA0041UN.
RMZ 450	ab 05	rot	CA0041UN.
<b>Yamaha</b>			
YZ 125 + 250	ab 00	rot	CA0041UN.
YZF / WRF 250 + 450	ab 05	rot	CA0041UN.

## Gabelversteller

Einfaches Verstellen der Kompression ohne Werkzeug. O-Ring Abdichtung zur optimalen Funktion. Sicherer Halt über ein Stift-Spann-Verfahren. Hergestellt aus Ergal 7075T6 und Alu 6082.

Set 2 Stück

Preis: 69,90



Showa USD

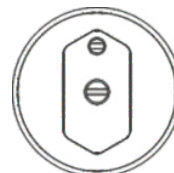

●●●AA2002SW+Farbe Gold

Showa 2010

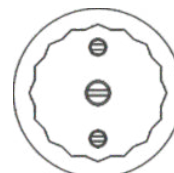

●●●AA2024SW+Farbe Gold

Kayaba USD

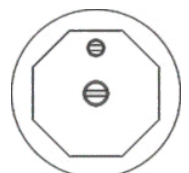

●●●AA2023KB+Farbe Gold, Schwarz, Blau, Rot

## Steckachseneinsatz vorn + hinten

Ermöglicht einen schnellen und einfachen Ausbau der Steckachse. Die Befestigung erfolgt durch ein Aufspreizen in der Steckachsenbohrung. Hergestellt aus Ergal 7075 T6

Preis: 49,90



Modell	Baujahr	Farbe	Vorn	Hinten
<b>Fantic</b>				
XEF 250 + 450	alle	rot	EA4010KWR	EA4007KWR
<b>Honda</b>				
CRF 250 + 450	alle	rot	EA4010KWR	EA4007KWR
<b>Husqvarna</b>				
TC / FC / TE / FE	alle	blau	EA4020KTB	
<b>Kawasaki</b>				
KXF 250 + 450	alle	rot	EA4010KWR	EA4007KWR
<b>KTM</b>				
alle	alle	orange	EA4020KTO	-----
<b>Suzuki</b>				
RMZ 250 + 450	alle	rot	EA4010KWR	EA4007KWR
<b>Yamaha</b>				
YZF / WRF 250 + 450	alle	rot	EA4010KWR	EA4007KWR



## Auspuffhalter

Hitzebeständiger, in Gummi gelagerter Auspuffhalter passend für viele 2-Takt Motorräder: KTM, Husqvarna, Beta, Sherco, Gas Gas..... Inkl. Blechmutter.



●●024004S  
€ 13,60

●●024004O  
€ 14,90

●●024004B  
€ 14,90

●●024004R  
€ 14,90

## Haltegummi

Haltegummi für Seitenständer oder Batterie. Passend für: Beta, Husaberg, Husqvarna, KTM, Sherco.....

Preis:

schwarz 4,50

farbig 6,40



●●004029R

●●004029S

●●004029O

●●004029B



## Auspuffgummi

Hitzebeständiger Verbindungsgummi Krümmer-Schalldämpfer aus Silikon.

Passend für viele 2-Takt Motorräder: Beta, Husaberg, Husqvarna, KTM, Sherco, Gas Gas TM...



Modell	Farben	Art.Nr.	Preis
KTM, Husky, Beta 250/300	schwarz/rot/blau/orange	012139	11,00
KTM, Husky 250/300	schwarz/blau/orange	012140	10,40
KTM, Husky 65/85/125	schwarz/blau/orange	012141	9,30
SHERCO 250/300	schwarz/blau	012142	11,00
SHERCO 125	schwarz/blau	012143	10,40
KTM, Husky 250/300 ab17 GasGas	schwarz/blau/orange	012144	12,70

## Stahlraste mit Aluauflage

- Hauptkörper aus CNC-bearbeitetem Nickel-Chrom-Molybdän Stahl mit gehärteter Oberflächenbehandlung
- Austauschbare Pads aus Aluminiumlegierung 7075 T6 Ergal
- Austauschbare Pins aus Edelstahl AISI 304
- Komplett mit 2 verschiedenen Buchsen-Sets zur Einstellung der Fußrasten (Standard und niedriger / rückwärts)
- Inkl. Stopper-Schraube und Distanzscheiben zur Einstellung der Neigung
- Extremer Grip in jeder Einsatzsituation durch breitere Auflage, großartige Selbstreinigung dank breitem Mittelloch
- Inkl. Federn

Ersatzteil lieferbar

Preis: 259,90



Modell	Baujahr	Art. Nr.
Beta RR alle	05-19	CK1959UN
Beta RR alle	ab 20	CK1975UN
Fantic XX/XE XXF/XEF	21-23	CK1958UN
Fantic XX/XE XXF/XEF	ab 23	CK1982UN
Gas Gas alle	bis 19	CK1958UN
Gas Gas ab 125ccm	ab 21	CK1964UN
Honda CR 125/250	02-07	CK1956UN
Honda CRF 250/450	ab 02	CK1956UN
Husaberg alle	bis 2014	CK1959UN
Husqvarna TC 125 / FC alle	14-15	CK1959UN
Husqvarna TC 125 / FC alle	ab 16	CK1964UN
Husqvarna TC250/TE/FE alle	14-16	CK1959UN
Husqvarna TC250/TE/FE alle	ab 17	CK1964UN
Kawasaki KX 125/250	05-07	CK1957UN
Kawasaki KX-F 250	04-05	CK1959UN
Kawasaki KX-F 250	06-18	CK1957UN
Kawasaki KX-F 450	2016	CK1959UN
Kawasaki KX-F 450	07-18	CK1957UN
KTM SX / SXF alle	98-15	CK1959UN
KTM EXC / EXCF alle	98-16	CK1959UN
KTM SX / SXF alle	ab 16	CK1964UN
KTM EXC / EXCF alle	ab 17	CK1964UN
Rieju Enduro	ab 21	CK1958UN
Sherco SE alle	ab 11	CK1959UN
Suzuki RM-Z 250	04-08	CK1959UN
Suzuki RM-Z 450	05-08	CK1959UN
Suzuki RM 125/250	03-08	CK1958UN
TM alle	bis 07	CK1958UN
Yamaha YZ-F/WR-F 125-450	98-22	CK1958UN
Yamaha YZ-F/WR-F 125-450	ab 23	CK1982UN

## Verstellbare Umlenkung

- Entwickelt um die Hinterradaufhängung zu verändern, mehr Stabilität bei hoher Geschwindigkeit oder stärkere Reaktion bei langsamer Geschwindigkeit
- Es kann auch verwendet werden, um die Sitzhöhe zu verändern. Je nach Stoßdämpferlänge zwischen 25 und 35mm. In ca. 10mm Schritten einstellbar.
- Im Lieferumfang sind 4 Set Hülsen, Standard, +1mm, +2mm und +3mm
- Lieferung inkl. Lager und Dichtungen (außer Fantic+ Yamaha)
- Hergestellt aus 2024 und 6082 Aluminiumlegierung
- \*Kein Lagerartikel, Lieferzeit 2-3 Wochen



Modell	Baujahr	Farbe	Art. Nr.	Preis
Beta RR / Xtrainer	ab 10	rot	CK3126BT	299,90
Fantic XX/XE 125/250 ohne Lager	ab 21	rot	CK3113YH*	234,90
Fantic XXF/XEF 250/450 o. Lager	ab 21	rot	CK3095YH*	234,90
GAS GAS EC	18-19	rot	CK3140GG	299,90
Honda CRF 250 (2 einzelne Arme)	18-21	rot	CK3131HD*	299,90
Honda CRF 250 (2 einzelne Arme)	22-24	rot	CK3137HD*	299,90
Honda CRF 450 (2 einzelne Arme)	17-20	rot	CK3131HD*	299,90
Honda CRF 450 (2 einzelne Arme)	21-24	rot	CK3137HD*	299,90
Honda CRF 250 / 450	ab 25	rot	CK3189HD*	299,90
Husqvarna TC/FC	2014	blau	CK3100KT	299,90
Husqvarna TC 125 / FC	2015	blau	CK3115KT	299,90
Husqvarna TC 125 / FC	16-18	blau	CK3143KT	299,90
Husqvarna TC 250	15-16	blau	CK3115KT	299,90
Husqvarna TC 250	17-18	blau	CK3143KT	299,90
Husqvarna TE/FE	14-16	blau	CK3100KT	299,90
Husqvarna TE/FE	2017	blau	CK3115KT	299,90
Husqvarna TE/FE	2018	blau	CK3143KT	299,90
KTM SX/SXF	11-14	orange	CK3100KT	299,90
KTM SX/SXF	15-18	orange	CK3115KT	299,90
Rieju Enduro	ab 21	rot	CK3140GG	299,90
Sherco SE alle	bis 2016	blau	CK3090SH	299,90
Sherco SE alle	ab 2017	blau	CK3120SH	299,90
Yamaha YZ 125/250 ohne Lager	ab 09	blau	CK3113YH*	234,90
Yamaha YZ-F 250/450 ohne Lager	ab 09	blau	CK3095YH*	234,90

## E-Teile Stahlraste

Im Teile Set sind alle Teile bis auf den Grundkörper enthalten. Somit kann die Raste wieder in einen neuwertigen Zustand versetzt werden.

- CK-1955-UN für diese Rasten: 1956,1957,1958,1959,1982
- CK-1965-UN für diese Rasten: 1964,1975

Preis: 69,90



## Größere Wasserpumpe

Größeres Wasserpumpenrad für höheren Wasserdurchsatz. Erhöht die Kühlleistung und beugt thermischen Schäden vor. Hergestellt aus Alu 6082.

Lieferung besteht aus: Wasserpumpenrad, Abstandshalter, O-Ring und längeren Schrauben.

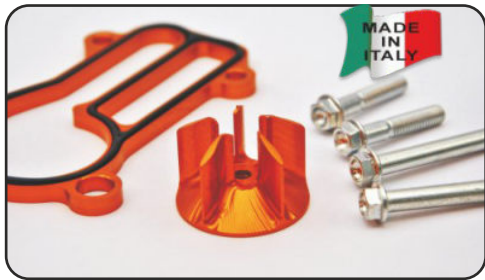

Modell	Baujahr	Farbe	Art. Nr.	Preis
Fantic XX/XE 125	ab 21	blau	CK0927YH	128,90
Fantic XXF/XEF 250	ab 21	blau	CK0933YH	108,90
Fantic XXF/XEF 450	ab 21	blau	CK0929YH	128,90
Honda CRF 250	ab 18	rot	CK0926HD	108,90
Honda CRF 450	ab 17	rot	CK0923HD	108,90
Husaberg TE 250/300	11-14	blau / orange	EK0920KT	96,90
Husqvarna TC / TE 250/300	15-16	blau / orange	EK0920KT	96,90
KTM SX/EXC 250/300	04-16	blau / orange	EK0920KT	96,90
KTM SXF 350	11-15	orange	EK0906KT	96,90
KTM EXC 350	12-16	orange	EK0906KT	96,90
KTM Freeride 350	12-17	orange	EK0906KT	96,90
Sherco X-Ride	13-19	blau	TK0919SH	61,50
Yamaha YZ 125	ab 05	blau	CK0927YH	128,90
Yamaha YZF 250	ab 19	blau	CK0933YH	108,90
Yamaha YZF 450	ab 14	blau	CK0929YH	128,90



## Einstellschrauben Keihin Vergaser PWK 33/39

Die Schrauben ermöglichen Standgas und Gemisch ohne Werkzeug einzustellen. Aus CNC bearbeitetem Alu 7075 T6 hergestellt.

Preis Standgasschraube: 9,90

Gemischschraube: 14,90

Modell	Farbe	Art.Nr.
<b>Standgas Schraube</b>		
Keihin PWK 33 / 39	rot/blau/orange/schwarz	AA0001KH+Farbe
<b>Gemischschraube</b>		
Keihin PWK 33 / 39	rot/blau/orange/schwarz	AA0068KH+Farbe



## Zusatzvolumen Keihin Vergaser FCR

Zusatzvolumen für die Schwimmerkammer im Bereich der Hauptdüse. Durch die Volumenvergrößerung wird verhindert, dass der Vergaser bei harten Landungen oder bei großen Wellen keinen Sprit bekommt. Aus CNC-bearbeitetem Alu 2011 hergestellt. Passend für alle Keihin FCR Vergaser.

Preis: 18,90



AA0107KHR



## Silikon Ventilkappe

Silikon Ventilkappe zum schnellen und einfachen Prüfen des Luftdrucks. Die Kappe kann ohne zu Drehen einfach abgezogen und wieder aufgesteckt werden.

Preis: 2,50



006009+Farbe

## Ventilkappe

Aluminium Ventilkappe mit Dichtung.

Rot: AA4011UNR  
Blau: AA4011UNB  
Gold: AA4011UNG

Preis: 6,30



## Mutter für Reifenhalter

Farbig eloxierte Mutter für Reifenhalter.

Lieferbare Farben:

rot; blau; gold;  
orange; silber

Artikelnummer:  
006007+Farbe

Preis: 4,20



## Luftdruckprüfer Hebo

Analoger Prüfer mit Aufbewahrungstasche. Ablassknopf zur perfekten Luftdruckeinstellung

Es gibt zwei unterschiedliche Skalen:

Für Trial bis max. 1 Bar

Für MX bis max. 4 Bar

Preis: 39,90



MX  
HH8313

Trial  
HH8312

## Luftdruckprüfer Digital

PSI- und BAR-Skala zum Wechseln vorhanden.

Druckbereich: 2-99 PSI / 0,15-7,00 BAR

Gut ablesbares digitales Display hilft, den richtigen Reifendruck einzustellen.

Kompaktes, tragbares Design.

Preis: 22,90

BIA021



## Luftdruckprüfer Delay

Luftdruckprüfer mit oder ohne Ablassventil.

Ein flexibler Schlauch vereinfacht das Prüfen.

Es gibt zwei unterschiedliche Skalen:

Für Trial bis max. 1 Bar

Für MX bis max. 2,5 Bar

Preis: mit Ablassventil 59,90

Preis: ohne Ablassventil 49,90

Trial mit Ablassventil D00500

Trial ohne Ablassventil D00510

MX mit Ablassventil D00505

MX ohne Ablassventil D00520



## Tasche Luftdruckprüfer

Aufbewahrungstasche für Luftdruckprüfer.

Schützt vor Beschädigung und

Verschmutzung. Tasche hat eine Schlaufe

um diese z.B. an der Gürteltasche zu

befestigen.

Preis: 10,50



D00495

## 60+65 ccm

Preis: 24,90

Farben:  
violett-pink Art.Nr. D07002V  
schwarz-grau Art.Nr. D07002G



## Neopren Gabelmanschette



## Trial

Preis: 24,90

Farben:  
schwarz-grau Art.Nr. D07001G  
schwarz-schwarz Art.Nr. D07001S  
schwarz-blau Art.Nr. D07001B  
schwarz-rot Art.Nr. D07001R

## Enduro+MX

Preis: 29,90

Farben:  
violett-pink Art.Nr. D07100V  
schwarz-rot Art.Nr. D07100R  
schwarz-blau Art.Nr. D07100B  
schwarz-grau Art.Nr. D07100G  
schwarz-schwarz Art.Nr. D07100S

Das immer wiederkehrende Problem, undichte Gabelsimmeringe. Der Auslöser dafür ist der Schmutz, der beim Fahren an die Gleitrohre gespritzt wird. Um dies zu verhindern haben wir eine Lösung. Gabelmanschette aus einem hochwertigen Neopren, das absolut staub- und schmutzundurchlässig ist. Die Manschette wird zuerst zusammengeklebt und dann noch zusätzlich vernäht, damit auch über die Naht kein Schmutz eindringen kann. Um die Manschette vor Beschädigungen zu schützen empfiehlt es sich, einen Steinschlagschutz zu montieren. Auch für Upside-down-Gabeln geeignet. Es gibt drei unterschiedliche Größen: Kindermotorräder, Trial und Enduro/MX. Diese Manschetten sind von der Größe universal und passen auf alle Gabeln.

## Zündkerzenbox

Zur einfachen Aufbewahrung aller gängigen Zündkerzen. Wasserdicht.

Preis: 6,50

●●●BIA014



## Auspuffstopfwole

Extrem temperaturbeständig; einfache Handhabung; lange Lebensdauer; geräuschdämmend. Verhindert Schwingungsbrüche des Siebrohres.

Menge: 250g

Preis: 8,99

●●●20120



## Helmfutterreiniger

Der Helmfutterreiniger erfüllt vier Aufgaben.

- er beseitigt Schmutz aus dem Helmfutter.
- entfernt unangenehme Gerüche aus dem Helmfutter.
- Bakterien und Keime werden abgetötet.
- schützt das Haar mit Proteinen. (gleich wie ein Shampoo)

Der Reiniger ist für alle Arten von Helmen. Es ist auch möglich den Reiniger bei Stiefeln und Schuhen zu verwenden.

Preis: 15,90

●●●D06960



## Stiefelspray

Spezialspray für Wildleder Stiefel. Schützt und pflegt das Leder. Erhöht die Geschmeidigkeit und macht es wasserabweisend.

Preis: 9,20

●●●D06950



## Kleber Griffgummi

Spezialkleber für Griffgummi. Verhindert ein Rutschen oder Drehen des Gummis. Klebstoff haftet nach ca. 30-90 Sekunden Inhalt 20 gr.

Preis: 23,90

●●●AR12992



## Auspuffstopfen

Um den Auspuff beim Waschen oder Transport zu verschließen, damit kein Wasser eindringen kann.

Durchmesser Preis  
19-38mm 7,20  
24-48mm 8,35

●●●AR10901

●●●AR13904



## Wasserkühler

Zusatz Wasserkühler. Dieser wird einfach in einen Kühlerschlauch eingesetzt. Reduziert die Wassertemperatur um bis zu 10%.

Preis: 25,50

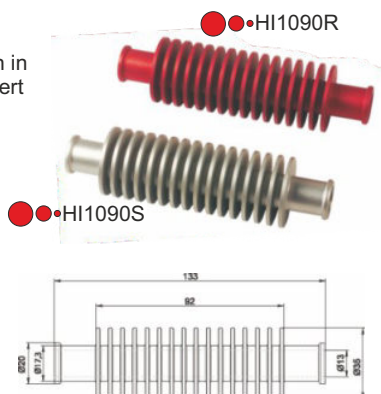

## Benzinschlauch schwarz

Größe	Art.Nr.	Preis
5x8 10 Meter	AR01922/10	21,00
6x9 10 Meter	AR01958/A/10	24,30
7x10 10 Meter	AR01922/A/10	24,45



## Gehäuse Schutz

Verhindert eine Beschädigung am Gehäuse durch die Kette. Gefertigt aus sehr stabilem Polymer Kunststoff.

Preis: 25,90

Modell	Baujahr	Farbe	Art.Nr.
<b>Honda</b>			
CRF 250	10-16	rot	CP0048HD
CRF 450	02-07	rot	CP0065HD
CRF 450	09-16	rot	CP0066HD
<b>Suzuki</b>			
RMZ 450	08-16	rot	CP0044SZ

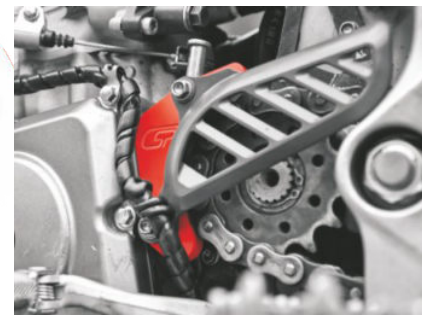

## Betriebsstundenzähler

Zur genauen Laufzeiterfassung Ihres Motors. Für alle Fahrzeuge und Geräte mit Zündkerzenstecker geeignet. Keine separate Stromversorgung notwendig. Daten auf Display jederzeit lesbar. Einfach zu montieren über 2 Schrauben oder Aufkleber. Das Kabel muss am Kerzenstecker befestigt werden.

Technische Daten: Größe: 54 x 36 x 15 mm

Rekord bis zu 9999.9 Stunden und Standby Zeit bis zu 20,000 Stunden.

Auflösung: 0,1 Stunden, Gewicht: 0,04 kg, wasserdicht

Lieferumfang: 1 x Betriebsstundenzähler, 1 x Anschlusskabel ( ca. 1,0m), 2 x Schraube, 1x Aufkleber.

Preis: 21,90



●●●BZ006

## Betriebsstundenzähler Vibration

Zur genauen Laufzeitmessung Ihres Motors. Für alle Fahrzeuge und Geräte geeignet. Der Zähler startet wenn der Motor zu laufen beginnt. Die Intensität, ab welcher die Laufzeit beginnt, ist einstellbar. Kein separates Kabel oder Stromversorgung notwendig. Daten auf Display jederzeit lesbar. Einfach zu montieren über Aufkleber. Resetknopf um neue Messung zu starten.

Technische Daten: Größe: 68 x 33 x 14 mm

Rekord bis zu 9999.9 Stunden und Standby Zeit bis zu 45,000 Stunden.

Auflösung: 0,1 Stunden, Gewicht: 0,05 kg, wasserdicht

Lieferumfang: 1 x Motorrad Betriebsstundenzähler, 1x Aufkleber

Preis: 29,90



●●●BZ016

## Notaus wasserdicht

Universal Notaus wasserdicht. Anschluss über zwei Kabel. Schließer Funktion.

Preis: 27,90

●●●D00191



## Notaus

Universal Notaus. Anschluss über ein Kabel. Masse über die Schelle. Schließer Funktion.

Preis: 7,90

●●●D00193



## Startknopf wasserdicht

Universal Startknopf wasserdicht. Anschluss über zwei Kabel. Schließer Funktion.

Preis: 27,90

●●●D00192



## Notaus mit Reißleine

Neuer Notaus mit Reißleine. Die Besonderheit ist, der Abstellknopf wird über einen Magnet gehalten. Dadurch ergeben sich einige Vorteile gegenüber herkömmlichen Schaltern mit Gummikappe. Sicherer Halt, keine Alterung des Knopfes, einfacheres und schnelleres Anbringen nach einem Sturz (Zeitgewinn), 100% wasserdicht, kompaktere Bauweise (niedriger), Leine und Knopf als E-Teil zu beziehen. Ideal für ATV, Gespann, Automatik und Trial. Das Band ist starr.

Der Schalter funktioniert als Schließer.

Preis: 42,90

●●●D0018MX

## Notaus mit Reißleine für Elektrofahrzeuge

Neuer Notaus mit Reißleine. Die Besonderheit ist, der Abstellknopf wird über einen Magnet gehalten. Dadurch ergeben sich einige Vorteile gegenüber herkömmlichen Schaltern mit Gummikappe. Sicherer Halt, keine Alterung des Knopfes, einfacheres und schnelleres Anbringen nach einem Sturz (Zeitgewinn), 100% wasserdicht, kompaktere Bauweise (niedriger), Leine und Knopf als E-Teil zu beziehen. Das Band ist flexibel.

Preis: 57,90

●●●D0018E

## Band mit Magnet

Starres Ersatzband mit Magnetknopf. ●●●D00195  
Flexibles Ersatzband mit Magnetknopf. ●●●D00190S

Preis: 18,50

## Band

Starres Ersatzband ●●●D00194  
Flexibles Ersatzband ●●●D00189S

Preis: 9,50



# Braktec ist Erstausrüster bei vielen Marken wie z.B. Gas Gas oder Husqvarna. Sie bekommen bei uns die original Teile von Braktec.

## Kupplungspumpe

Kupplungspumpe mit einstellbarem Hebel und Klappschelle. Leitungsanschluss auf der Rückseite M10x1. Kolbendurchmesser 9,5mm. Inkl. Gummikappe, schützt das Hebelgelenk vor Schmutz und Verschleiß. Passend für viele Offroadmotorräder. Zur Verwendung von Bremsflüssigkeit.

Preis: 209,90



## Bremspumpe

Bremspumpepumpe mit einstellbarem Hebel und Klappschelle. Leitungsanschluss auf der Rückseite M10x1. Kolbendurchmesser 11mm. Verwendung von Bremsflüssigkeit. Inkl. Gummikappe, schützt das Hebelgelenk vor Schmutz und Verschleiß. Passend für viele Offroadmotorräder.

Preis: 209,90



## Original Enduro Braktec Ersatzteile

Kupplungspumpe		
Bezeichnung	Art.Nr.	Preis
Ersatzhebel	849077M01	40,50
Klemmschelle	839033M00	24,50
Kolben Reparatur Satz	853125M00	39,50
Deckel mit Membrane	858070M01	24,70

## Original Enduro Braktec Ersatzteile

Bremspumpe		
Bezeichnung	Art.Nr.	Preis
Ersatzhebel	849078M01	45,90
Klemmschelle	839033M00	24,50
Kolben Reparatur Satz	853104M00	39,90
Deckel mit Membrane	858070M01	24,70



## Abbildungsbeispiele:

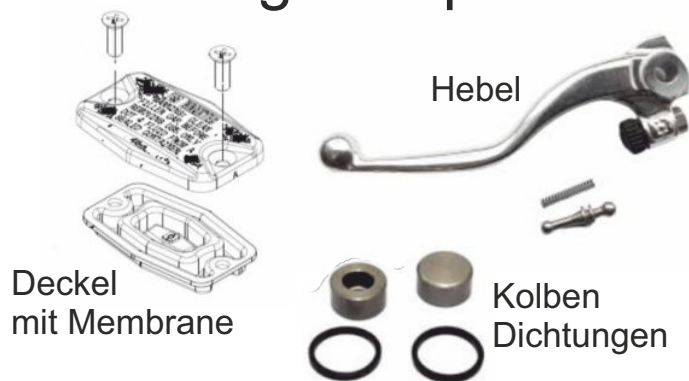

## Ersatzteile für Enduro Bremszange Braktec

## Original Enduro Braktec Ersatzteile

Bremszange		
Bezeichnung	Art.Nr.	Preis
Kolben und Dichtungen	853097M00	48,90
Dichtungen ohne Kolben	825001M00	18,50
Pin Set für Bremsbeläge	844004M00	16,90



Seit 1971 produziert die Firma Nils qualitativ hochwertige Hochleistungsschmiermittel. Das Zweirad ist die große Leidenschaft. In vielen Jahren Tätigkeit an der Seite der weltweit bedeutendsten Teams auf den anspruchsvollsten Rennstrecken und auf den schwierigsten Trial-Sektionen in ganz Europa hat sich Nils ein umfassendes technologisches Know-How angeeignet, das es Nils gestattet, den Kunden immer bessere Produkte zur Verfügung zu stellen und so auch zum Erfolg der Teams beizutragen. Flexibilität ist die Stärke. Das F&E-Labor (F&E = Forschung & Entwicklung) sieht Nils als ein Mittel zur Entwicklung individueller Produkte.



## 4-Taktöl Race

100% Mehrbereichs Syntheseöl (PAO) speziell für 4T Hochleistungsmotoren. RACE gewährleistet dank streng ausgewählten synthetischen Rohstoffen und Zusätzen neuester Technologie eine optimale Schmierung im Einsatz bei 4T Wettbewerbs und Serienmotoren unter extremen Belastungen und bei hohen Temperaturen. RACE garantiert einen idealen Reibungskoeffizienten für Öbadkupplungen.

Viskosität	Gebinde	Art.Nr.	Preis	Kartoninhalt	Spezifikation
5W30	1 Liter	053315	27,50	20 Dosen auch Einzelabgabe möglich	JASO MA2, API SN
5W30	4 Liter	053644	104,90	4 Kanister auch Einzelabgabe möglich	JASO MA2, API SN
5W30	50kg / 58,8 Liter	053318	auf Anfrage	1 Fass	JASO MA2, API SN
5W30	180kg / 211,8 Liter	053319	auf Anfrage	1 Fass	JASO MA2, API SN
5W40	1 Liter	053165	28,50	20 Dosen auch Einzelabgabe möglich	JASO MA2, API SN
5W40	4 Liter	053645	109,90	4 Kanister auch Einzelabgabe möglich	JASO MA2, API SN
5W40	50kg / 58,8 Liter	053200	auf Anfrage	1 Fass	JASO MA2, API SN
5W40	180kg / 211,5 Liter	053201	auf Anfrage	1 Fass	JASO MA2, API SN
10W40	1 Liter	054115	21,90	20 Dosen auch Einzelabgabe möglich	JASO MA2, API SN
10W40	50kg / 58,3 Liter	054147	auf Anfrage	1 Fass	JASO MA2, API SN
10W40	180kg / 210 Liter	054148	auf Anfrage	1 Fass	JASO MA2, API SN
10W50	1 Liter	051140	24,50	20 Dosen auch Einzelabgabe möglich	JASO MA2, API SN
10W50	4 Liter	053646	92,90	4 Kanister auch Einzelabgabe möglich	JASO MA2, API SN
10W50	50kg / 58,3 Liter	051143	auf Anfrage	1 Fass	JASO MA2, API SN
10W50	180kg / 210 Liter	051144	auf Anfrage	1 Fass	JASO MA2, API SN
10W60	1 Liter	051754	31,90	20 Dosen auch Einzelabgabe möglich	JASO MA2, API SN
10W60	4 Liter	053647	122,90	4 Kanister auch Einzelabgabe möglich	JASO MA2, API SN
10W60	50kg / 58,3 Liter	051756	auf Anfrage	1 Fass	JASO MA2, API SN
10W60	180kg / 210 Liter	051757	auf Anfrage	1 Fass	JASO MA2, API SN



## 4-Taktöl Road

ROAD ist ein synthetisches Universal- Leichtlauf-Motoröl speziell für 4-Takt Motorräder. ROAD garantiert durch optimale Schmierung einen hohen Verschleisschutz auch bei hohen Temperaturen, ist kaltstartfreundlich und gewährleistet einen idealen Reibungskoeffizienten für Öbadkupplungen.

Viskosität	Gebinde	Art.Nr.	Preis	Kartoninhalt	Spezifikation
5W40	1 Liter	052643	17,90	20 Dosen auch Einzelabgabe möglich	JASO MA2, API SL
5W40	4 Liter	053653	67,90	4 Kanister auch Einzelabgabe möglich	JASO MA2, API SL
5W40	50kg / 58,7 Liter	052645	auf Anfrage	1 Fass	JASO MA2, API SL
5W40	180kg / 211,3 Liter	052646	auf Anfrage	1 Fass	JASO MA2, API SL
10W30	1 Liter	051751	18,90	20 Dosen auch Einzelabgabe möglich	JASO MA2, API SM
10W30	18kg / 21,0 Liter	052926	339,90	1 Fass	JASO MA2, API SM
10W30	50kg / 58,5 Liter	051752	auf Anfrage	1 Fass	JASO MA2, API SM
10W30	180kg / 210,5 Liter	051753	auf Anfrage	1 Fass	JASO MA2, API SM
10W40	1 Liter	051727	16,90	20 Dosen auch Einzelabgabe möglich	JASO MA2, API SN
10W40	4 Liter	053650	63,90	4 Kanister auch Einzelabgabe möglich	JASO MA2, API SN
10W40	50kg / 57,1 Liter	051731	auf Anfrage	1 Fass	JASO MA2, API SN
10W40	180kg / 205,7 Liter	051732	auf Anfrage	1 Fass	JASO MA2, API SN
10W50	1 Liter	053862	19,90	20 Dosen auch Einzelabgabe möglich	JASO MA, API SG
10W50	4 Liter	053740	74,90	4 Kanister auch Einzelabgabe möglich	JASO MA, API SG
10W50	50kg / 58,3 Liter	053634	auf Anfrage	1 Fass	JASO MA, API SG



## 4-Taktöl Off Road

OFF ROAD ist ein synthetisches Universal-Leichtlauf-Motoröl speziell für 4-Takt-Motorräder. OFF ROAD garantiert durch optimale Schmierung einen hohen Verschleisschutz auch bei hohen Temperaturen, ist kaltstartfreundlich und gewährleistet einen idealen Reibungskoeffizienten für Öbadkupplungen.

Viskosität	Gebinde	Art.Nr.	Preis	Kartoninhalt	Spezifikation
10W40	1 Liter	052924	18,90	20 Dosen auch Einzelabgabe möglich	JASO MA2, API SN
10W40	4 Liter	053654	72,90	4 Kanister auch Einzelabgabe möglich	JASO MA2, API SN
10W40	50kg / 57,1 Liter	053028	auf Anfrage	1 Fass	JASO MA2, API SN
10W40	180kg / 205,7 Liter	053029	auf Anfrage	1 Fass	JASO MA2, API SN
10W50	1 Liter	053863	22,90	20 Dosen auch Einzelabgabe möglich	JASO MA, API SG
10W50	4 Liter	053864	87,50	4 Kanister auch Einzelabgabe möglich	JASO MA, API SG
10W50	50kg / 58,0 Liter	053834	auf Anfrage	1 Fass	JASO MA, API SG



## 2-Taktöl Duo Synt R

Vollsynthetisches Zweitaktöl für Hochleistungsmotoren speziell entwickelt für die neueste Generation von Motoren mit Öleinspritzung und Vergaser. DUO SYNT R verhindert Verschmutzung der Zündkerzen, garantiert einen hohen Grad an Sauberkeit im Motor und Auspuffsystem. Minimiert Reibung und Verschleiß und garantiert eine optimale Motorleistung. DUO SYNT R vermischt sich sofort mit Benzin, 95/98 Oktan, Super Plus und Wettbewerbsbenzin. Mischungsverhältnis je nach Empfehlung der Motorenhersteller beibehalten. **Durch einen grünen Zusatzstoff im Öl erhält der Kraftstoff nach dem Mischen eine Grünfärbung, somit ist es leichter ersichtlich, ob sich schon Öl im Kraftstoff befindet.**

Spezifikation: API:TC • JASO:FD • ISO L EGD

Gebinde	Art.Nr.	Preis	Kartoninhalt
1 Liter	053929	29,90	20 Dosen auch Einzelabgabe möglich
18kg / 20,4 Liter	051947	auf Anfrage	1 Kanister



## 2-Taktöl Duo Synt S

Vollsynthetisches Zweitaktöl für Hochleistungsmotoren entwickelt für die neueste Generation von Motoren. DUO SYNT S verhindert Verschmutzung der Zündkerzen, garantiert einen hohen Grad an Sauberkeit im Motor und Auspuffsystem. Minimiert Reibung und Verschleiß und garantiert eine optimale Motorleistung. DUO SYNT S vermischt sich sofort mit Benzin, 95/98 Oktan, Super Plus und Wettbewerbsbenzin. Mischungsverhältnis je nach Empfehlung der Motorenhersteller beibehalten. **Durch einen blauen Zusatzstoff im Öl erhält der Kraftstoff nach dem Mischen eine Blaufärbung, somit ist es leichter ersichtlich, ob sich schon Öl im Kraftstoff befindet.**

Spezifikation: API:TC • JASO:FD • ISO L EGD

Gebinde	Art.Nr.	Sonderpreis	Kartoninhalt
5kg / 5,6 Liter	051592	109,90	1 Kanister

**Sonderpreis**  
**Solange Vorrat reicht**



## 2-Taktöl Duo Synt JET (Einspritzung)

Vollsynthetisches Zweitaktöl entwickelt für Hochleistungsmotoren mit Einspritzung der neuesten Generation. DUO SYNT Jet verhindert Verschmutzung der Zündkerzen, garantiert einen hohen Grad an Sauberkeit im Motor und Auspuffsystem. Minimiert Reibung und Verschleiß und garantiert eine optimale Motorleistung. DUO SYNT Jet vermischt sich sofort mit Benzin, 95/98 Oktan, Super Plus und Wettbewerbsbenzin. Mischungsverhältnis je nach Empfehlung der Motorenhersteller beibehalten. **Durch einen grünen Zusatzstoff im Öl erhält der Kraftstoff nach dem Mischen eine Grünfärbung, somit ist es leichter ersichtlich, ob sich schon Öl im Kraftstoff befindet.**

Spezifikation: API:TC • JASO:FD • ISO L EGD

Gebinde	Art.Nr.	Preis	Kartoninhalt
1 Liter	053484	29,90	20 Dosen auch Einzelabgabe möglich



## 2-Taktöl Duo Synt

Synthetisches Zweitaktöl für Hochleistungsmotoren entwickelt für die neueste Generation von Motoren. DUO SYNT gewährleistet durch perfekte Verbrennung max. Leistungsfähigkeit in Bezug auf Beschleunigung und Ansprechverhalten des Motors. Es verhindert die Bildung von Ablagerungen, die die Beweglichkeit der Kolbenringe einschränken oder die Auslassöffnungen blockieren. DUO SYNT sorgt für perfekte Schmierung und Sauberkeit, indem es die Rückstände unverbrannter Mischung an Kolben, Ringen, Zündkerzen, Auslassventilen und Schalldämpfern auf nahezu null reduziert. DUO SYNT vermischt sich sofort mit Benzin, 95/98 Oktan, Super Plus und Wettbewerbsbenzin. Mischungsverhältnis je nach Empfehlung der Motorenhersteller beibehalten. **Durch einen blauen Zusatzstoff im Öl erhält der Kraftstoff nach dem Mischen eine Blaufärbung, somit ist es leichter ersichtlich, ob sich schon Öl im Kraftstoff befindet.**

Spezifikation: API:TC JASO:FD ISO L EGD

Gebinde	Art.Nr.	Preis	Kartoninhalt
1 Liter	054609	21,90	20 Dosen auch Einzelabgabe möglich

**NEU**



## 2-Taktöl Duo Mix

DUO MIX ist ein synthetisches Schmiermittel für Zweitaktmotoren. DUO MIX sichert eine perfekte Verbrennung, eine optimale Schmierung und einen vollen Motorschutz. DUO MIX sichert außerdem eine Reduzierung der Rauchemissionen, vor allem im Kaltzustand. DUO MIX dient sowohl für momentane Mischungen wie auch für Mischautomaten. Es wird empfohlen, die vom Motorhersteller vorgeschriebenen Mischverhältnisse einzuhalten. **Durch einen roten Zusatzstoff im Öl erhält der Kraftstoff nach dem Mischen eine Rotfärbung, somit ist es leichter ersichtlich, ob sich schon Öl im Kraftstoff befindet.**

Spezifikation: API:TC • JASO:FD • ISO L EGD

Gebinde	Art.Nr.	Preis	Kartoninhalt
1 Liter	051079	17,90	20 Dosen auch Einzelabgabe möglich
4 Liter	053655	67,90	1 Kanister
100ml	051074	3,70	50 Flaschen im Display Karton auch Einzelabgabe möglich

**100ml Flasche für unterwegs**



## Getriebeöl Clutch

CLUTCH ist ein leistungsfähiges 10W/35 Öl, welches ein einwandfreies Funktionieren von Ölbadkupplungen gewährleistet. CLUTCH schützt alle Bestandteile des Getriebes und Kupplung effektiv gegen Korrosion und Rost. CLUTCH ist ein ideales Öl für alle Motorräder, bei denen Kupplung und Getriebe vom Motoröl getrennt sind, sowie für alle 2-Takt Getriebe. Dank der im Motorsport ausgereiften Erfahrung können die Wechselintervalle der Kupplung bei Anwendung von CLUTCH wesentlich verlängert werden, wobei die Leistung der Kupplung unverändert hoch bleibt.

Gebinde	Art.Nr.	Preis	Kartoninhalt
1 Liter	051018	16,90	20 Dosen auch Einzelabgabe möglich
18kg / 20,3 Liter	051020	309,90	1 Kanister



## Getriebeöl Clutch Trial / Extrem Enduro

Synthetisches Getriebeöl entwickelt für alle 2- und 4- Takt Hochleistungsmotorräder, die über ein separates Getriebe verfügen. Ermöglicht ein schnelles Schalten. Bietet ein hervorragendes Gefühl für die Kupplung und unterstützt das Trennen. Nimmt extreme Temperaturen, Scherkräfte und Druckbelastungen auf. Ein hoher Verschleißschutz unter allen Einsatzbedingungen. Ist bestens für Trialmotorräder oder fürs Extrem Enduro geeignet.

Gebinde	Art.Nr.	Preis	Kartoninhalt
1 Liter	051698	25,50	20 Dosen auch Einzelabgabe möglich
5kg / 5,9 Liter	053155	129,90	1 Kanister - solange Vorrat reicht
18kg / 21,2 Liter	051699	449,90	1 Kanister



## Transmission

TRANSMISSION 80W/90 ist ein Öl für mechanische Antriebe, Hypoid-Differentialgetriebe sowie Schaltungen, die unter extremen Einsatzbedingungen mit hohen Belastungen arbeiten. TRANSMISSION ist ein Hochleistungs-Extreme-Pressure-Schmierstoff, der in der Lage ist, effizienten Schutz vor Verschleiß und Festlaufen zu bieten, und eine optimale Fließfähigkeit bei niedrigen und hohen Temperaturen beibehält. TRANSMISSION garantiert eine hohe Stabilität des Schmierfilms bei hohen Temperaturen, wobei etwaige Betriebsgeräusche reduziert werden. TRANSMISSION ist mit allen bei Schaltungen eingesetzten Dichtungen und Werkstoffen kompatibel, schützt die Oberflächen vor Korrosion und garantiert Langlebigkeit. Spezifikation: API: GL4&GL5

Viskosität	Gebinde	Art.Nr.	Preis	Kartoninhalt
80W90	1 Liter	052925	18,50	20 Dosen auch Einzelabgabe möglich



## Gabelöl Fork

FORK ist ein Gabelöl mit hohem Viskositätsindex für höchstbeanspruchte Motorradgabeln. Garantiert optimale Dämpfung in allen Temperaturbereichen. Verhindert Schaumbildung und spezielle Additive sorgen für niedrige Reibwerte und schützen vor Korrosion. Verträglich mit handelsüblichen Dichtungen. Die FORK Öle 2,5W - 5W - 7,5W können untereinander gemischt werden, die Öle 4W, 10W und 15W nicht.

Viskosität	Gebinde	Art.Nr.	Preis	Kartoninhalt
SAE 2,5	1 Liter	051615	24,90	20 Dosen auch Einzelabgabe möglich
SAE 4	1 Liter	053936	28,50	20 Dosen auch Einzelabgabe möglich
SAE 4	50kg / 56,2 Liter	053939	auf Anfrage	1 Fass
SAE 5	1 Liter	051608	24,90	20 Dosen auch Einzelabgabe möglich
SAE 5	4 Liter	053656	87,90	4 Kanister
SAE 5	50kg / 56,2 Liter	051610	auf Anfrage	1 Fass
SAE 7,5	1 Liter	051612	24,90	20 Dosen auch Einzelabgabe möglich
SAE 10	1 Liter	051316	22,50	20 Dosen auch Einzelabgabe möglich
SAE 15	1 Liter	052955	22,50	20 Dosen auch Einzelabgabe möglich



## Stoßdämpferöl Shock

SHOCK ist eine Flüssigkeit mit sehr hohem Viskositätsindex speziell formuliert für Federgabeln und Stossdämpfer der letzten Generation welche besondere Leichtgängigkeit benötigen. Entwickelt im Profi Motorsportbereich garantiert SHOCK optimale Funktion auch unter schwersten Bedingungen. SHOCK ist auf Basis von speziellen Grundölen und Additiven formuliert welche besten Schutz vor Verschleiß und Korrosion garantieren und optimale Funktionsweise sicherstellen. SHOCK ist mit allen Elastomeren kompatibel. Die SHOCK Produkte sind alle miteinander mischbar.

Viskosität	Gebinde	Art.Nr.	Preis	Kartoninhalt
SAE 2,5	1 Liter	051598	28,50	20 Dosen auch Einzelabgabe möglich
SAE 2,5	50kg / 56,2 Liter	053594	auf Anfrage	1 Fass
SAE 5	1 Liter	051602	28,50	20 Dosen auch Einzelabgabe möglich



## Kettenspray Road

Vollsynthetisches Motorradkettenspray für extreme Bedingungen: O-Ring neutral, hohe Schleuderkräfte, kein Abtropfen, hohe Zugkräfte, haftfest, zieht keinen Staub an, wasserbeständig, reduziert den Verschleiss und garantiert eine hohe Lebensdauer der Kette und Kettenräder.

Gebinde	Art.Nr.	Preis	Kartoninhalt
400ml	050279	14,50	12 Dosen auch Einzelabgabe möglich



## Kettenspray Off Road

Vollsynthetisches Off Road-Motorradkettenspray für extreme Bedingungen: O-Ring neutral, hohe Schleuderkräfte, kein Abtropfen, hohe Zugkräfte, haftfest, zieht keinen Staub an, wasserbeständig, reduziert den Verschleiss und garantiert eine hohe Lebensdauer der Kette und Kettenräder.

Gebinde	Art.Nr.	Preis	Kartoninhalt
400ml	050280	13,50	12 Dosen auch Einzelabgabe möglich



## Kettenspray Bike Fahrrad

Hochleistungsschmierstoff, auf synthetischer Basis (PAO) mit Zusatz von PTFE. Exzellente Kriecheigenschaften, oxidationsstabil, druck- und temperaturbeständig. Greift Dichtungen und Kunststoffen nicht an, zieht keinen Staub an. Verhindert Verschleiß und schützt die Oberflächen vor Korrosion

Gebinde	Art.Nr.	Preis	Kartoninhalt
400ml	053411	14,50	12 Dosen auch Einzelabgabe möglich





## Kettenspray Bike Fahrrad Dry

Hochleistungsschmierstoff, auf synthetischer Basis (PAO) mit Zusatz von PTFE. Kein Verschmieren, oxidationsstabil, druck- und temperaturbeständig. Greift Dichtungen und Kunststoffe nicht an, zieht keinen Staub an. Verhindert Verschleiß und schützt die Oberflächen vor Korrosion.

Gebinde	Art.Nr.	Preis	Kartoninhalt
400ml	054271	11,50	12 Dosen auch Einzelabgabe möglich



## Ketten Reinger

Hochaktiver und biologisch abbaubarer Ketten- und Teilereiniger. Besonders wirksam bei fettigen und öligen Verschmutzungen. Durch die spezielle Formel dringt er in die kleinsten Zwischenräume ein, trocknet rückstandsfrei, wirkt aber nicht korrosiv. Perfekte Grundlage für die perfekte Kettenpflege. Geeignet für alle Arten von Ketten inkl. X-Ring, O-Ring und Z-Ring. Regelmäßiger Gebrauch in Kombination mit korrekter Schmierung (CHAIN-Linie) verlängert die Lebensdauer der Kette erheblich.

Gebinde	Art.Nr.	Preis	Kartoninhalt
500ml	054431	14,50	12 Dosen auch Einzelabgabe möglich



## Uni Lube

Universalschmiermittel für alle Motorradteile. Sehr gutes Kriechvermögen und beste Schmiereigenschaften. Ausgezeichnet für Wasserverdrängung, formt einen sehr resistenten Schmierfilm auf allen Metalloberflächen (auch für den Auspuff geeignet), entfernt Ablagerungen von alten Fetten, Verkrustungen und andere Rückstände (z.B. Asphalt). Löst eingeroostete und festgefressene mechanische Teile.

Gebinde	Art.Nr.	Preis	Kartoninhalt
400ml	053410	10,90	12 Dosen auch Einzelabgabe möglich



## Silicon Race

SILICON RACE Spray ist das spezielle Produkt für Instandhaltung und Pflege Ihrer Maschine. Konserviert und verleiht allen Kunststoff- und Gummitteilen neuen Glanz. Ausserdem als Universal-Schmierstoff in einem Temperaturbereich von -60°C bis +250°C mit schützenden und isolierenden Eigenschaften für jegliche Maschinenteile einsetzbar. Schützt alle Metalle und Chromteile gegen Korrosion. Entspricht der Richtlinie NSF H1.

Gebinde	Art.Nr.	Preis	Kartoninhalt
400ml	050078	14,50	12 Dosen auch Einzelabgabe möglich



## Bremsenreiniger

Zur kraftvollen und schnellen Entfernung von Ölen, Fetten, Verharzungen, Korrosion, Abrieb und anderen Verunreinigungen an Bremsen, Kupplungsteilen, Motor und Getriebeteilen, Lagerschalen usw. Hinterlässt eine völlig trockene, rückstandsfreie Oberfläche. Übermäßigen Gebrauch auf Gummi und Lack vermeiden. Teile grosszügig einsprühen und ablaufen lassen. An der Luft trocknen lassen oder abwischen.

Gebinde	Art.Nr.	Preis	Kartoninhalt
500 ml	050573	9,90	12 Dosen auch Einzelabgabe möglich



## Luftfilter Öl

AIR FILTER ist ein Öl, das die Leistung des Luftfilters (Schaumstoff-Filter) verbessert und die Luftdurchlässigkeit beibehält. Die Luftzufuhr bleibt konstant und sauber und garantiert eine höhere Leistung des Motors und verleiht ihm mehr Kraft. Es hält Staub, Schlamm und Sand zurück – dadurch bleibt der Luftfilter länger vor Verunreinigungen geschützt. Zudem verhindert es das Eindringen von Wasser.

Gebinde	Art.Nr.	Preis	Kartoninhalt
1 Liter	051733	22,90	12 Dosen auch Einzelabgabe möglich



## Luftfilter Spray

AIR FILTER ist ein Öl, das die Leistung der Luftfilters (Schaumstoff-Filter) verbessert und die Luftdurchlässigkeit beibehält. Die Luftzufuhr bleibt konstant und sauber und garantiert eine höhere Leistung des Motors und verleiht ihm mehr Kraft. Es hält Staub, Schlamm und Sand zurück – dadurch bleibt der Luftfilter länger vor Verunreinigungen geschützt. Zudem verhindert es das Eindringen von Wasser. Das Luftfilterspray ist in der Handhabung sehr einfach, da das Aufsprühen schnell und einfach funktioniert und kein separates Behältnis benötigt wird wie beim Luftfilteröl.

Gebinde	Art.Nr.	Preis	Kartoninhalt
600 ml	053727	17,50	12 Dosen auch Einzelabgabe möglich



## Bremsflüssigkeit Dot 4 / 5.1

BRAKE FLUID ist ein Hochleistungsfluid für den Einsatz bei allen hydraulischen Bremssystemen von Motorrädern, Fahrzeugen mit oder ohne ABS und ähnlichen Bremssystemen und für Scheibenbremsen welche unter hohen Einsatztemperaturen arbeiten.

Viskosität	Gebinde	Art.Nr.	Preis	Kartoninhalt	Spezifikation
DOT 4	250ml	051582	6,50	32 Dosen auch Einzelabgabe möglich	FMVSS 571.116 DOT 4+3, SAE J 1703 und ISO 4925.
DOT 5.1	250 ml	053494	7,50	32 Dosen auch Einzelabgabe möglich	SAE J1703, J 1704 FMVSS 116 DOT 3+4, DOT 5.1.



# Mineral Öl Hydraulic Command

HYDRAULIC COMMAND ist ein Hochleistungsfluid für hydraulische Brems- und Kupplungssysteme, für die ein Mineralöl vorgeschrieben ist. Es garantiert ausgezeichnete Stabilität bei niedrigen und hohen Temperaturen, wobei die Funktionstüchtigkeit unter allen Bedingungen aufrechterhalten wird. Optimale Alterungsbeständigkeit und Kompatibilität mit den Dichtungen. Verwendung im Motorrad und Fahrrad Bereich. Ölfarbe rot.

Gebinde	Art.Nr.	Preis	Kartoninhalt
250ml	052921	9,50	32 Dosen auch Einzelabgabe möglich



# Solvent Rost Löser

SOLVENT ist ein auf Kohlenwasserstoffbasis aufgebauter aktiver Rostlöser.

EIGENSCHAFTEN: sehr gutes Kriechvermögen; sehr gut rostlösend; wasserverdrängend; Gleitfähigkeit durch Festschmierstoffe; guter Korrosionsschutz durch Filmbildung. SOLVENT ist ein Mehrzweckcompound zum schnellen Lockern und Lösen von festgerosteten und verharzten Schraubverbindungen, Bolzen, Stiften, Keilen, Fuehrungen, Federn, Scharnieren, Gelenken und Schlössern. SOLVENT besitzt Dewatering-Eigenschaften, wodurch Feuchtigkeitsschichten unterwandert und Wasserfilme verdrängt werden.

Gebinde	Art.Nr.	Preis	Kartoninhalt
500ml	050542	11,90	12 Dosen auch Einzelabgabe möglich



# Special FOAM Reiniger

Reiniger SPECIAL FOAM ist ein Universalreiniger mit Lebensmittelzertifizierung A1, in Form von aufsprühbarem Schaum, ideal für die Reinigung von Glas, Edelstahl, Kunststoff oder eisenhaltigen Materialien. SPECIAL FOAM eignet sich auch für Polycarbonatoberflächen, wie z.B. Maschinen- oder Motorradverkleidungen, zur Reinigung des Fahrzeuges, vom Armaturenbrett bis zur Windschutzscheibe. Schmiert nicht, klebt nicht, trocknet streifenfrei auf. Im Büro: zur Reinigung von Bildschirmen, Telefonen, Tastaturen und PC-Gehäusen. Im Haushalt: reinigt Glas, Fenster (einschließlich der Rahmen), Fliesen, Kacheln, Resopalflächen, Toilettengarnituren, Edelstahlspülen, Sanitärarmaturen und Kochfelder aller Art. Entfernt wirkungsvoll Nikotin, Fett und Weichmacherrückstände.

Gebinde	Art.Nr.	Preis	Kartoninhalt
500ml	053735	9,90	12 Dosen auch Einzelabgabe möglich



# Klebstoffentferner

REMOVE LABELS ist ein Spray, das mühelos Etiketten, Aufkleber und andere Klebstoffe von sämtlichen Oberflächen entfernt. Es ist physiologisch unbedenklich und für den Einsatz im Lebensmittel- und Pharmaziebereich geeignet.

Für Etiketten in Papierform: die gesamte Fläche einsprühen, einige Minuten warten und dann abwischen.

Für Etiketten in Plastikmaterialien: den Kunststoffteil möglichst entfernen, einsprühen, einige Minuten warten und den Klebstoff abwischen.

Achtung! Gummi, Plastik, Textilien oder Leder können vom Wirkstoff beschädigt werden. Für Oberflächen, welche mit dem Wirkstoff reagieren können, vorher einen Eignungstest durchführen!

Gebinde	Art.Nr.	Preis	Kartoninhalt
500ml	053733	11,90	12 Dosen auch Einzelabgabe möglich



# ELCON 4000 Elektro

ELCON 4000 SPRAY ist ein Produkt, welches zum Reinigen und Schützen von Elektro- und Elektronikkontakten eingesetzt wird. ELCON klebt nicht auf Metallen und wirkt nicht korrodierend an elektrischen, bzw. elektronischen Bauteilen. Das Spray ist mit einem Röhrchen ausgestattet, um auch an schwierig zu erreichende Punkte zu kommen.

Gebinde	Art.Nr.	Preis	Kartoninhalt
400ml	050549	14,90	12 Dosen auch Einzelabgabe möglich



# Luftfilter Reiniger

AIR FILTER CLEANER reinigt jede Art von Luftfilter (Schaumstoff-Filter). Beseitigt wirksam Staub, Schlamm, Sand und altes Öl, um den Filter für die Weiterverwendung wieder fit zu machen. AIR FILTER CLEANER führt weder zur Verformung noch zur Verhärtung des Filters. AIR FILTER CLEANER ist gebrauchsfertig.

Gebinde	Art.Nr.	Preis	Kartoninhalt
5 Liter	053151	58,90	1 Kanister



# Motorradreiniger

MOTO CLEANER ist ein Reiniger ohne Lösungsmittel - entwickelt zur Reinigung von Motoren, Rahmen, Karosserie, Verkleidungsteilen. Biologisch leicht abbaubar (mehr als 90%) eingestuft. MOTO CLEANER greift, unter Beibehaltung der richtigen Verdünnung, folgende Materialien nicht an: lackierte, bemalte oder glasierte Oberflächen, Leichtmetalle, Kunststoffe wie Plexiglas oder Polycarbonat ANWENDUNGEN: Das Produkt wird aufgesprüht oder aufgepinselt.

MOTO CLEANER muss immer mit Wasser verdünnt werden. Mischungsverhältnis:

MOTO CLEANER : Wasser Motorreinigung 1:3 / Reinigung von PKW, Fahrrad und Motorrädern 1:30

Gebinde	Art.Nr.	Preis	Kartoninhalt
5 Liter	053150	64,90	1 Kanister



## Motorrad Reiniger 100 Degrease

Entfettender Universalreiniger. Optimal geeignet für die Reinigung aller Oberflächen wie Carbon, Aluminium, Stahl, Kunststoff und Gummi. Direkt oder mit einem Schwamm oder Tuch auf die zu reinigenden Oberflächen auftragen, kurz einwirken lassen und danach mit Wasser nachspülen. Das Produkt nicht mit anderen Reinigern mischen, nicht auf heiße Oberflächen aufbringen und nicht in direkter Sonneneinstrahlung verwenden.

Gebinde	Art.Nr.	Preis	Kartoninhalt
750ml	053414	8,50	12 Flaschen auch Einzelabgabe möglich



## Kühlflüssigkeit Konzentrat Polar

POLAR ist eine permanente Kühlflüssigkeit frei von Nitriten, Aminen und Phosphaten. POLAR erfüllt die strengsten Anforderungen für den Frostschutz von Motorkühlsystemen. POLAR verhindert Verschmutzungen und beseitigt Ablagerungen im Kühlkreislauf. POLAR wird mit demineralisiertem Wasser verdünnt (50% empfohlene Verdünnung). Farbe grün/gelb

Gebinde	Art.Nr.	Preis	Kartoninhalt
1 Liter	050516	9,50	12 Dosen auch Einzelabgabe möglich
5 Liter	050517	44,90	1 Kanister



## Kühlflüssigkeit Konzentrat Polar Plus

POLAR PLUS ist eine permanente und organische Kühlflüssigkeit, die mit der innovativen OAT-Technologie (Organic Additive Technology) formuliert wurde und frei von Nitriten, Aminen und Phosphaten ist. Dank der innovativen Formulierung wurde der Siedepunkt der Kühlflüssigkeit erhöht und so der Wärmeaustausch erheblich verbessert. POLAR PLUS verhindert Verschmutzungen und beseitigt Ablagerungen im Kühlkreislauf. POLAR PLUS wurde entwickelt, um auch in Motoren mit Leichtmetall eingesetzt zu werden. POLAR PLUS wird mit demineralisiertem Wasser verdünnt (50% empfohlene Verdünnung). Farbe rot/orange.

Gebinde	Art.Nr.	Preis	Kartoninhalt
1 Liter	050526	13,90	12 Dosen auch Einzelabgabe möglich
5 Liter	050527	65,90	1 Kanister



## Performance Fett blau

PERFORMANCE GREASE BLUE eignet sich für die Schmierung von Wälz- und Gleitlagern, auch unter feuchten Betriebsbedingungen, für hohe und auch stoßweise Druckbelastungen und Vibrationen bei normalen bis zu erhöhten Lagertemperaturen. Ideal zur Schmierung von Bolzen und Lenkungsaglern aller Motorräder. Enthält PTFE.

Gebinde	Art.Nr.	Preis	Kartoninhalt
190gr.	050034	8,90	6 Dosen auch Einzelabgabe möglich
1kg.	053716	32,90	1 Dose



## No Grip (Kupferpaste)

HTM ist eine Paste auf Mineralölbasis mit einer speziellen Festschmierstoff-Kombination. Die erprobte Trenn- und Schmierwirkung und die guten Korrosionsschutzeigenschaften ermöglichen ein normales Lösen auch nach längerer Verweilzeit unter korrosiven Einflüssen. Sie bleibt selbst nach dem Glühen von Schraubverbindungen bei ca. 700°C erhalten und ermöglicht eine problemlose Demontage der Maschinenelemente. EIGENSCHAFTEN: thermisch hoch belastbar; hohes Druckaufnahmevermögen; gute Korrosionsschutzeigenschaften; sehr haftfähig; wasserbeständig. Gebrauchstemperatur von -30°C bis 700°C.

Gebinde	Art.Nr.	Preis	Kartoninhalt
180gr/124ml	053349	9,90	6 Dosen auch Einzelabgabe möglich



## Easy Clean Tücher

EASY CLEAN, große Reinigungstücher, einseitig rau und einseitig weich, mit flüssigem Reiniger getränkt zur Entfernung jeglicher Art von Schmutz. Das Tuch entfernt Öl, Schmiermittel, frische Farbe, Tinte, Toner, nicht gehärteten Kit oder Schaum, frisches Silikon, Benzingeruch an den Händen, am Werkzeug sowie auf Oberflächen. Größe: 20x30cm

Gebinde	Art.Nr.	Preis	Kartoninhalt
70 Stück	050588	37,90	6 Dosen auch Einzelabgabe möglich



## Easy Clean Paste

EASY CLEAN PASTE SOFT reinigt deine Hände perfekt von allen Arten von Schmutz wie: Öl, Fett, Teer, Harz..... Es sind weichmachende Substanzen enthalten, die die Haut der Hände schützen, frei von Silikon und Kunststoffmaterialien, ist umweltfreundlich und dermatologisch getestet. Durch die hohe Reinigungskraft wird nur eine kleine Menge Paste benötigt. Die Easy Clean Paste lagert sich nicht im Abflussrohr ab und verstopft somit nicht das Rohr.

**Für eine einfachere Anwendung und Dosierung gibt es den Easy Clean Pump Spender. Nicht im Lieferumfang, kann dauerhaft verwendet werden.**

Gebinde	Art.Nr.	Preis	Kartoninhalt
3 Liter	050581	34,90	6 Dosen auch Einzelabgabe möglich
1 Pumpe	052658	34,90	1 Stück



Gabeldichtungen von ARIETE heben sich von allen anderen marktüblichen Gabeldichtungen durch die außergewöhnliche Qualität des Werkstoffes ab, aus dem sie hergestellt werden: das Karboxylelastomer XNBR. Dieses Gemisch weist hervorragende Abriebbeständigkeit, Temperaturbeständigkeit und Beständigkeit gegenüber den Ölen und Zusätzen auf, die bei modernen Gabeln zum Einsatz kommen. Der normale Nitrilgummi NBR, der in der Regel von allen Dichtungsherstellern eingesetzt wird, stellt eine mittelmäßige, wirtschaftlich bedingte Wahl dar. Die technischen Mitarbeiter von ARIETE haben nach grundlegenden Untersuchungen, Experimenten und mit der Erfahrung, die die Firma im Laufe ihrer fünfzigjährigen Tätigkeit gesammelt hat, für diese Dichtungen das Karboxylelastomer XNBR eingeführt, das gegenüber dem herkömmlichen NBR folgende Vorzüge bietet: Dank der hochentwickelten Produktionstechnologien von ARIETE können, obwohl der Werkstoff XNBR fast das Doppelte kostet, wettbewerbsfähige Preise erzielt werden.

BETA		ab 2021	2017-2020	2016	2015	2014	2013	2012	2011	2010	2009	2008
X Trainer	Gabeldichtung	ARI072	ARI072	ARI072	ARI072	ARI072	XX	XX	XX	XX	XX	XX
RR 2 + 4 Takt	Gabeldichtung	ARI139	ARI139	ARI139	ARI139	ARI139	ARI139	ARI139	ARI139	ARI082	ARI082	ARI082
	Staubkappe	ARI126SK	ARI126SK	ARI126SK	ARI126SK	ARI126SK	ARI126SK	ARI126SK	ARI126SK	ARI081SK	ARI081SK	ARI081SK
RR alle Factory	Gabeldichtung	ARI117	XX	XX	XX	XX	XX	XX	XX	ARI093	ARI093	ARI093
	Staubkappe	ARI126SK	XX	XX	XX	XX	XX	XX	XX	ARI137SK	ARI137SK	ARI137SK
<b>GAS GAS</b>		<b>ab 2021</b>	<b>2017-2020</b>	<b>2016</b>	<b>2015</b>	<b>2014</b>	<b>2013</b>	<b>2012</b>	<b>2011</b>	<b>2010</b>	<b>2009</b>	<b>2008</b>
Enduro	Gabeldichtung	ARI116	ARI117	XX	XX	XX	XX	XX	XX	XX	XX	ARI082
	Staubkappe	ARI126SK	ARI126SK	XX	XX	XX	XX	XX	XX	XX	XX	ARI081SK
Sachs 48mm	Gabeldichtung	XX	XX	ARI145	ARI145	ARI145	ARI145	ARI145	ARI145	ARI145	ARI145	XX
<b>HONDA</b>		<b>ab 2021</b>	<b>2017-2020</b>	<b>2016</b>	<b>2015</b>	<b>2014</b>	<b>2013</b>	<b>2012</b>	<b>2011</b>	<b>2010</b>	<b>2009</b>	<b>2008</b>
CR 80/85 CRF150	Gabeldichtung	ARI044	ARI044	ARI044	ARI044	ARI044	ARI044	ARI044	ARI044	ARI044	ARI044	ARI044
CR 125	Gabeldichtung	XX	XX	XX	XX	XX	XX	XX	XX	XX	XX	XX
	Staubkappe	XX	XX	XX	XX	XX	XX	XX	XX	XX	XX	XX
CR 250	Gabeldichtung	XX	XX	XX	XX	XX	XX	XX	XX	XX	XX	XX
	Staubkappe	XX	XX	XX	XX	XX	XX	XX	XX	XX	XX	XX
CRF 250	Gabeldichtung	ARI104	ARI104	ARI104	ARI104	ARI117	ARI117	ARI117	ARI117	ARI117	ARI117	ARI105
	Staubkappe	ARI163SK	ARI163SK	ARI163SK	ARI163SK	ARI126SK	ARI126SK	ARI126SK	ARI126SK	ARI126SK	ARI126SK	ARI106SK
CRF 450	Gabeldichtung	ARI104	ARI104	ARI117	ARI117	ARI117	ARI117	ARI145	ARI145	ARI145	ARI117	ARI105
	Staubkappe	ARI163SK	ARI163SK	ARI126SK	ARI126SK	ARI126SK	ARI126SK	ARI126SK	ARI126SK	ARI126SK	ARI126SK	ARI106SK
CR 500	Gabeldichtung	XX	XX	XX	XX	XX	XX	XX	XX	XX	XX	XX
	Staubkappe	XX	XX	XX	XX	XX	XX	XX	XX	XX	XX	XX
<b>HUSABERG</b>						<b>2014</b>	<b>2013</b>	<b>2012</b>	<b>2011</b>	<b>2010</b>	<b>2009</b>	<b>2008</b>
alle Modelle	Gd. Verstärkt	XX	XX	XX	XX	ARI139	ARI139	ARI139	ARI139	ARI139	ARI139	ARI139
	Gd. Standart	XX	XX	XX	XX	ARI116	ARI116	ARI116	ARI116	ARI116	ARI116	ARI116
	Staubkappe	XX	XX	XX	XX	ARI126SK	ARI126SK	ARI126SK	ARI126SK	ARI126SK	ARI126SK	ARI126SK
<b>HUSQVARNA</b>		<b>ab 2021</b>	<b>2017-2020</b>	<b>2016</b>	<b>2015</b>	<b>2014</b>	<b>2013</b>	<b>2012</b>	<b>2011</b>	<b>2010</b>	<b>2009</b>	<b>2008</b>
Marzocchi Shiver 45mm	Gabeldichtung	XX	XX	XX	XX	XX	XX	XX	XX	XX	ARI082	ARI082
	Staubkappe	XX	XX	XX	XX	XX	XX	XX	XX	XX	ARI081SK	ARI081SK
alle Modelle ab 125ccm TC 85 siehe KTM	Gd. Verstärkt	ARI139	ARI139	ARI139	ARI139	ARI139	XX	XX	XX	XX	XX	XX
	Gd. Standart	ARI116	ARI116	ARI116	ARI116	ARI116	ARI117	ARI117	ARI117	ARI117	XX	XX
	Staubkappe	ARI126SK	ARI126SK	ARI126SK	ARI126SK	ARI126SK	ARI126SK	ARI126SK	ARI126SK	ARI126SK	XX	XX
<b>KAWASAKI</b>		<b>ab 2021</b>	<b>2017-2020</b>	<b>2016</b>	<b>2015</b>	<b>2014</b>	<b>2013</b>	<b>2012</b>	<b>2011</b>	<b>2010</b>	<b>2009</b>	<b>2008</b>
KX 65	Gabeldichtung	ARI096	ARI096	ARI096	ARI096	ARI096	ARI096	ARI096	ARI096	ARI096	ARI096	ARI096
KX 80/85	Gabeldichtung	ARI046	ARI046	ARI046	ARI046	ARI046	ARI046	ARI046	ARI046	ARI046	ARI046	ARI046
KX 125/ 250	Gabeldichtung	XX	XX	XX	XX	XX	ARI117	ARI117	ARI117	ARI117	ARI117	ARI117
	Staubkappe	XX	XX	XX	XX	XX	ARI126SK	ARI126SK	ARI126SK	ARI126SK	ARI126SK	ARI126SK
KXF 250	Gabeldichtung	ARI117	ARI117	ARI117	ARI117	ARI117	ARI117	ARI105	ARI105	ARI105	ARI105	ARI105
	Staubkappe	ARI126SK	ARI126SK	ARI126SK	ARI126SK	ARI126SK	ARI126SK	ARI106SK	ARI106SK	ARI106SK	ARI106SK	ARI106SK
KXF 450	Gabeldichtung	ARI104	ARI104	ARI104	ARI104	ARI145	ARI145	ARI145	ARI145	ARI145	ARI117	ARI117
	Staubkappe	ARI163SK	ARI163SK	ARI163SK	ARI163SK	ARI126SK	ARI126SK	ARI126SK	ARI126SK	ARI126SK	ARI126SK	ARI126SK
<b>KTM</b>		<b>ab 2021</b>	<b>2017-2020</b>	<b>2016</b>	<b>2015</b>	<b>2014</b>	<b>2013</b>	<b>2012</b>	<b>2011</b>	<b>2010</b>	<b>2009</b>	<b>2008</b>
SX 50	Gabeldichtung	ARI078	ARI078	ARI078	ARI078	ARI078	ARI078	ARI078	ARI078	ARI078	ARI078	ARI078
SX 65	Gabeldichtung	ARI149	ARI149	ARI149	ARI149	ARI149	ARI149	ARI149	ARI149	ARI040	ARI040	ARI040
SX 85	Gabeldichtung	ARI158	ARI158	ARI158	ARI158	ARI158	ARI158	ARI107	ARI107	ARI107	ARI107	ARI107
	Staubkappe	ARI159SK	ARI159SK	ARI159SK	ARI159SK	ARI159SK	ARI159SK	XX	XX	XX	XX	XX
Freeride 350	Gabeldichtung	ARI158	ARI158	ARI158	ARI158	ARI158	ARI158	ARI158	XX	XX	XX	XX
	Staubkappe	ARI159SK	ARI159SK	ARI159SK	ARI159SK	ARI159SK	ARI159SK	ARI159SK	ARI159SK	ARI159SK	ARI159SK	ARI159SK
EXC ab 125	Gd. Verstärkt	ARI139	ARI139	ARI139	ARI139	ARI139	ARI139	ARI139	ARI139	ARI139	ARI139	ARI139
	Gd. Standart	ARI116	ARI116	ARI116	ARI116	ARI116	ARI116	ARI116	ARI116	ARI116	ARI116	ARI116
	Staubkappe	ARI126SK	ARI126SK	ARI126SK	ARI126SK	ARI126SK	ARI126SK	ARI126SK	ARI126SK	ARI126SK	ARI126SK	ARI126SK
SX ab 125	Gd. Verstärkt	ARI139	ARI139	ARI139	ARI139	ARI139	ARI139	ARI139	ARI139	ARI139	ARI139	ARI139
	Gd. Standart	ARI116	ARI116	ARI116	ARI116	ARI116	ARI116	ARI116	ARI116	ARI116	ARI116	ARI116
Staubkappe	ARI126SK	ARI126SK	ARI126SK	ARI126SK	ARI126SK	ARI126SK	ARI126SK	ARI126SK	ARI126SK	ARI126SK	ARI126SK	
<b>SHERCO</b>		<b>ab 2021</b>	<b>2017-2020</b>	<b>2016</b>	<b>2015</b>	<b>2014</b>	<b>2013</b>	<b>2012</b>	<b>2011</b>	<b>2010</b>	<b>2009</b>	<b>2008</b>
SE / SEF mit WP Gabel	Gd. Verstärkt	ARI139	ARI139	ARI139	ARI139	ARI139	ARI139	ARI139	ARI139			
	Gd. Standart	ARI116	ARI116	ARI116	ARI116	ARI116	ARI116	ARI116	ARI116			
	Staubkappe	ARI126SK	ARI126SK	ARI126SK	ARI126SK	ARI126SK	ARI126SK	ARI126SK	ARI126SK			
SE / SEF mit Kayba Gabel	Gabeldichtung	ARI117										
	Staubkappe	ARI126SK										
<b>SUZUKI</b>		<b>ab 2021</b>	<b>2017-2020</b>	<b>2016</b>	<b>2015</b>	<b>2014</b>	<b>2013</b>	<b>2012</b>	<b>2011</b>	<b>2010</b>	<b>2009</b>	<b>2008</b>
RM 65	Gabeldichtung	ARI096	ARI096	ARI096	ARI096	ARI096	ARI096	ARI096	ARI096	ARI096	ARI096	ARI096
RM 80/85	Gabeldichtung	ARI044	ARI044	ARI044	ARI044	ARI044	ARI044	ARI044	ARI044	ARI044	ARI044	ARI044
RM125	Gabeldichtung	XX	XX	XX	XX	ARI105	ARI105	ARI105	ARI105	ARI105	ARI105	ARI105
	Staubkappe	XX	XX	XX	XX	ARI106SK	ARI106SK	ARI106SK	ARI106SK	ARI106SK	ARI106SK	ARI106SK
RM250	Gabeldichtung	XX	XX	XX	XX	XX	ARI105	ARI105	ARI105	ARI105	ARI105	ARI105
	Staubkappe	XX	XX	XX	XX	XX	ARI106SK	ARI106SK	ARI106SK	ARI106SK	ARI106SK	ARI106SK
RMZ 250	Gabeldichtung	ARI117	ARI117	ARI117	ARI117	ARI117	ARI117	ARI105	ARI105	ARI105	ARI105	ARI105
	Staubkappe	ARI126SK	ARI126SK	ARI126SK	ARI126SK	ARI126SK	ARI126SK	ARI106SK	ARI106SK	ARI106SK	ARI106SK	ARI106SK
RMZ 450	Gabeldichtung	ARI104	ARI104	ARI104	ARI104	ARI117	ARI117	ARI105	ARI105	ARI105	ARI105	ARI105
	Staubkappe	ARI163SK	ARI163SK	ARI163SK	ARI163SK	ARI126SK	ARI126SK	ARI106SK	ARI106SK	ARI106SK	ARI106SK	ARI106SK
<b>YAMAHA</b>		<b>ab 2021</b>	<b>2017-2020</b>	<b>2016</b>	<b>2015</b>	<b>2014</b>	<b>2013</b>	<b>2012</b>	<b>2011</b>	<b>2010</b>	<b>2009</b>	<b>2008</b>
YZ 80/85	Gabeldichtung	ARI046	ARI046	ARI046	ARI046	ARI046	ARI046	ARI046	ARI046	ARI046	ARI046	ARI046
YZ 125 / 250	Gabeldichtung	ARI145	ARI145	ARI145	ARI145	ARI145	ARI117	ARI117	ARI117	ARI117	ARI117	ARI117
	Staubkappe	ARI126SK	ARI126SK	ARI126SK	ARI126SK	ARI126SK	ARI126SK	ARI126SK	ARI126SK	ARI126SK	ARI126SK	ARI126SK
YZF / WRF	Gabeldichtung	ARI145	ARI145	ARI145	ARI145	ARI145	ARI145	ARI145	ARI145	ARI145	ARI117	ARI117
Staubkappe	ARI126SK	ARI126SK	ARI126SK	ARI126SK	ARI126SK	ARI126SK	ARI126SK	ARI126SK	ARI126SK	ARI126SK	ARI126SK	ARI126SK



# Tech Hemd

Größen: S,M,L,XL,XXL

blau+schwarz: S,M,L,XL,XXL,3XL,4XL

Preis: 49,90



●●●HE2251A



●●●HE2251N



Material:  
100% Polyester



●●●HE2251K



●●●HE2251R



●●●HE2251M



## Tech EVO:

Das Shirt ist aus dem neuen Material LESAKA. Diese Materialien bieten ein Maximum an Beweglichkeit, Tragekomfort, Luftzirkulation. Die Arminnenseiten sind aus SHARKMICROFRESH, dies sorgt für maximale Ventilation. Der Kragen hat einen speziellen Rundschnitt.

Die Hose unterscheidet sich deutlich von einer „normalen“ Lycra Trial Hose. Der Schnitt ist etwas weiter, ähnlich einer normalen Hose. Das Material ist stabiler. Um trotzdem einen perfekten Tragekomfort zu gewährleisten, wird die Hose aus vielen Einzelteilen gefertigt. Zusätzlich ist noch ein großer Spandexeinsatz auf der Rückseite, sowie ein zweiter im Waden-Kniebereich eingesetzt. Klassischer Rasterverschluss. Am Oberschenkel sind kleine Luftlöcher angebracht. Am Oberschenkel und auf der Rückseite ist eine Reißverschluss tasche. Softkniechutz in einer Tasche integriert und im Lieferumfang.

# Tech Hose

Größen:

S,M,L,XL,XXL / 30,32,34,36,38

blau+schwarz: S,M,L,XL,XXL,  
3XL,4XL / 30,32,34,36,38,40,42

Preis: 159,90



Material: 80% Nylon,  
12% Elasthan, 8% Polyester



●●●HE3250A



●●●HE3250G



●●●HE3250M

**Knieschützer im Lieferumfang**



●●●HE3250K



●●●HE3250N



●●●HE3250R





●●●HE3250ST

## PRO Classic Hemd

Das PRO Hemd bietet dank der verwendeten Synthetik-Materialien ein Maximum an Elastizität, Tragekomfort, Luftzirkulation, Atmungsaktivität und ein angenehmes trockenes Gefühl, auch wenn es verschwitzt ist. Außerdem verfügt es über einen UV-Schutz +50. Die Kragen- und Armbündchen sind elastisch, der farbechte Transferdruck verblasst auch bei häufigem Waschen nicht. Material: 100% Polyester

Größen: XS,S,M,L,XL,XXL

Preis: 49,90

-  Polyester
-  Transferdruck
-  Luft zirkulierend
-  Elastische Bündchen
-  Schnelltrocknend



●●●HE2220R



●●●HE2220G



●●●HE2220B



## PRO Classic Hose

Die PRO Hose ist aus 93% Polyester und 7% Elasthan gefertigt, was hohe Bewegungsfreiheit und Tragekomfort garantiert. Der Kniebereich ist gepolstert, mitgelieferte Knieprotektoren sorgen für extra Schutz. Die Knieinnenseiten sind verstärkt, der Bund kann mit einem Rasterverschluss individuell eingestellt werden. Auf der Rückseite ist mittig eine große Reißverschlusstasche angebracht. Material: 93% Polyester, 7% Elasthan

Größen: XS,S,M,L,XL,XXL / 28,30,32,34,36,38

Preis: 127,90



-  Polyester/Lycra
-  4 Wege Stretch
-  Lycra
-  Transferdruck
-  Sehr elastisch hohe Schnitt und Zugfestigkeit

Knieschutz im Lieferumfang



●●●HE3220G



●●●HE3220R



●●●HE3220B



## PRO Retro Hemd

Das PRO Hemd bietet dank der verwendeten Synthetik-Materialien ein Maximum an Elastizität, Tragekomfort, Luftzirkulation, Atmungsaktivität und ein angenehm trockenes Gefühl, auch wenn es verschwitzt ist. Außerdem verfügt es über einen UV-Schutz +50. Die Kragen- und Armbündchen sind elastisch, der farbechte Transferdruck verblasst auch bei häufigem Waschen nicht.

Material: 100% Polyester  
Größen: S,M,L,XL,XXL  
Preis: 49,90



Lycra



Luft zirkulierend



Schnelltrocknend



Transferdruck



●●HE2221R



●●HE2221V



## PRO Retro Hose

Die PRO Hose ist aus 93% Polyester und 7% Elasthan gefertigt, was hohe Bewegungsfreiheit und Tragekomfort garantiert. Der Kniebereich ist gepolstert, mitgelieferte Knieprotektoren sorgen für extra Schutz. Die Knieinnenseiten sind verstärkt, der Bund kann mit einem Rasterverschluss individuell eingestellt werden. Auf der Rückseite ist mittig eine große Reißverschlusstasche angebracht.

Material: 93% Polyester, 7% Elasthan  
Größen: S,M,L,XL,XXL / 30,32,34,36,38  
Preis: 127,90



Lycra



4 Wege Stretch



Sehr elastisch hohe Schnitt und Zugfestigkeit



Transferdruck



**Knieschützer im Lieferumfang**



●●HE3221V



●●HE3221R





# PRO Kamu Hemd



Das PRO Hemd bietet dank der verwendeten Synthetik-Materialien ein Maximum an Elastizität, Tragekomfort, Luftzirkulation, Atmungsaktivität und ein angenehm trockenes Gefühl, auch wenn es verschwitzt ist. Außerdem verfügt es über einen UV-Schutz +50. Die Kragen- und Armbündchen sind elastisch, der farbechte Transferdruck verblasst auch bei häufigem Waschen nicht. Material: 100% Polyester

Größen: XS,S,M,L,XL,XXL

Preis: 49,90

-  Polyester
-  Luft zirkulierend
-  Schnelltrocknend
-  Transferdruck
-  Elastische Bündchen



●●●HE2189N



# PRO Kamu Hose

Die PRO Hose ist aus 93% Polyester und 7% Elasthan gefertigt, was hohe Bewegungsfreiheit und Tragekomfort garantiert. Der Kniebereich ist gepolstert, mitgelieferte Knieprotektoren sorgen für extra Schutz. Die Knieinnenseiten sind verstärkt, der Bund kann mit einem Rasterverschluss individuell eingestellt werden. Auf der Rückseite ist mittig eine große Reißverschlussentasche angebracht. Material: 93% Polyester, 7% Elasthan

Größen: XS,S,M,L,XL,XXL

/ 28,30,32,34,36,38

Preis: 127,90

-  Polyester/Lycra
-  Lycra
-  Sehr elastisch hohe Schnitt und Zugfestigkeit
-  4 Wege Stretch
-  Transferdruck



**Knieschutz  
im Lieferumfang**



●●●HE3189N

# Weste Hebo

Idealer Begleiter für kühlere Tage. Die Weste ist winddicht, somit kühlt der Körper nicht aus, bietet aber die volle Bewegungsfreiheit für die Arme. Durch das spezielle Material ist sie sehr leicht und hat auch ein sehr kleines Packmaß. Auf den Seiten sind Lyra Einsätze für maximale Beweglichkeit. Seitliche Taschen mit Reißverschluss.

Material: 80% Polyester, 20% Elasthan

Größen: S,M,L,XL,XXL

Preis: 49,90



●●●HE4354N



●●●HE4354R

## Sentinel Evo Jacke

Multifunktionsjacke. Durch ihren kurzen Schnitt auf der Vorderseite und dem etwas längerem Rückenschnitt ist die Jacke perfekt zum Trialfahren. Die Jacke hat ein herausnehmbares Innenfutter. Durch das schlichte Design kann sie aber auch als Alltagsjacke verwendet werden. Sie ist aus abriebfestem und strapazierfähigem Polyester hergestellt. Die Ärmel sind mit Reißverschluss abnehmbar. Der Kragen ist mit weichem Fleece besetzt. Die Armbündchen sind extra kurz. Auf der Rückseite ist eine große Tasche, um die Ärmel darin zu verstauen. Vorn sind zwei Reißverschlusstaschen angebracht. Material: 100% Polyester  
Innenfutter: 100% Polyester

Größen: XS,S,M,L,XL,XXL

Preis: 109,90



●●HE4154R



●●HE4154N



## Tech Jacke

Wasserdichte, leichte Tech-Jacke aus atmungsaktivem, dreilagigem Stretch-Material mit thermoverschweißten Nähten. An den Ärmeln befinden sich Reißverschlüsse für mehr Komfort. Zwei Reißverschlusstaschen auf der Rückseite, ergonomischer Kragen. Material: 85% Nylon, 15% Elasthan

Größen: S,M,L,XL,XXL

Preis: 139,90



●●HE4152A



●●HE4152N



●●HE4152G



## Pro Handschuh

Die vorgeformte Handinnenseite des Pro Handschuhs ist aus Mikrofaser, dies bietet einen guten Halt und durch das vorgeformte Material perfektes Gefühl und keine Druckstellen. Auf der Oberseite wurde Lycra verarbeitet, für ein Maximum an Beweglichkeit. Der Handschuh hat anstatt eines Verschlusses, einen breiter Airpren soft Bund für perfekten Abschluss.

Material: 65% Nylon / 30% Polyester / 5% Polyuretan

Größen: S,M,L,XL

Preis: 29,90



●●HE1168N

## Tech Handschuh

Die Handinnenseite des neuen Tech-Handschuhs ist aus extra dünnem Nanofront für ein perfektes Gefühl. Auf der Innenseite von Zeige- und Mittelfinger befinden sich Anti-Rutsch-Drucke. Auf der Oberseite wurde Lycra verarbeitet, für ein Maximum an Beweglichkeit. Thermogeformte Airprene-Handgelenksmanschette mit selbstschließendem Verschluss.

Material: 63% Nylon / 30% Polyester / 7% Polyuretan

Größen: XS,S,M,L,XL,XXL

Preis: 44,90



●●HE1169N

●●HE1169A

●●HE1169R

●●HE1169M

NANOFONT®

hebo

## Team IV Handschuh

Die Handinnenseite des Team Handschuhs ist aus Mikrofiber, dies bietet einen guten Halt und perfektes Gefühl. Auf der Oberseite wurde Lycra verarbeitet, für ein Maximum an Beweglichkeit. Leichter Klettverschluss.

Material: 63% Nylon / 30% Polyester / 7% Polyuretan

Größen: S,M,L,XL,XXL

Preis: 34,50



●●HE1162N

●●HE1162R

## Nano Pro IV Handschuh

Die Handinnenseite des Nano Pro Handschuhs ist aus extra dünnem Nanofront für ein perfektes Gefühl. Auf der Oberseite wurde Spanndex verarbeitet für ein Maximum an Beweglichkeit.

Leichter Klettverschluss.  
Material: 55% Nylon / 45% Leder

Größen: XS,S,M,L,XL,XXL

Preis: 42,50



●●HE1166N

●●HE1166R

●●HE1166K

●●HE1166G

NANOFONT®

## Toni Bou Handschuh

Bei keinem anderen Motorradsport ist so viel Fingerspitzengefühl gefragt wie beim Trial. Daher hat Toni das Problem selbst in die Hand genommen und seinen eigenen Handschuh entwickelt. Die Innenseite ist aus extra dünnem Nanofront für ein weltmeisterliches Gefühl. Auf der Oberseite wurde Lycra verarbeitet für ein Maximum an Beweglichkeit.

Material: 55% Nylon / 45% Synthetik Leder

Größen: S,M,L,XL,XXL

Preis: 47,50

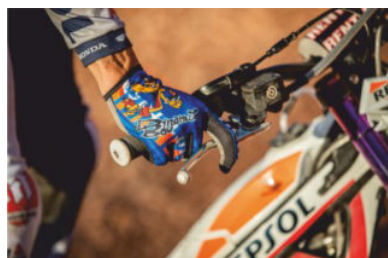

●●HE1171A

Links und rechts unterschiedliche Designs!

## Neopren Handschuh

Produktbeschreibung siehe Seite 5.

Größen: XS,S,M,L,XL,XXL

Preis: 34,90

●●HE1215N



## Montesa Handschuh

Die Handinnenseite des Montesa Handschuhs ist aus Mikrofiber, dies bietet einen guten Halt und perfektes Gefühl. Auf der Oberseite wurde Lycra verarbeitet, für ein Maximum an Beweglichkeit. Leichter Klettverschluss.

Material: 60% Polyester / 40% Nylon

Größen: S,M,L,XL,XXL

Preis: 39,90

●●HE1172



# hebo

## Hemd

Material:  
100% Polyester

Größen: S,M,L,XL,XXL

Preis: 54,90



●●•HE2190R



●●•HE2169A



●●•HE2190TU



Das Shirt ist aus dem neuen Material LESAKA. Diese Materialien bieten ein Maximum an Beweglichkeit, Tragekomfort, Luftzirkulation. Die Arminnenseiten sind aus SHARKMICROFRESH, dies sorgt für maximale Ventilation. Der Kragen hat einen speziellen Rundschnitt.

Die Hose unterscheidet sich deutlich von einer „normalen“ Lycra Trial Hose. Der Schnitt ist etwas weiter, ähnlich einer normalen Hose. Das Material ist etwas stabiler. Um trotzdem einen perfekten Tragekomfort zu gewährleisten, wird die Hose aus vielen Einzelteilen gefertigt. Zusätzlich ist noch ein großer Spandexeinsatz auf der Rückseite, sowie ein zweiter im Waden-Kniebereich eingesetzt. Klassischer Rasterverschluss. Am Oberschenkel sind kleine Luftlöcher angebracht. Am Oberschenkel und auf der Rückseite ist eine Reißverschluss tasche. Softknie schutz in einer Tasche integriert und im Lieferumfang.

## Hose

Material:  
80% Nylon, 12% Elasthan, 8% Polyester

Größen: S,M,L,XL,XXL / 30,32,34,36,38

Preis: 159,90

### Knieschützer im Lieferumfang

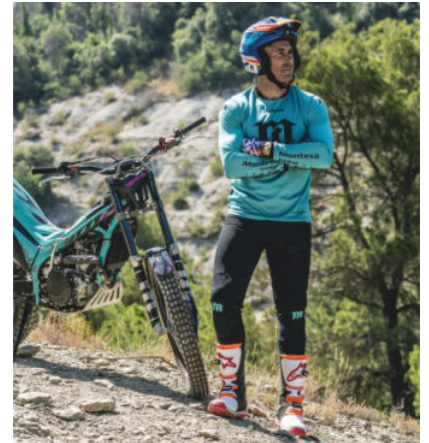

●●•HE3190TU



●●•HE3190R



●●•HE3169A

## Zone Pro Repsol Fiberglas Helm

Material: Fiberglas  
 Gewicht: XS-S 900 gr. / M-L 1000gr / XL-XXL 1000gr. ± 50gr.  
 Helmschale: In drei Größen XS-S / M-L / XL-XXL  
 Belüftung: Stirn, oben, 4-fach hinten und seitlich.  
 Innenfutter aus COOLMAX, herausnehmbar und waschbar  
 Innenkonstruktion: stark stoßabsorbierend  
 Helmschild: aus Kunststoff in die Helmschale integriert.  
 Montage des Helmschildes ohne Werkzeug  
 Verschluss: Schnellverschluss mit Raster. Dies bietet den Vorteil, den Helm so komfortabel zu schließen wie mit einem Klickverschluss und einer einfachen Nachjustierung.  
 Zubehör: Helmbeutel  
 Dekor: Lackiert  
 Norm: ECE 22.06

Größen: XS 53-54, S 55-56, M 57-58,  
 L 59-60, XL 61-62, XXL 63-64  
 Preis: 244,90



●●● HC1054



## Zone 5 Repsol Helm

Material: ABS Gewicht: XS-M 1150gr. / L-XXL 1250gr. ± 50gr.  
 Helmschale: In zwei Größen (XS-M / L-XXL)  
 Der Helm verfügt über einen herausziehbaren Sichtschutz. Dieser kann bei Bedarf einfach ausgeklappt werden und bietet Schutz gegen Staub, Dreck und Regen.  
 Belüftung: Oben, hinten und seitlich. Die oberen Belüftungen können bei Regen verschlossen werden.  
 Abdeckung im Lieferumfang.  
 Innenfutter herausnehmbar und waschbar  
 Innenkonstruktion: stark stoßabsorbierend  
 Helmschild: aus Kunststoff einstellbar  
 Helmschrauben: aus Kunststoff  
 LED Vorbereitung, siehe Katalogseite 101.  
 Bluetooth vorbereitet, siehe Katalogseite 101.  
 Verschluss: Schnellverschluss mit Raster. Dies bietet den Vorteil, den Helm so komfortabel zu schließen wie mit einem Klickverschluss und einer einfachen Nachjustierung.  
 Zubehör: Helmbeutel  
 Visier: Klar und getönt im Lieferumfang  
 Dekor: Lackiert  
 Norm: ECE 22.06

Größen: XS 53-54, S 55-56, M 57-58,  
 L 59-60, XL 61-62, XXL 63-64



●●● HC1180  
 Preis: 159,90



Bluetooth

LIGHT FOR LIFE  
 ●●● Ready



●●● HC1181  
 Preis: 159,90



## Montesa Hoodie

Hoodie mit Kapuze, durchgehendem Reißverschluss, Kängurutaschen und kleinen Logos auf Brust und Ärmel.  
Material: 100% Baumwolle

Größen: S,M,L,XL,XXL

Preis: 49,90

●●●MT4005A



## Montesa T-Shirt Viva

T-Shirt mit Brust- und Rückendruck.  
Material: 100% Baumwolle

Größen: S,M,L,XL,XXL

Preis: 29,90



●●●MT2013N



## Montesa T-Shirt Classic

T-Shirt mit Brust- und Rückendruck.  
Material: 100% Baumwolle

Größen: S,M,L,XL,XXL

Preis: 29,90



●●●MT2012B



## Fantic Hemd Delay

Hemd aus Synthetik-Materialien mit Microporen, um ein Maximum an Elastizität, Tragekomfort, Luftzirkulation, Atmungsaktivität und ein angenehm trockenes Gefühl zu vermitteln. Die Armbündchen und der Kragen sind aus Lycra. Material: 100% Polyester

Größen: S,M,L,XL,XXL

Preis: 84,90



●●●D06300



●●●D06301

## Fantic Trial Hose Delay

Trialhose aus Lycra für max. Elastizität, Beweglichkeit und Komfort. Das Knie ist gepolstert. Auf der Innenseite hitzebeständiges Thermic Nylon. Leichter Kunststoffrasterverschluss. Auf der linken Seite eine Tasche mit Reißverschluss.

Material: 90% Polyester, 10% Elastomer

Größen: S,M,L,XL,XXL,XXXL / 30,32,34,36,38,40

Preis: 149,90

## Fantic T-Shirt Delay

Das T-Shirt Fantic Trial Vintage. Fruit of the Loom-Baumwoll-T-Shirts aus Belcoro®-Garn für ein angenehmes Tragegefühl. Material: 100% Baumwolle

Größen: S,M,L,XL,XXL

Preis: 26,50

●●●D77075



## Aufkleberset Fantic

Aufkleberset zur Selbstgestaltung. Z.B. für den Helm oder das Fahrzeug.

Preis: 42,50

●●●D08140



## Trialhandschuh Delay



Handinnenseite



Daumen verstärkt



4 Wege Stretch

Material Neopren 50% Synthetik Leder 50%

Größen Erwachsenen:

rot S,M,L,XL

schwarz S,M,L,XL,XXL

Preis: 39,90

Größen: Kinder

rot S,M,L,XL

Preis: 39,90



●●●Erw.D06020R  
Kid. D06021R



●●●D06020S

## Pro Kinder Hemd

Das PRO Hemd bietet dank der verwendeten Synthetik-Materialien ein Maximum an Elastizität, Tragekomfort, Luftzirkulation, Atmungsaktivität und ein angenehmes trockenes Gefühl, auch wenn es verschwitzt ist. Außerdem verfügt es über einen UV-Schutz 50+. Die Kragen- und Armbündchen sind elastisch, der farbechte Transferdruck verblasst auch bei häufigem Waschen nicht. Material: 100% Polyester

Größen: 6,8,10,12 // 116/128/134/152

Preis: 47,50

-  Polyester
-  Luft zirkulierend
-  Transferdruck
-  Schnelltrocknend
-  Elastische Bündchen



●●HE2140RS

●●HE2140N

## Pro Kinder Hose

Die PRO Hose ist aus 93% Polyester und 7% Elasthan gefertigt, was hohe Bewegungsfreiheit und Tragekomfort garantiert. Der Kniebereich ist gepolstert, mitgelieferte Knieprotektoren sorgen für extra Schutz. Die Knieinnenseiten sind verstärkt, der Bund kann mit einem Rasterverschluss individuell eingestellt werden. Material: 93% Polyester, 7% Elasthan

Größen: 6,8,10,12 // 116/128/134/152

Preis: 82,90

-  Polyester/Lycra
-  Transferdruck
-  Lycra
-  4 Wege Stretch
-  Sehr elastisch hohe Schnitt und Zugfestigkeit



●●HE3140RS

●●HE3140N

## Knieschutz im Lieferumfang



●●HE2201A

●●HE2201R



●●HE3201A

●●HE3201R

## Tech Kinder Hemd

Das Tech Shirt ist aus dem neuen Material LESAKA. Diese Materialien bieten ein Maximum an Beweglichkeit, Tragekomfort, Luftzirkulation. Die Arminnenseiten sind aus SHARKMICROFRESH, dies sorgt für maximale Ventilation. Der Kragen hat einen speziellen Rundschnitt.  
Material: 100% Polyester

Größen: 6,8,10,12 // 116/128/134/152

Preis: 47,50

# NEU



●●HE2202A



●●HE3202A

## Tech Kinder Hose

Die Tech Hose unterscheidet sich deutlich von einer „normalen“ Lycra Trial Hose. Der Schnitt ist etwas weiter, ähnlich einer normalen Hose. Das Material ist stabiler. Um trotzdem einen perfekten Tragekomfort zu gewährleisten, wird die Hose aus vielen Einzelteilen gefertigt. Zusätzlich ist noch ein großer Spandexeinsatz auf der Rückseite, sowie ein zweiter im Waden-Kniebereich eingesetzt. Klassischer Rasterverschluss. Am Oberschenkel sind kleine Luftlöcher angebracht. Am Oberschenkel und auf der Rückseite ist eine Reißverschlussstasche. Softkniechutz in einer Tasche integriert und im Lieferumfang.

Material: 80% Nylon, 12% Elasthan, 8% Polyester

Größen: 6,8,10,12 // 116/128/134/152

Preis: 94,90

**Knieschützer im  
Lieferumfang**



## Team II Kinder Handschuh

Die Handinnenseite des Team Handschuhs ist aus Mikrofiber, dies bietet einen guten Halt und perfektes Gefühl. Auf der Oberseite wurde Lycra verarbeitet für ein Maximum an Beweglichkeit. Leichter Klettverschluss.

Material: 63% Nylon / 30% Polyester / 7% Polyuretan

Größen: S,M,L,XL

Preis: 29,90



●●HE1180R



●●HE1180N



## Technical 3.0 Micro Kinder Stiefel

Material: Microfiber  
Flexible Zonen an Spann und Ferse  
Aluminiumschnallen verstell- und auswechselbar.  
Einstellband gegen Verstellen fixiert.  
Schienbeinprotektor und Fersenverstärkung.  
Weiche Abdichtung am Schaft.  
Hitzebeständiger Wadenschutz.  
Einlegesohle herausnehmbar

Größen: 30,32,34,36

Preis: 179,90



●●HE2007N

# hebo

## Zone Race Carbon Helm

Material: Carbon  
 Gewicht: XS-S 900 gr. / M-L 950gr. / XL-XXL 950gr. ± 50gr.  
 Helmschale: In drei Größen XS-S / M-L / XL-XXL  
 Belüftung: Stirn, oben, 4-fach hinten und seitlich.  
 Innenfutter aus COOLMAX, herausnehmbar und waschbar  
 Innenkonstruktion: stark stoßabsorbierend  
 Helmschild: aus Kunststoff in die Helmschale integriert.  
 Montage des Helmschildes ohne Werkzeug  
 Verschluss: Schnellverschluss mit Raster. Dies bietet den Vorteil, den Helm so komfortabel zu schließen wie mit einem Klickverschluss und einer einfachen Nachjustierung.  
 Zubehör: Helmbeutel  
 Dekor: Lackiert  
 Norm: ECE 22.06

Größen: XS 53-54, S 55-56, M 57-58,  
 L 59-60, XL 61-62, XXL 63-64



HC1065  
 Preis: 379,90



HC1064  
 Preis: 379,90

### MATT



## Zone Toni Bou Carbon Helm

Material: Carbon  
 Gewicht: XS-S 900 gr. / M-L 950gr. / XL-XXL 950gr. ± 50gr.  
 Helmschale: In drei Größen XS-S / M-L / XL-XXL  
 Belüftung: Stirn, oben, 4-fach hinten und seitlich.  
 Innenfutter aus COOLMAX, herausnehmbar und waschbar  
 Innenkonstruktion: stark stoßabsorbierend  
 Helmschild: aus Kunststoff in die Helmschale integriert.  
 Montage des Helmschildes ohne Werkzeug  
 Verschluss: Schnellverschluss mit Raster. Dies bietet den Vorteil, den Helm so komfortabel zu schließen wie mit einem Klickverschluss und einer einfachen Nachjustierung.  
 Zubehör: Helmbeutel und Helmtasche  
 Dekor: Lackiert  
 Norm: ECE 22.06

Größen: S 55-56, M 57-58, L 59-60, XL 61-62, XXL 63-64



HC1066  
 Preis: 464,90



**Original Helm Toni Bou zum 34. WM Titel. Limitiert auf 318 Stück weltweit, alle nummeriert. Nummer 0 ist schon an Toni Bou vergeben. Zum Helm gibt es noch ein extra Dokument von Toni.**

# Zone Pro Fiberglas Helm

Material: Fiberglas  
 Gewicht: XS-S 900 gr. / M-L 1000gr / XL-XXL 1000gr. ± 50gr.  
 Helmschale: In drei Größen XS-S / M-L / XL-XXL  
 Belüftung: Stirn, oben, 4-fach hinten und seitlich.  
 Innenfutter aus COOLMAX, herausnehmbar und waschbar  
 Innenkonstruktion: stark stoßabsorbierend  
 Helmschild: aus Kunststoff in die Helmschale integriert.  
 Montage des Helmschildes ohne Werkzeug  
 Verschluss: Schnellverschluss mit Raster. Dies bietet den Vorteil, den Helm so komfortabel zu schließen wie mit einem Klickverschluss und einer einfachen Nachjustierung.  
 Zubehör: Helmbeutel  
 Dekor: Lackiert  
 Norm: ECE 22.06

Größen: XS 53-54, S 55-56, M 57-58, L 59-60, XL 61-62, XXL 63-64

# hebo



●● HC1042N  
 Preis: 214,90



●● HC1042R  
 Preis: 214,90



●● HC1040A  
 Preis: 214,90



●● HC1042B  
 Preis: 214,90



●● HC1074A  
 Preis: 254,90

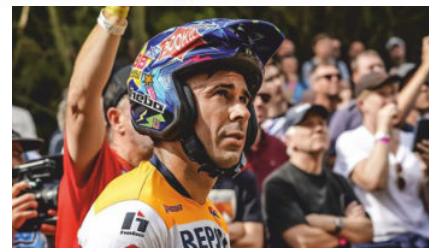

## Zone Pro Fiberglas Helm

Material: Fiberglas  
 Gewicht: XS-S 900 gr. / M-L 1000gr / XL-XXL 1000gr. ± 50gr.  
 Helmschale: In drei Größen XS-S / M-L / XL-XXL  
 Belüftung: Stirn, oben, 4-fach hinten und seitlich.  
 Innenfutter aus COOLMAX, herausnehmbar und waschbar  
 Innenkonstruktion: stark stoßabsorbierend  
 Helmschild: aus Kunststoff in die Helmschale integriert.  
 Montage des Helmschildes ohne Werkzeug  
 Verschluss: Schnellverschluss mit Raster. Dies bietet den Vorteil, den Helm so komfortabel zu schließen wie mit einem Klickverschluss und einer einfachen Nachjustierung.  
 Zubehör: Helmbeutel  
 Dekor: Lackiert  
 Norm: ECE 22.06  
 Größen: XS 53-54, S 55-56, M 57-58, L 59-60, XL 61-62, XXL 63-64



●● HC1031R  
 Preis: 194,90



●● HC1031N  
 Preis: 194,90



●● HC1031B  
 Preis: 194,90

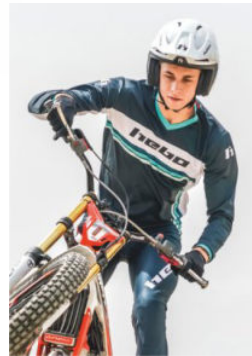

●● HC1031G  
 Preis: 194,90



## Zone Pro Fiberglas Fantic

Alle Helme dieser Seite erhalten ihr bei uns auch mit diesem Fantic Design. Das Design besteht aus Aufklebern die nachträglich auf den Helm geklebt werden.  
 Artikelnummer: HC1031 + Farbe + Fantic + Größe  
 Preis: 234,90

## Zone Pro Fiberglas Helm

Material: Fiberglas

Gewicht: XS-S 900 gr. / M-L 1000gr / XL-XXL 1000gr. ± 50gr.

Helmschale: In drei Größen XS-S / M-L / XL-XXL

Belüftung: Stirn, oben, 4-fach hinten und seitlich.

Innenfutter aus COOLMAX, herausnehmbar und waschbar

Innenkonstruktion: stark stoßabsorbierend

Helmschild: aus Kunststoff in die Helmschale integriert.

Montage des Helmschildes ohne Werkzeug

Verschluss: Schnellverschluss mit Raster. Dies bietet den

Vorteil, den Helm so komfortabel zu schließen wie mit einem

Klickverschluss und einer einfachen Nachjustierung.

Zubehör: Helmbeutel

Dekor: Lackiert

Norm: ECE 22.06

Größen: XS 53-54, S 55-56, M 57-58,

L 59-60, XL 61-62, XXL 63-64



●● HC1041N  
Preis: 219,90



●● HC1041G  
Preis: 219,90



●● HC1080  
Preis: 239,90



## Team Helm Electric Motion

# Zone 5 Helm

Material: ABS Gewicht: XS-M 1150 gr. / L-XXL 1250gr. ± 50gr.  
 Helmschale: In zwei Größen (XS-M / L-XXL)  
 Der Helm verfügt über einen herausziehbaren Sichtschutz.  
 Dieser kann bei Bedarf einfach ausgeklappt werden  
 und bietet Schutz gegen Staub, Dreck und Regen.  
**Belüftung:** Oben, hinten und seitlich. Die oberen Belüftungen  
 können bei Regen verschlossen werden. Abdeckung im  
 Lieferumfang.  
 Innenfutter herausnehmbar und waschbar  
 Innenkonstruktion: stark stoßabsorbierend  
 Helmschild: aus Kunststoff einstellbar  
 Helmschrauben: aus Kunststoff  
**LED Vorbereitung, siehe Katalogseite 101.**  
**Bluetooth vorbereitet, siehe Katalogseite 101.**  
 Verschluss: Schnellverschluss mit Raster. Dies bietet  
 den Vorteil, den Helm so komfortabel zu schließen wie mit  
 einem Klickverschluss und einer einfachen Nachjustierung.  
 Zubehör: Helmbeutel  
 Visier: Klar und getönt im Lieferumfang  
 Dekor: Lackiert  
**Norm: ECE 22.06**  
 Größen: XS 53-54,S 55-56,M 57-58,  
 L 59-60,XL 61-62,XXL 63-64



## Zone 5 Helme haben alle einen klappbaren Sichtschutz



### Top Belüftung



Sie können diesen Helm auch mit Bluetooth bestellen, siehe Seite 101



LIGHT FOR LIFE  
 Ready



●● HC1129N  
 Preis: 129,90



●● HC1129B  
 Preis: 129,90



●● HC1131N  
 Preis: 129,90



MATT



•• HC1129A  
Preis: 129,90



•• HC1129V  
Preis: 129,90



•• HC1132A  
Preis: 129,90



•• HC1132G  
Preis: 129,90

**MATT**



•• HC1133A  
Preis: 129,90

**MATT**





●● HC1144B  
Preis: 129,90



●● HC1143N  
Preis: 129,90  
**MATT**



●● HC1172  
Preis: 169,90



## TONI BOU

## Bluetooth Set

Blieben Sie immer mit Ihrem Handy verbunden und hören Sie Ihre Lieblingslieder oder Ihren Navigator, während Sie Motorrad fahren. Die Freisprecheinrichtung ist zu 100% mit allen Bluetooth® fähigen Handys, Smartphones und Audiogeräten kompatibel. Das Bluetooth-Headset ist im Helm per Klett befestigt. Sollten Sie es nicht benötigen, kann es heraus genommen werden. Das Headset hat die Größe eines Mikrofons und muss daher nicht an der Außenseite des Helmes befestigt werden.

Eigenschaften:

- Genießen Sie Ihre Musik mit 2 Lautsprechern in Stereo / -Beantworten Sie Ihre Anrufe mit der Voice-Answer-Funktion
- Verbinden Sie Ihre beiden Telefone gleichzeitig / -Hören Sie zu und folgen Sie den Anweisungen Ihres Smartphone Navigators
- Intuitiv: nur eine Bedientaste im Mikrophon integriert / -Bluetooth V.4.0
- HQ-Sound und Noise Reduction-Technologie / -HF 2.0 Dual kann mit HF3/D3 oder den meisten anderen INTERCOM-Bluetooth-Geräten als Slave-Geräte gekoppelt werden

Spezifikationen:

- Bis zu 10 Meter Reichweite / -Polymer-Lithium-Batterie 110 mAh
- Gesprächszeit: > 7h / -Ladezeit: 2 h
- Standby-Zeit: > 60h / -Betriebsfrequenz: 2,4 GHz
- Stromversorgung: DC 5.0V 500 mA



TW0010  
Preis: 42,50

## Rücklicht / Bremslicht

## LIGHT FOR LIFE

●●● Ready

"LIGHT FOR LIFE" ist ein Sicherheitslichtsystem exklusiv für HEBO ZONE 5 Helme. Bei diesen Helmen ist die Aufnahme für das System serienmäßig vorinstalliert. Somit müssen Sie einfach nur die zusätzlichen notwendigen Teile kaufen, um das System zu aktivieren.

Sie können zwischen zwei Optionen wählen.

1. Rücklicht / ELEKTRONIK BOX # 1 "LIGHT FOR LIFE". Wird der Schalter an der Elektronik Box aktiviert, schaltet diese das Licht am Helm an und Sie haben ein zusätzliches Rücklicht an Ihrem Helm.
2. Bremslicht / Elektronik Box # 1 "LIGHT FOR LIFE" + SENDER # 2 BOX. Wird der Schalter an der Elektronik Box aktiviert und der zusätzliche Sender an Ihrem Motorrad angebaut, bietet dieses System ein zweites Bremslicht an Ihrem Helm, welches parallel zum Motorrad Bremslicht leuchtet.



H00011  
Preis: 14,90  
BOX # 1



●● H00012  
Preis: 9,90  
BOX # 2



# hebo

## Technical 3.0 Micro

### In vielen Details überarbeitet

Material: Kunstleder  
 Flexible Zonen an Spann und Ferse  
 Aluminiumschnallen verstell- und auswechselbar.  
 Schienbeinprotector und Fersenverstärkung.  
 Weiche Abdichtung am Schaft.  
 Hitzebeständiger Wadenschutz.  
 Griffig weiche, zweigeteilte  
 stoßabsorbierende Sohle

Größen: 38,39,40,41,42,43,44,45,46,47,48

Preis: 234,90



●●●●● HTR3110



●●●●● 39-41 HTR1020S  
 ●●●●● 42-44 HTR1020M  
 ●●●●● 45-47 HTR1020L



# Technical 3.0 VVP

## In vielen Details überarbeitet



Material: Microfiber / Wasserdicht  
 Flexible Zonen an Spann und Ferse  
 Aluminiumschnallen verstell- und auswechselbar.  
 Schienbeinprotector und Fersenverstärkung.  
 Weiche Abdichtung am Schaft.  
 Hitzebeständiger Wadenschutz.  
 Griffig weiche, zweigeteilte stoßabsorbierende Sohle

Größen: 38,39,40,41,42,43,44,45,46,47,48  
 Preis: 274,90



## WASSERDICHT



39-41 HTR1020S  
 42-44 HTR1020M  
 45-47 HTR1020L



●●HTR3110

# Technical 3.0 Leder

## In vielen Details überarbeitet

Material: 1,8 - 2,0mm starkes 100% Natur Leder  
 Flexible Zonen an Spann und Ferse  
 Aluminiumschnallen verstell- und auswechselbar.  
 Schienbeinprotector und Fersenverstärkung.  
 Weiche Abdichtung am Schaft.  
 Hitzebeständiger Wadenschutz.  
 Protector für die untere Schnalle.  
 Nähte zweifach vernäht.  
 Griffig weiche, zweigeteilte, stoßabsorbierende Sohle

Größen: 38,39,40,41,42,43,44,45,46,47,48  
 Preis: 274,90



Naturleder

●●HT1022NTR



HTR3110



39-41 HTR1020S  
 42-44 HTR1020M  
 45-47 HTR1020L



## Trialstiefel Zero

Material: Leder 3mm stark  
 Flexible Zonen an Spann, Ferse und Außenseite  
 Kunststoffschnallen verstell- und auswechselbar,  
 Spannbänder über Rasterung fixierbar.  
 Schienbein- und Fersenprotektor.  
 Weiche Abdichtung am Schaft und einen großen  
 Verstellbereich, daher auch für kräftige Waden geeignet.  
 Hitzebeständiger Wadenschutz mit Protektoren  
 Griffig weiche, stoßabsorbierende Sohle

Größen: 40,41,42,43,44,45,46,47

Preis: 329,95



●●52197-102



●●40+41 S521451  
 ●●42-45 S521452  
 ●●46+47 S521453



●●kurz S52133  
 ●●lang S52134

## Technical 3.0 Micro Junior

Material: Microfiber  
 Flexible Zonen an Spann und Ferse  
 Aluminiumschnallen verstell- und auswechselbar.  
 Einstellband gegen Verstellen fixiert.  
 Schienbeinprotector und Fersenverstärkung.  
 Weiche Abdichtung am Schaft.  
 Hitzebeständiger Wadenschutz.  
 Einlegesohle herausnehmbar

Größen: 30,32,34,36

Preis: 179,90



●●HE2007N



Weiche  
Schaftabdichtung

Luft  
Auslass

Verstärkte Innenseite  
1,6mm Leder

Flexible  
Zonen

Material  
Microfiber 1,6mm

Zehenbereich  
verstärkt

Zweifach genäht

Breiter Klett  
Verschluss

Protector

1,6mm Leder

Alu-  
schnallen

Micro  
Adjuster

Flexible  
Zonen

Fersen  
Protector

EVA Innensohle

Die Protektorenübersicht finden Sie auf den  
 Katalogseiten 25 bis 28 für Erwachsene und Kinder.

# hebo



## Trial Lenker 28mm konifiziert Delay

Konifizierter Alu Lenker ohne Strebe. Durchmesser 28 mm. Die linke Seite ist gerändelt für einen guten Halt des Griffgummis. Die Lenker haben den Vorteil, dass sie etwas flexibler sind und somit Stöße komfortabler abfedern.

Preis: 74,90 / Carbon Design 94,90

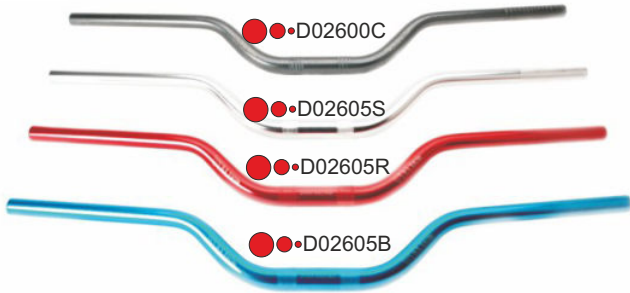

## Trial Lenker 22mm 6.0

Extra hoher 6.0 Lenker. Der Lenker ist aus einer ultrastarken und leichten Aluminiumlegierung hergestellt. Die Oberfläche hat ein kugelgestrahltes Finish. Das linke Lenkerende ist gerändelt für optimalen Halt des Griffgummis. Lenkerpolster im Lieferumfang.

Farben: rot und silber

Preis:  
102,50



## CSP Lenkeraufnahme Beta+TRS

Passend für originale Gabelbrücke. Hergestellt aus 2024 Aluminium und AISI 303 Stahl. Ersatz für die Lenkeraufnahme durch eine CNC hergestellte Klemmung. Höchste Stabilität, die ein Brechen fast unmöglich macht. Schrauben und Hülsen im Lieferumfang.

Preis: 87,90

TRS



●●TK2928TS

Beta Evo Bj.09-25



●●TK2941BT

NEU

## Gasgriff Domino

Trial Gasgriff in zwei Ausführungen.

Artikelnummer:

Gasgriffhülse weiss kurz: D02300

Gasgriffhülse schwarz lang: D02305

Preis: 29,90



## Gasgriff Domino Ersatzhülse

Gasgriffhülse passend für Domino Trialgasgriff.

Artikelnummer:

Gasgriffhülse weiss kurz: BIA027W

Gasgriffhülse schwarz lang: BIA027S

Preis: 13,90



## Deckel Gasgriff Domino

Preis: 6,90

●●D02340



## Trial Lenker WRP 22mm

Der Lenker ist aus einer ultrastarken und leichten 7075-T6 Ergal Aluminiumlegierung hergestellt. Die Oberfläche hat ein kugelgestrahltes Finish. Lasermarkierungen im Klemmungsbereich erleichtern die Montage und das Einstellen. Das linke Lenkerende ist gerändelt für optimalen Halt des Griffgummis.

Preis: 65,50



●●WD3010-25

## Klemmsatz Pro-Mount

Klemmsatz aus kaltgeschmiedetem Aluminium, für Lenker mit einem Durchmesser von 28,6 mm. Dieser Klemmsatz wird benötigt, wenn die untere Auflage des Lenkers an die Gabelbrücke angegossen ist. Inklusive aller Schrauben für die Montage.

Preis: 49,90

●●WD9000-014



●●WD9000

## Lenkererhöhung

Lenkererhöhung für Originalaufnahmen. Durch die verschiedenen Unterlagen ist die Lenkerhöhe optimal einzustellen.

Kit besteht aus: 15mm + 10mm + 5mm + 5mm sowie 3 Satz längere Schrauben für die Befestigung.

Artikelnummer

WD9011

WD9012

Lenkerdurchmesser

22mm

28mm

Preis: 57,90



5mm

10mm

5mm

15mm

## Lenkerpolster Circuit |.10

Lenkerpolster mit klar glänzendem Vinyl Überzug. Passend für alle Lenker ohne Mittelstrebe. 170x90x55 mm

Preis: 17,90

●●HP005-001



## Lenkerpolster RQF

Kleines niedriges Lenkerpolster.

Passend für alle Lenker

ohne Mittelstrebe.

●●004014

Preis: 12,90



## Lenkerpolster rund

Lenkerpolster für Lenker mit Mittelstrebe.

Preis: 11,50

●●WD4008



## Gasgriff einstellbar

Eignet sich für Kinder oder Anfänger. Mit einer Schraube auf der Rückseite kann in Sekundenschnelle der Drehwinkel des Gasgriffs begrenzt werden.

Preis: 46,90

●●D02315



# TRIAL Shop

## Gaszug Venhill

High Quality Gaszug Made in UK. Der Rostfreie Edelstahlraht in Verbindung mit der Teflonbeschichtung im Mantel, ergeben ein Höchstmaß an Präzision und Gefühl für die Gasbefehle. Zusätzlich ist der Mantel sehr flexibel. Die Gaszüge für Keihin gibt es mit und ohne zusätzlichen Einsteller. Dieser ermöglicht es, das Zugspiel werkzeuglos bequem oben am Gasgriff zu justieren. Die Nippel werden in einem speziellen Verfahren an dem Edelstahlraht angebracht. Bei diesem dringt das Lötinn tief in den Draht ein und verhindert ein Lösen des Nippels.

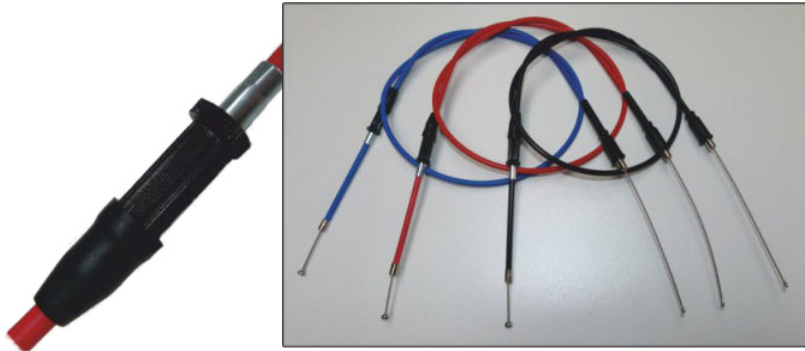

Modell	Baujahr	Art.Nr.	Farbe	Preis
<b>BETA 2-Takt</b>				
80 ccm Rev/Evo ohne Einsteller	ab 04	B05-4-010	schwarz	19,50
ab 125 ccm Keihin mit Einsteller	ab 09	B05-4012.	rot/schwarz	21,50
<b>GAS GAS</b>				
ab 125 ccm Keihin mit Einsteller	ab 02	G06-4004.	rot/schwarz/blau	21,50
ab 125 ccm Keihin ohne Einsteller	ab 02	G06-4006.	rot/schwarz/blau	19,50
ab 125 ccm Dellorto ohne Einsteller	02-18	SHR-4002S	schwarz	19,50
<b>JOTAGAS</b>				
JT alle Keihin mit Einsteller	ab 12	G06-4004.	rot/schwarz/blau	21,50
JT alle Keihin ohne Einsteller	ab 12	G06-4006.	rot/schwarz/blau	19,50
JT alle Dellorto ohne Einsteller	ab 12	SHR-4002S	schwarz	19,50
<b>MONTESA</b>				
4 RT / 4-Ride alle mit Einsteller	ab 06	M04-4-025S	schwarz	25,50
<b>SCORPA</b>				
SR alle Keihin mit Einsteller	15-22	G06-4004.	rot/schwarz/blau	21,50
SR alle Keihin ohne Einsteller	15-22	G06-4006.	rot/schwarz/blau	19,50
SR/XRide Dellorto ohne Einsteller	10-15	SHR-4002S	schwarz	19,50
<b>SHERCO</b>				
TR alle Keihin mit Einsteller	01-22	G06-4004.	rot/schwarz/blau	21,50
TR alle Keihin ohne Einsteller	01-22	G06-4006.	rot/schwarz/blau	19,50
TR/XRide Dellorto ohne Einsteller	98-15	SHR-4002S	schwarz	19,50
<b>TRS</b>				
alle Keihin mit Einsteller	ab 16	G06-4004.	rot/schwarz/blau	21,50
alle Keihin ohne Einsteller	ab 16	G06-4006.	rot/schwarz/blau	19,50
alle Dellorto ohne Einsteller	ab 16	SHR-4002S	schwarz	19,50

## Lenkerstopfen CSP

Alu Verschlussstopfen für die Lenkerenden. Set 2 Stück.

Preis: 23,90



## Lenkerstopfen Kunststoff

Kunststoff Verschlussstopfen für die Lenkerenden. Set 2 Stück.

Art.Nr. D00001 rot  
D00001 schwarz  
D00001 blau

Preis: 5,90



## Griffgummi REA/Loch

Griffe Rea schwarz mit bereits ausgespartem ende für Lenkerstopfen.

●●010007  
Preis: 17,90



## Griffgummi REA

●●010001S  
Preis: 15,00



## Griffgummi Zero Hebo

Farbe: schwarz  
Preis: 12,90

●●HP2150211N



## Griffgummi Zero Transparent

Transparentes Griffgummi.  
Preis: 12,90

●●HP2150211TR



## Griffgummi Delay

Farbe: schwarz  
Preis: 15,20

●●D02407



## Griffe Circuit IV

Produktinfo Seite 60.  
Preis: 13,90



# Kupplungs- und Bremshebel

Kaltgeschmiedete Aluhebel. Dies hat den Vorteil, dass der Hebel erheblich stabiler ist als ein Gusshebel. Perfekte Funktion durch eine Messing- und eine Kunststoffbüchse zur Hebeführung.

Preis: silber 17,60 blau und rot 18,20

AJP / Braktec	lang	Kurz
Bremshebel silber	009099SI	009098SI
Bremshebel rot	009099R	009098R
Bremshebel blau	009099B	009098B
Kupplungshebel silber	009097SI	009096SI
Kupplungshebel rot	009097R	009096R
Kupplungshebel blau	009097B	009096B
Kupplungshebel AJP Sherco 98-11 silber	009102SI	009102SI
Kupplungshebel AJP Sherco 98-11 blau	009102B	009102B



€ 21,80  
€ 23,00

Beta / Grimeca	lang	kurz
Bremshebel silber	009111SI	009110SI
Bremshebel rot	009111R	009110R
Kupplungshebel silber	009109SI	009108SI
Kupplungshebel rot	009109R	009108R



# TRIAL Shop

## Kupplungs- und Bremshebel

Druckguss Hebel passend für große AJP und Braktec Armaturen. Lieferbar in lang und kurz. Nach Herausnahme der Kunststoffbüchsen auch passend für Beta.

Preis: 14,90



## Büchsen für Hebel

Ersatzbüchsen passend für Kupplungs- und Bremshebel AJP + Braktec. Set mit 2 Stück

Material Art. Nr. Preis  
Kunststoff 004024 € 1,90  
Messing D02185 € 6,50



## Gummi AJP

Druckstange, Gummi, Feder passend für AJP Armaturen.

Preis: 4,60



## Gummi Braktec

Druckstange, Gummi, Feder passend für Braktec Armaturen.

Preis: 7,40



## Einstellschrauben Kupplung und Bremse

Die Schrauben ermöglichen ein schnelles Einstellen ohne Werkzeug. Aus CNC bearbeitetem Alu hergestellt.

Preis: Einzel 10,70

Zweier Set 17,50

Komplett Set 29,90



Skizze der Schrauben und die Übersicht der Sets.

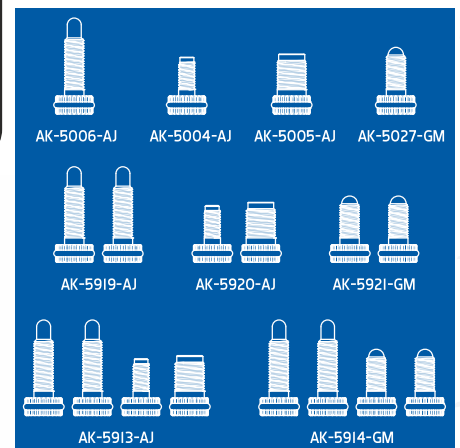

Modell	Farbe	Art.Nr.Stück	Art.Nr.Paar
<b>Einstellschraube Druckpunkt Hebel</b>			
AJP/Beta/Braktec/Grimeca		AKA5006AJ.	AK5919AJ.
<b>Anschlagschraube Hebel</b>			
Bremse AJP/Braktec		AK5005AJ.	AK5920AJ.
Kupplung AJP/Braktec		AK5004AJ.	
Bremse/Kupplung Grimeca/Beta		AK5027GM.	AK5921GM.
<b>Komplett Set Schrauben Druckpunkt Hebel und Anschlagschrauben</b>			
AJP / Braktec		AK5913AJ.	
Grimeca / Beta		AK5914GM.	

## Einstellschrauben für Druckpunkt

Mit dieser Schraube können Sie einfach Ihren Druckpunkt nachjustieren. Für Kupplung und Bremse. AJP / Beta / Braktec.

Preis: 5,50

## Anschlagschrauben für Hebel

Mit dieser Schraube können Sie einfach den Hebelanschlag anpassen. Passend für AJP und Braktec Kupplungspumpe.

Preis: 3,30

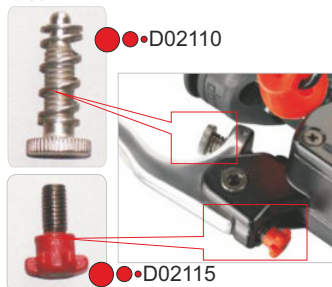

## Einstellschrauben für Hebel

Mit dieser Schraube können Sie einfach Ihren Druckpunkt nachjustieren. Für Kupplung und Bremse. AJP / Beta / Braktec.

Preis: 5,00



# CSP Alu Klemmschelle

Farbig eloxierte Aluminium Klemmschelle für Kupplungs- und Bremszylinder. Hergestellt aus Ergal 7075 T6 mit CNC Technik.

Preis: 17,50



Modell	Farbe	Art.Nr.
<b>Klemmschelle</b>		
AJP / Braktec BK1		AK5918BK.
Grimeca / Beta		AK5917GM.

# Braktec Kupplungspumpen BK2



Art.Nr.	Bezeichnung	Preis
463033M00	Pumpe komplett	179,90

Mineral ÖL

Art.Nr.	Bezeichnung	Preis
463030M00	Pumpe komplett	179,90

DOT 4



# AJP Kupplungspumpe

Art.Nr.	Bezeichnung	Preis
463037M00	Pumpe komplett	179,90

Mineral ÖL

## Erklärung Bk1 / Bk2

Bk1 ist die Halteschelle geteilt und wird mit zwei Schrauben befestigt. Bk2 hat eine einteilige Halteschelle mit Gelenk und nur einer Befestigungsschraube.

## Original AJP/Braktec Ersatzteile für Kupplungspumpen

Ersatzhebel			
Modell	Bezeichnung	Art.Nr.	Preis
BK1+BK2	Kupplungshebel original silber	849001M00	37,90
AJP	Kupplungshebel original silber	134.75.1400C	37,90
Reperatursätze			
Modell	Bezeichnung	Art.Nr.	Preis
BK1	Dot Rep Satz	853001M00	32,90
BK1	Dot Rep Satz Sherco	853002M00	26,50
BK1	Mineralöl Rep Satz	853005M00	32,90
BK2	Dot Rep Satz	853079M00	32,90
BK2	Mineralöl Rep Satz	853084M00	32,90
AJP	Mineralöl Rep Satz	150.00.602C	35,90
Deckel ink. Membrane			
Modell	Bezeichnung	Art.Nr.	Preis
BK1+BK2	Dot Deckel schwarz Kunststoff	858001M00	17,90
BK1+BK2	Mineralöl Deckel schwarz Kunststoff	858005M00	17,90
AJP	Mineralöl Deckel klein grün Kunststoff	180.00.108C	19,90
AJP	Dot Deckel klein grün Kunststoff	180.00.107C	14,90



# Ersatzklemmschelle

Ersatzklemmschelle für BK 2 Brems- und Kupplungspumpen. Inkl. Spannstift und Befestigungsschraube.

Preis: 34,90

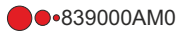

# Braktec Bremspumpen BK2

Art.Nr.	Bezeichnung	Preis
460115M00	Pumpe komplett	149,90

DOT 4

## Erklärung Bk1 / Bk2

Bk1 ist die Halteschelle geteilt und wird mit zwei Schrauben befestigt. Bk2 hat eine einteilige Halteschelle mit Gelenk und nur einer Befestigungsschraube.



Art.Nr.	Bezeichnung	Preis
460115M0S	Pumpe komplett	159,90

Deckel Metall silber

DOT 4

# Ersatzklemmschelle

Ersatzklemmschelle für BK 2 Brems- und Kupplungspumpen. Inkl. Spannstift und Befestigungsschraube.

Preis: 34,90



Ersatzhebel			
Modell	Bezeichnung	Art.Nr.	Preis
BK1	Bremshebel silber	849000M00	37,90
BK2	Bremshebel silber	849008M00	37,90
Kolben Rep. Set			
Modell	Bezeichnung	Art.Nr.	Preis
BK1	Dot Rep Satz	853001M00	32,90
BK2	Dot Rep Satz	853079M00	32,90
AJP	Dot Rep Satz	150.00.596C	35,90
Deckel ink. Membrane			
Modell	Bezeichnung	Art.Nr.	Preis
BK1+BK2	Dot Deckel schwarz Plastik	858000M00	19,90
BK1+BK2	Dot Deckel silber Metall	858003M00	24,90
AJP	Deckel grün groß	180.00.106C	19,90

## Braktec Bremszange BK2

Komplette Bremszange inkl. Galfer Bremsbelägen. Bremszange verfügt über keinen Entlüftungsniessel. Die Pumpe wird über einen Entlüftungsniessel der Hohlschraube/Leitungsbefestigung entlüftet. Diese muss separat bestellt werden. Siehe E-Teile Hohlschraube mit Entlüftungsniessel.

Art.Nr.  
365051M00

Bezeichnung  
Zange komplett

Preis  
164,90

Einteilige Zange.  
Passend für alle  
gängigen Trialmarken



DOT 4



Abbildungsbeispiel

### Kolben Rep. Set

Modell	Bezeichnung	Art.Nr.	Preis
BK1+2 Einteilige Bremszange	Dot Rep Satz	853078M00	69,50
AJP/Braktec für alle geteilten Bremszangen	Dot Rep Satz	160.00.125C	49,90
Mono Bk2 Haltefeder Bremsbelag Braktec **	Haltefeder	351022NT0	13,50
Braktec + AJP Haltefeder Bremsbelag *	Haltefeder	290.99.043	4,90
Hohlschraube mit Entlüftungsniessel M8	Hohlschraube	326000M00	13,50



## Braktec Rep. Satz Bremszange hi.

Kolben Rep. Set Bremszange hinten			
Modell	Baujahr	Art.Nr.	Preis
Beta 80ccm	ab 12	156.00.225C	36,50
Gas Gas ab 125	ab 12	156.00.225C	36,50
Electric Motion	ab 13	156.00.225C	36,50
Honda 4 RT	ab 15	156.00.225C	36,50
Scorpa	ab 15	156.00.225C	36,50
Sherco ST	ab 13	156.00.225C	36,50
TRS	ab 15	156.00.225C	36,50
Vertigo	ab 15	156.00.225C	36,50



## Braktec Rep. Satz Bremspumpe hi.

Kolben Rep. Set Bremspumpe hinten			
Modell	Baujahr	Art.Nr.	Preis
Beta ab 125ccm	ab 15	853086M00	32,90
Gas Gas ab 125	13-18 siehe *	853028M00	32,90
Gas Gas ab 125	18-23	853086M00	32,90
Electric Motion	ab 13	853028M00	32,90
Honda 4 RT	ab 11	853028M00	32,90
Scorpa	ab 15	853028M00	32,90
Sherco ST	ab 11	853028M00	32,90
TRS	ab 15	853028M00	32,90
Vertigo	ab 15	853086M00	32,90

## Aludeckel für Geberzylinder

Farbig eloxierter Aluminiumdeckel für Kupplung- und Bremszylinder. Hergestellt aus einer Alu-Legierung mit CNC Technik.

Preis: 23,90



Modell	Farbe	Art.Nr.
<b>AJP</b>		
Große Pumpe		AA5000AJ.
Kleine Pumpe		AA5001AJ.
<b>Braktec</b>		
Kupplung		AA5036BK.
Bremse		AA5035BK.
<b>Grimeca / Beta</b>		
Kupplung		AA5002GM.
Bremse		AA5003GM.
<b>Formula</b>		
Bremse / Kupplung		AA5029FR.

## Aludeckel für Geberzylinder

Farbig eloxierter Aluminiumdeckel für Kupplung- und Bremszylinder.

Preis: 15,90

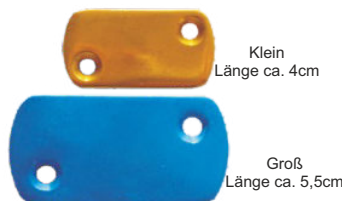

Modell	Farbe	Art.Nr.
<b>AJP</b>		
Große Pumpe	rot/blau/gold	004022.
Kleine Pumpe	rot/blau/gold	004023.

# TRIAL Shop

## Gabelbrücke oben

Hergestellt aus Ergal mit CNC Technik.  
 -Optimaler Kompromiss aus Gewicht und Stabilität  
 -Zweifachklemmung  
 -Verbessert die Fahrstabilität.  
 -Lenkerposition 4-fach einstellbar, Mitte +6, +12 und -6  
 -3-fach in der Höhe 5,10 und 15mm für optimale Ergonomie.  
 Nur auf Bestellung, Lieferzeit ca. 2-3 Wochen  
 Preis pro Satz 199,90



Modell	Baujahr	Farbe	Art.Nr.
<b>BETA</b>			
EVO 38mm	09-25	rot/schwarz	TK2905BT
<b>GAS GAS</b>			
TXT Marzocchi 40mm	05-22	rot/schwarz	TK2917GG
TXT Tech 39mm	12-22	rot/schwarz	TK2918GG
<b>SCORPA</b>			
SR Ceriani 38mm	10-14	or./blau/schw./gold	TK2908SH
SR Tech 39mm	15-21	or./blau/schw./gold	TK2904SH
SR Marzocchi 40mm	15-22	orange/schwarz	TK2908SH
<b>SHERCO</b>			
ST Ceriani 38mm	99-11	or./blau/schw./gold	TK2908SH
ST Tech 39mm	12-22	or./blau/schw./gold	TK2904SH

## Gabelbrücke komplett

Hergestellt aus Ergal mit CNC Technik.  
 -Optimaler Kompromiss aus Gewicht und Stabilität  
 -Zweifachklemmung oben und Dreifachklemmung unten.  
 -Verbessert die Fahrstabilität und verhindert ein Verdrehen von der Gabel.  
 -Lenkerposition 4-fach einstellbar, Mitte +6, +12 und -6  
 -3-fach in der Höhe 5,10 und 15mm für optimale Ergonomie.  
 - Inkl. Lenkkopflager

Nur auf Bestellung, Lieferzeit ca. 2-3 Wochen  
 Preis pro Satz 439,90

Modell	Baujahr	Farbe	Art.Nr.
<b>BETA</b>			
EVO Beta 38mm	09-25	rot / schwarz	TK2903BT
EVO Tech 39mm	09-25	rot / schwarz	TK2913BT
<b>ELECTRIC MOTION</b>			
E-Pure Tech 39mm	ab 25	blau	TK2940EM
<b>GAS GAS</b>			
TXT Marzocchi 40mm	05-22	rot / schwarz	TK2914GG
TXT Tech 39mm	12-22	rot / schwarz	TK2915GG
<b>JOTAGAS</b>			
auf Anfrage			
<b>MONTESA</b>			
Showa / Tech 39mm	ab 05	rot/schwarz/orange	TK2916MT
<b>OSSA</b>			
auf Anfrage			
<b>SCORPA</b>			
SR Ceriani 38mm	10-14	orange / blau	TK2907SH
SR Tech 39mm	15-22	or./blau/schw./gold	TK2902SH
SR Marzocchi 40mm	15-21	orange / schwarz	TK2921SH
SR Tech 39mm	ab 23	or./blau/schw./gold	TK2936SH
<b>SHERCO</b>			
ST Ceriani 38mm	99-11	orange / blau	TK2907SH
ST Tech 39mm	12-22	or./blau/schw./gold	TK2902SH
ST Tech 39mm	ab 23	or./blau/schw./gold	TK2936SH
<b>TRS</b>			
Tech 39mm	ab 16	rot / schwarz	TK2920TS



Inklusive  
Lenker-  
erhöhung

## Tankventil Montesa

Entlüftungsventil aus CNC bearbeitetem Aluminium, welches auf den Entlüftungsschlauch gesteckt wird. Erleichtert das Öffnen und Schließen des Tankdeckels.

Preis: 17,50



AA6017MTR

AA6017MTS

## Tankdeckel

Tankdeckel aus CNC bearbeitetem Aluminium. Bei Tankdeckeln mit Belüftungsschlauch entfällt dieser durch ein innenliegendes Belüftungssystem. Racing Style.

Modell	Baujahr	Farbe	Art.Nr.	Preis
<b>BETA</b>				
2-Takt ab 125ccm	09-16	rot	AA6004BT	47,90
2-Takt ab 125ccm	2017	rot	AA6012BT	47,90
2-Takt 125ccm	2018	rot	AA6012BT	47,90
2-Takt ab 250ccm	18-25	rot/schwarz	AA6016BT	47,90
2-Takt ab 125ccm	19-25	rot/schwarz	AA6016BT	47,90
4-Takt	ab 18	rot/schwarz	AA6016BT	47,90
<b>JOTAGAS</b>				
JT	12-13	rot	AA6011JT	29,90
JT	14-18	rot	AA6007JT	29,90
<b>MONTESA</b>				
4 RT	05-19	rot/schwarz	AA6021MT	63,90
4 RT	ab 20	rot/schwarz	AA6024MT	63,90
<b>OSSA</b>				
TR	ab 11	gold	AA6003SS	47,90
<b>SCORPA</b>				
Twenty	15-22	orange/blau	AA6005SC	47,90
SC-T alle	ab 23	orange/blau	AA6027SH	52,50
<b>SHERCO</b>				
ST alle	11-15	blau	AA6002SH	29,90
ST alle	16-22	blau/orange	AA6005SC	47,90
ST-R alle	ab 23	blau/orange	AK6027SH	52,50
<b>TRS</b>				
RR	ab 16	rot/schwarz	AA6013TS	47,90

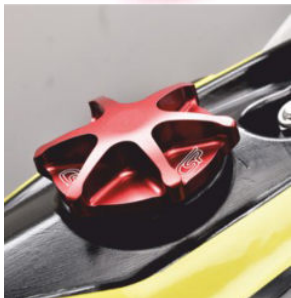

## Schrauben

Schrauben für Inspektionsdeckel oder Öl Einfüllöffnungen aus CNC bearbeitetem 7075 T6 Aluminium. Verleiht Racing Style.



Modell	Baujahr	Art.Nr.	Farbe	Preis
<b>BETA 2-Takt</b>				
ab 125 ccm	REV / EVO	TA0101BT.	rot/blau	11,90
<b>GAS GAS</b>				
ab 125 ccm	ab 02	TA0102GG	rot	11,90
<b>JOTAGAS</b>				
JT inkl. O-Ring	12-18	TK0152JTR	rot	13,50
<b>MONTESA</b>				
4 RT Öleinfüller mit Stab	alle	TA0103MTR	rot	18,90
4 RT Öleinfüller ohne Stab	alle	CA0053HDR	rot	15,90
4 RT Inspektionsdeckel Zün.	alle	CA0038HDR	rot	11,90
<b>OSSA</b>				
ab 125 ccm	ab 11	TA0102GG	rot	11,90
<b>SCORPA</b>				
alle 2-Takt Trial	ab 15	TA0100SHB	orange/blau	11,90
<b>SHERCO</b>				
alle 2-Takt Trial und X-Ride	ab 99	TA0100SHB	blau/orange	11,90
<b>TRS</b>				
alle inkl. O-Ring	ab 16	TK0152JTR	rot	13,50
<b>VERTIGO</b>				
alle	ab 16	TA0160VR	rot/grün	11,90

# Fußrastenhalter

Fussrastenhalter high quality.  
Sehr stabil und leicht da aus CNC bearbeitetem Ergal 7075 T6 hergestellt. Das optimierte Design verbessert das „rutschen“ über Hindernisse. Inkl. Schrauben.



4RT



TRS



BETA

Modell	Baujahr	Art.Nr.	Farbe	Preis
<b>BETA</b>				
ab 125 ccm Evo	09-25	TK1100BTR	rot	199,90
<b>MONTESA</b>				
315 auf Bestellung		TK1026MT.	schwarz/rot	199,90
4 RT / 4-Ride	ab 06	TK1010MT.	schwarz/rot	199,90
<b>TRS</b>				
alle	ab 16	TK1073TS.	schwarz/bronze	199,90

# CSP Fußrasten Swap verstellbar um 12mm

Eine Revolution bei Trialfußrasten: Gefertigt aus Aluminium Ergal 7075 T6 lässt sich durch Tauschen der Trittfläche die Raste um 12mm nach hinten versetzen. Die Bohrungen in der Trittfläche sind nicht mittig, wenn diese dann links / rechts getauscht werden ergibt sich die zurückversetzte Raste. Natürlich ist die Trittfläche austauschbar.

- Das Pad bietet dank der sehr dünnen Spitzen einen hervorragenden Grip, ideal für den Sparteinsatz.
- Der Rahmenanschlag kann beim Modell Uni dank der M5-Schraube und der mitgelieferten Unterlegscheiben eingestellt werden. Damit kann der Fahrer die Neigung der Fußraste korrigieren und für sich anpassen.
- Die mitgelieferten Buchsen erlauben 2 Einbaulagen: Standard oder 8mm nach hinten und 5mm tiefer.

Inkl. durchgängiger Hülsen und Federn.  
Bei TRS mit 10 mm Bolzendurchmesser. Hierfür benötigen Sie zusätzlich Artikel TK1974UN

Preis: 199,90

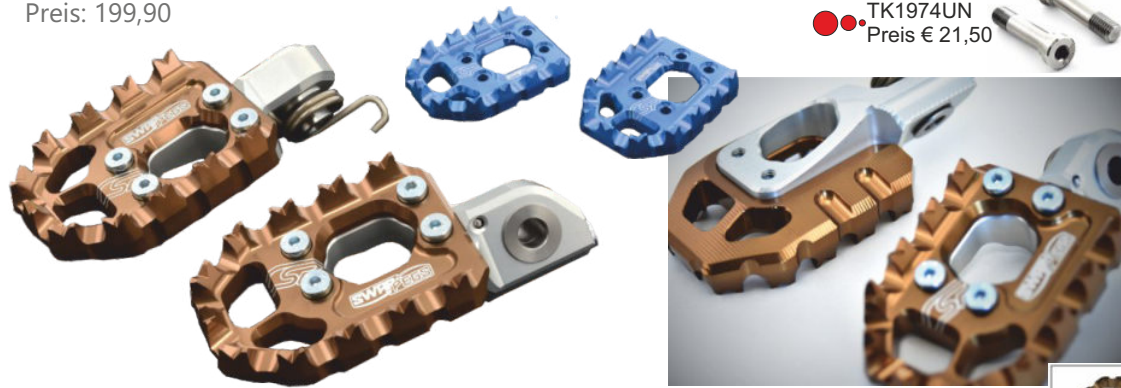

TK1974UN  
Preis € 21,50



Modell	Farben	Art.Nr.
<b>BETA 2+4 Takt</b>		
alle	■ ■ ■	TK1983UN
<b>ELECTRIC MOTION</b>		
alle	■ ■ ■	TK1983UN
<b>GAS GAS</b>		
alle bis Baujahr 2022	■ ■ ■	TK1983UN
alle ab Baujahr 2023	■ ■ ■	TK1989UN
<b>JOTAGAS</b>		
alle	■ ■ ■	TK1983UN
<b>MONTESA</b>		
alle	■ ■ ■	TK1983UN
<b>SCORPA</b>		
alle bis Baujahr 2022	■ ■ ■	TK1983UN
alle ab Baujahr 2023	■ ■ ■	TK1986UN
<b>SHERCO</b>		
alle bis Baujahr 2022	■ ■ ■	TK1983UN
alle ab Baujahr 2023	■ ■ ■	TK1986UN
<b>TRS / TRRS</b>		
alle	■ ■ ■	TK1983UN
<b>XISPA</b>		
alle	■ ■ ■	TK1983UN
<b>VERTIGO</b>		
alle	■ ■ ■	TK1983UN

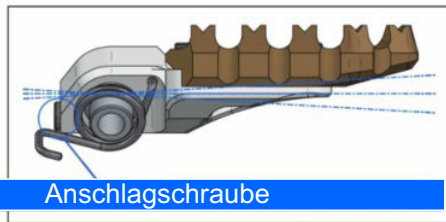

Anschlagschraube

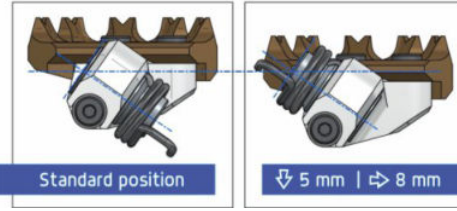

Standard position

↓ 5 mm | ↗ 8 mm

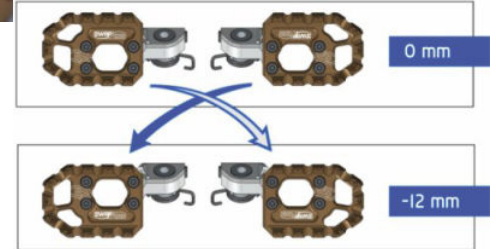

0 mm

-12 mm

# CSP Fußrasten Stahl / Aluminium

Eine Revolution bei Trialfußrasten: Ein CNC-gefräster Hauptkörper aus Nickel-Chrom-Molybdän-Stahl mit einem Aluminiumaufsatz aus Ergal 7075 T6, welcher ausgetauscht werden kann.

- Der aus Stahl gefertigte Hauptkörper gewährleistet dank des gewählten Materials und der gehärteten Oberflächenbehandlung eine lange Lebensdauer und hohe Festigkeit.
- Die in 2 Versionen erhältlichen Pads haben eine breitere Oberfläche und ein superschlankes Frontprofil
- Das Extreme-Pad bietet dank der sehr dünnen Spitzen einen hervorragenden Grip, ideal für den Sparteinsatz bei dem die Leistung an erster Stelle steht.
- Das Trail Pad hat austauschbare M4-Madenschrauben für guten Halt und lange Lebensdauer. Die Madenschrauben sind mit dem Innensechskant nach unten verschraubt: so bleibt der Sitz des Innensechskants während des Gebrauchs erhalten, wodurch ein Madenschraubenwechsel ohne Komplikationen gewährleistet ist.
- Der Rahmenanschlag ist dank der M5-Schraube und der mitgelieferten Unterlegscheiben einstellbar. Damit kann der Fahrer die Neigung der Fußraste korrigieren und für sich anpassen.
- Die mitgelieferten Buchsen erlauben 2 Einbaulagen: Standard oder 8mm nach hinten und 5mm tiefer.

Inkl. durchgängiger Hülsen und Federn.  
Rastenbreite 54mm.

Passend für alle gängigen Trialmotorräder. Ausnahme Sherco bis 22, Gas Gas bis 22, TRS mit 10 mm Bolzendurchmesser.  
Hierfür benötigen Sie zusätzlich Artikel TK1974UN Preis € 21,50  
Preis: 259,-



TK1967UN

TK1966UN



# Ersatzteile

Bezeichnung	Art.Nr.	Preis
<b>Pad Set mit Schrauben</b>		
Extrem ohne Stifte	TK1968UN	69,90
Trail mit Stifte	TK1969UN	69,90
<b>Komplett Set, Pad, Schrauben, Hülsen, Federn</b>		
Extrem ohne Stifte	TK1970UN	89,90
Trail mit Stifte	TK1971UN	89,90

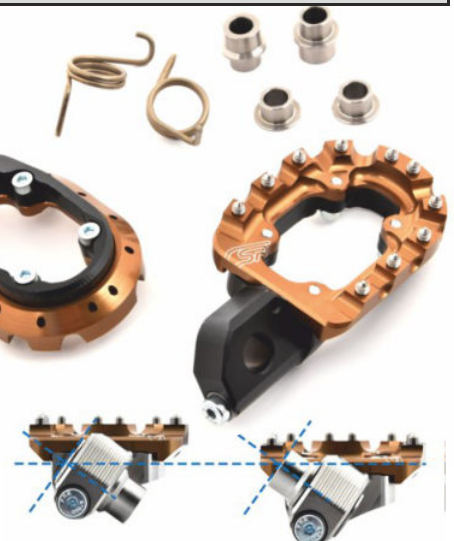

## Fußrasten Big Foot / Zurück

Extra breite Raste für maximalen Trittkomfort und optimalen Halt. Durch die CNC Bearbeitung und den hochwertigen Ergal 7075 T6 ist die Raste sehr niedrig um den „Feindkontakt“ mit Steinen zu verhindern. Im Lieferumfang sind zwei unterschiedlich lange M4 Stifte enthalten, um den Griplevel auf der Raste einzustellen. Das offene Design verhindert das Festsetzen von Dreck.

**Diese Raste ist um 10mm zurück versetzt und um 7° nach vorn geneigt. Dies erhöht die Traktion und verbessert das Gefühl beim Hinterradhüpfen.**

Inkl. durchgängiger Hülsen und Federn.

Rastenbreite 54mm.

Passend für alle gängigen Trialmotorräder. Ausnahme TRS mit

10 mm Bolzendurchmesser. Hierfür benötigen Sie zusätzlich Artikel TK1974UN

Modell	Farbe	Art.Nr.	Preis
<b>Big Foot</b>			
Standard		TK1954UN.	124,90
<b>Big Foot zurück</b>			
Zurück		TK1962UN.	124,90



TRIAL Shop

## Fußrasten Standard / Pins / Zurück

Klassisches Design für guten Stand in allen Situationen. Die Raste gibt es mit und ohne Edelstahlpins. Die Pins erhöhen die Trittsicherheit. Es gibt auch noch das Rastenmodell um 7mm oder 14mm zurück versetzt. Hergestellt aus CNC bearbeitetem Ergal 7075 T6. Inkl. durchgängiger Hülsen und Federn. Rastenbreite 45mm. Passend für alle gängigen Trialmotorräder. Ausnahme Sherco bis 22, Gas Gas bis 22, TRS mit 10 mm Bolzendurchmesser. Hierfür benötigen Sie zusätzlich Artikel TK1974UN.



Modell	Farbe	Art.Nr.	Preis
<b>Standard</b>			
ohne Pins	silber	TA1004UNSI	84,90
mit Pins	silber	TA1005UN.	99,00
<b>Standard 7 mm zurück</b>			
ohne Pins	silber	TA1052UN.	104,90
mit Pins	silber/rot	TA1053UN.	109,90
<b>Standard 14 mm zurück</b>			
ohne Pins	silber	TA1006UNSI	109,90
mit Pins	silber/schwarz	TA1007UN.	124,90



## Fußrasten RQ

Breite Fußrasten für alle gängigen Trialmotorräder aus geschmiedetem Aluminium. Da keine Verstrebung vorhanden ist, kein Festsetzen von Dreck. Über unterschiedliche Hülsen ist es möglich die Raste im Halter 2-fach zu verstellen, für die optimale Position auf dem Motorrad.

Inkl. Schrauben, Federn und Hülsen.

Farben: silber, rot, orange, grün und schwarz

Preis: 65,90



## Ersatzfeder

Set 2 Stück

Preis: 12,40



## Ersatzanbausatz

Ersatz Hülsen Set 2 Stück  
Ohne Abbildung

Preis: 16,80



## Fußrasten RQ

Extra breite Fußrasten mit 59mm breite für alle gängigen Trialmotorräder aus geschmiedetem Aluminium.

Über unterschiedliche Hülsen ist es möglich die Raste im Halter 2-fach zu verstellen, für die optimale Position auf dem Motorrad.

Inkl. Schrauben, Federn und Hülsen.

Farben: silber und schwarz

Preis: 71,50



## Ersatzfeder

Set 2 Stück

Preis: 12,40



## Ersatzanbausatz

Ersatz Hülsen Set 2 Stück  
Ohne Abbildung

Preis: 16,80



## Fußrastenhalter universal

Halter zum Anschweißen an den Rahmen. Passend für alle gängigen Trialfußraster.

1 Stück.

Preis: 7,90



## Fußrastenfeder

Feder passend für alle gängigen Fußrasten.

Set 2 Stück

Preis: 7,20



## Anbausatz für Fußraster

Schrauben, Muttern, Hülsen und Federn passend für alle gängigen Fußrasten.

Set 2 Stück

Preis: 10,90



# Ritzel Trial

Die Ritzel werden aus sehr stabilem Chrom Stahl hergestellt, dies ergibt eine lange Lebensdauer.

Preis: 19,50



Modell	ccm	Bj.	Zähnezahl	Art.Nr.
<b>BETA 2-Takt</b>				
Techno/REV/EVO/Sincro	ab 125	ab 98	9 10 11	1445
<b>GAS GAS</b>				
PRO	ab 125	ab 02	9 10	6525
<b>MONTESA</b>				
315	alle	97-04	10	1379
4RT	alle	ab 05	10	1380
<b>OSSA</b>				
alle	ab 125	ab 11	9 10	6525
<b>SCORPA</b>				
alle	ab 125	10-22	9 10	4000
<b>SHERCO</b>				
alle	ab 125	99-22	9 10	4000
<b>TRS</b>				
alle	ab 125	ab 16	9 10	559
<b>VERTIGO</b>				
Combat	ab 125	ab 16	9 10	6525
<b>XISPA</b>				
alle	ab 125	ab 09	9 10	4000

# TRIAL Shop

## Kettenradschrauben

Kettenradschrauben Set 4 Schrauben und Muttern

Modell	Art. Nr.	Preis
Beta ab 125ccm	BIA030	11,90
Alle Hersteller	BIA031	7,50

Beta 80  
Gas Gas  
Montesa  
Ossa  
Jotagas  
Sherco / Scorpa  
TRS  
Vertigo  
Electric Motion



# Kettenrad Trial ZF

ZF ist bei Beta und Sherco Erstausrüster. CNC gefräste Aluminium Kettenräder aus einer speziellen Legierung, die für eine lange Lebensdauer sorgt. Das ansprechende Design sorgt zusätzlich für eine Gewichtsreduzierung.

Passend für alle neueren Trialmotorräder. (4-Loch)

Preis: 41,90

Schwarz Art.Nr.

ZFSA: 41,42,43,44,46,48



Modell	ccm	Bj.
<b>BETA 2+4 Takt</b>		
Rev/Evo/Sincro	ab 125	ab 02
<b>ELECTRIC MOTION</b>		
alle		ab 15
<b>GAS GAS</b>		
Trial alle	ab 125	ab 02
<b>JOTAGAS</b>		
JT	alle	ab 11
<b>MONTESA</b>		
4 RT	alle	ab 05
<b>SCORPA</b>		
Trial alle	ab 125	ab 02
<b>SHERCO</b>		
Trial alle	ab 125	ab 02
<b>TRS</b>		
alle	ab 125	ab 16
<b>XISPA</b>		
alle	ab 125	ab 09
<b>VERTIGO</b>		
alle	ab 125	ab 16

# Kettenrad Trial geschlossen ZF

ZF ist bei Beta und Sherco Erstausrüster. CNC gefräste Aluminium Kettenräder aus einer speziellen Legierung, die für eine lange Lebensdauer sorgt.

Das ansprechende Design sorgt zusätzlich für eine Gewichtsreduzierung, allerdings werden die Aussparungen nicht komplett durchgefräst. Somit bleibt das Kettenrad geschlossen und entspricht den Vorschriften. Das Design ist außen und innen das selbe.

Passend für alle neueren Trialmotorräder. (4-Loch)

Preis: 44,90

Schwarz Art.Nr. ZF/2SA: 38,39,40,41,42,43,44,46,48

Rot Art.Nr. ZF/2R: 41,42,43,48

Blau Art.Nr. ZF/2BL: 42,44,48

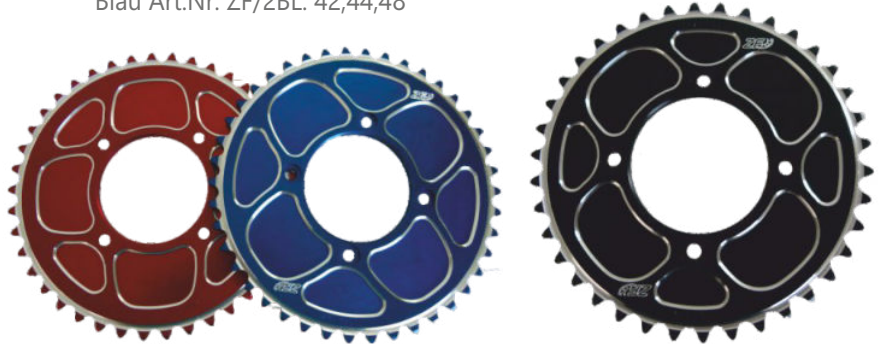

# Kettenrad Trial Supersprox

CNC gefräste Aluminiumkettenräder aus einer speziellen Legierung, die für eine lange Lebensdauer sorgt. Das Kettenblatt hat seitlich Kerben, damit sich kein Schmutz darin festsetzen kann (selbstreinigend). Dies erhöht nicht nur die Lebensdauer des Kettenblatts, sondern des kompletten Kettensatzes. Das ansprechende Design sorgt zusätzlich für eine Gewichtsreduzierung. Passend für alle neueren Trialmotorräder. (4-Loch)

Preis: 41,90

Silber Art.Nr. 2802SI: 41,42,43,44,48

Schwarz Art.Nr. 2802SA: 41,42,43,44,46,48

Rot Art.Nr. 2802R: 41,42,43,44,46,48

Blau Art.Nr. 2802BL: 42,43,44,46,48



Modell	ccm	Bj.
<b>BETA 2+4 Takt</b>		
Rev/Evo/Sincro	ab 125	ab 02
<b>ELECTRIC MOTION</b>		
alle		ab 15
<b>GAS GAS</b>		
Trial alle	ab 125	ab 02
<b>JOTAGAS</b>		
JT	alle	ab 11
<b>MONTESA</b>		
4 RT	alle	ab 05
<b>SCORPA</b>		
Trial alle	ab 125	ab 02
<b>SHERCO</b>		
Trial alle	ab 125	ab 02
<b>TRS</b>		
alle	ab 125	ab 16
<b>XISPA</b>		
alle	ab 125	ab 09
<b>VERTIGO</b>		
alle	ab 125	ab 16

# Kettenrad Trial geschlossen Supersprox

CNC gefräste Aluminiumkettenräder aus einer speziellen Legierung, die für eine lange Lebensdauer sorgt. Das Kettenblatt hat seitlich Kerben, damit sich kein Schmutz darin festsetzen kann (selbstreinigend). Dies erhöht nicht nur die Lebensdauer des Kettenblatts, sondern des kompletten Kettensatzes.

Das ansprechende Design sorgt zusätzlich für eine Gewichtsreduzierung, allerdings werden die Aussparungen nicht komplett durchgefräst. Somit bleibt das Kettenrad geschlossen und entspricht den Vorschriften.

Passend für alle neueren Trialmotorräder. (4-Loch)

Preis: 44,90

Schwarz Art.Nr. 2802/2SA: 39,40,41,42,43,44,46,48

Rot Art.Nr. 2802/2R: 41,42,43,48

Silber Art.Nr. 2802/2SI: 41,42,43,44,48

Blau Art.Nr. 2802/2BL: 42,44,48

Orange Art.Nr. 2802/2O: 42,44,48



## Kettenspannerhebel

Kettenspannerhebel aus Aluminium. Inklusive Kettengummi, Hülse und der Feder.



Modell	Baujahr	Art.Nr.	Preis	Ersatz Feder	Preis
<b>BETA</b>					
Techno ab 125ccm	95-99	016058	36,20	003015	8,10
Techno/Rev ab 125ccm	99-02	016063	36,20	003011	8,10
REV 2-Takt ab 125ccm	03-08	016059	36,20	003011	8,10
REV 4-Takt	05-08	016072	36,20	003011	8,10
EVO 2-Takt ab 125ccm	09-25	016064	36,20	003011	8,10
EVO 4-Takt	09-25	016073	36,20	003011	8,10
<b>ELECTRIC MOTION</b>					
alle		016078	37,30	003016	8,10
<b>GAS GAS</b>					
PRO ab 125ccm	02-18	016060	34,90	003012	5,90
PRO ab 125ccm	ab 19	016076	47,30	003010	8,10
<b>JOTAGAS</b>					
alle ohne Feder/Hülse	ab 12	016070	35,50	-----	-----

Modell	Baujahr	Art.Nr.	Preis	Ersatz Feder	Preis
<b>MONTESA</b>					
4 RT	ab 05	016074	61,60	003013	13,00
<b>DSSA</b>					
alle	11-15	016069	52,20	-----	-----
<b>SCORPA</b>					
Twenty	ab 15	016061	34,90	003016	8,10
<b>SHERCO</b>					
alle	ab 99	016061	34,90	003016	8,10
<b>TRS</b>					
alle	ab 16	016075	34,60	003017	8,10
<b>VERTIGO</b>					
alle	ab 17	016079	37,30	-----	-----
<b>XISPA</b>					
alle	09-10	016061	34,90	003016	8,10

## Kettengummi

Kettenspannergummi. Passend für alle gängigen Trialmotorräder. Inkl. Metallplatte, Schrauben und Muttern.

Preis: 9,90



●●●017007

## Kettengummi Spezial

Kettenspannergummi mit abgeschrägter Aufnahme. Dies verringert die Gefahr den Spanner zu verbiegen. Passend für alle gängigen Trialmotorräder. Inkl. Schrauben und Muttern.

Preis: 10,90



●●●017024S

●●●017024R

●●●017024B

## Kettenspanner Exzenter

Exzenter mit einem Achsdurchmesser von 17mm. Passend bei Beta, Scorpa, Sherco und Montesa. Aus CNC bearbeitetem Ergal 7075 T6 hergestellt.

Beta, Sherco, Scorpa: rot, blau, gold, orange und schwarz: Art.Nr. TA4003BT  
Montesa: rot und schwarz: Art. Nr. TA4000MT

Lieferumfang: 2 Stück (Paar)

Preis: 27,90

TA4000

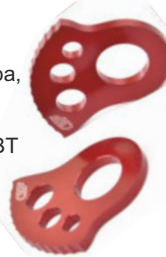

TA4003



## Kette Trial

Leichte und leistungsstarke Kette mit exzellenter Lebensdauer. Hergestellt aus hitzebehandeltem Stahl, der die Kettenlängung minimiert. Die Kette ist so konstruiert, dass die Motorleistung mit möglichst geringem Verlust auf die Kettenräder übertragen wird. Wahlweise in schwarz oder gold.

Ketten

Art.Nr.	Teilung	Farbe	Preis	Kettenschloss	Preis
D10100	520	gold	64,90	D10150	6,30
D10110	520	schwarz	47,90	----	----
D10120	428	schwarz	35,90	D10155	5,10

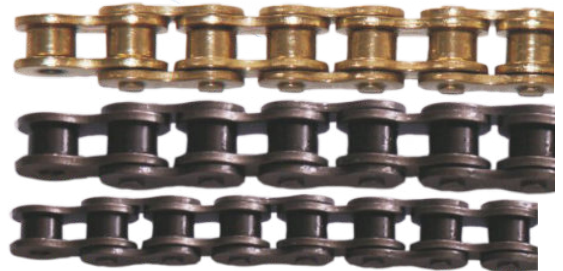

## Kette



Die Marke mit 370 WM Titeln!  
-Vorbelastete Büchsen und Laschen  
-Vorgelängt für eine hohe Lebensdauer bei geringem Wartungsaufwand  
-Goldene Außenlaschen  
Teilung 520 mit 106 Gliedern

Preis: 43,90



●●●135EBORO



## Kettenschloss

Modell	Art.Nr.	Preis
Nietschloss	520EBN	3,80
Clipschloss	520EBC	4,15



## Halbes Kettenglied Regina

Halbes Kettenglied zur Kettenlängen Anpassung. Bei manchen Übersetzungen kann es passieren, dass die Kette um ein Glied zu kurz oder zu lang ist. Mit diesem halben Kettenglied ist die Anpassung möglich. Teilung 520. Achtung, es wird ein zweites Kettenschloss benötigt.

Preis: 22,50

●●●D10160



## Radhülsen

Aus CNC-bearbeitetem Alu 2011 hergestellt. Die Lieferung erfolgt paarweise.

Preis: 15,90



Modell	Baujahr	Farbe	Art. Nr.
<b>BETA</b>			
Rev/Evo/Sincro	ab 02	rot/blau	TA4019SH.
<b>GAS GAS</b>			
ab 125ccm	ab 02	rot	TA4025JTR
<b>JOTAGAS</b>			
JT	ab 13	rot	TA4025JTR
<b>SCORPA</b>			
alle	ab 15	orange/rot/blau	TA4019SH.
<b>SHERCO</b>			
mit AJP/Braketec	alle	blau/rot/orange	TA4019SH.
<b>TRS</b>			
mit Braketec	alle	rot	TA4025JTR

## Achsmutter

Aus CNC-bearbeitetem Alu 7075 T6 hergestellt. Schlüsselweite 21mm um dasselbe Werkzeug wie für die Zündkerze zu verwenden, oder mit Schlüsselweite 24 wie original.

Preis: 13,50



Modell	Baujahr	Farbe	Art. Nr. 21mm	Art. Nr. 24mm
<b>BETA</b>				
Rev/Evo/Sincro	ab 02	rot	TA4021BT	TA4036BT
<b>MONTESA</b>				
4RT	ab 05	orange/rot/blau	TA4004SH.	TA4035SH.
<b>SCORPA</b>				
alle	ab 15	orange/rot/blau	TA4004SH.	TA4035SH.
<b>SHERCO</b>				
Trial alle		orange/rot/blau	TA4004SH.	TA4035SH.

## Fußbremshebel

Hebel aus kaltgeschmiedetem Aluminium. Diese Fertigungstechnik ist erheblich leichter und robuster als bei herkömmlichen Stahl- oder Aludruckguß Hebeln. Selbstverständlich verfügt der Hebel über ein klappbares Gelenk. Inklusive aller Teile wie z.B. Druckstange, Lager, Siri, usw.



Modell	Baujahr	Farbe	Art.Nr.	Preis
<b>BETA 2-Takt</b>				
REV/EVO 80ccm (Stahl) ab 09		silber	009144SI	47,30
REV ab 125ccm	02-08	silber	009084SI	45,90
EVO ab 125ccm	09-25	silber	009088SI	41,50
EVO ab 125ccm	09-25	rot	009088R	45,30
<b>Electric Motion</b>				
alle	ab 15	schwarz	009151SA	53,50
<b>GAS GAS</b>				
PRO ab 125ccm	02-08	silber	009083SI	45,50
PRO ab 125ccm	02-08	rot	009083R	46,60
PRO ab 125ccm	09-18	silber	009086SI	46,90
PRO ab 125ccm	09-18	rot	009086R	48,30
PRO ab 125ccm	09-18	gold	009086G	48,30
PRO ab 125ccm	19-22	silber	009145SI	57,90
PRO ab 125ccm	19-22	rot	009145R	60,60
PRO ab 125ccm	ab 23	silber	009161SI	69,10
PRO ab 125ccm	ab 23	rot	009161R	71,30
<b>JOTAGAS</b>				
JT	12-18	silber	009106SI	57,30
JT	12-18	rot	009106R	59,70
<b>MONTESA</b>				
4 RT + 315	ab 05	silber	009073SI	61,90
4 RT + 315	ab 05	rot	009073R	63,20
<b>OSSA</b>				
alle	ab 11	silber	009114SI	65,50
<b>SCORPA</b>				
2-Takt Trial	15-22	silber	009085SI	49,50
2-Takt Trial	15-22	schwarz	009085SA	51,20
<b>SHERCO</b>				
alle	99-22	silber	009085SI	49,50
alle	99-22	blau	009085BL	51,20
alle	99-22	schwarz	009085SA	51,20
<b>TRS</b>				
alle	ab 16	silber	009131SI	53,80
alle	ab 16	rot	009131R	56,00
<b>VERTIGO</b>				
alle	ab 16	silber	009147SI	53,50
alle	ab 16	schwarz	009147SA	55,30

## Schalthebel TRIAL Shop

Schalthebel aus kaltgeschmiedetem Aluminium. Diese Fertigungstechnik ist erheblich leichter und robuster als bei herkömmlichen Stahl- oder Aludruckguß Hebeln. Selbstverständlich verfügt der Hebel über ein klappbares Schaltgelenk.



Modell	Baujahr	Farbe	Art.Nr.	Preis
<b>BETA 2-Takt</b>				
REV ab 125ccm	02-08	silber	009068SI	33,50
REV ab 125ccm	02-08	rot	009068R	35,50
EVO ab 125ccm	09-25	silber	009068SI	33,50
EVO ab 125ccm	09-25	rot	009068R	35,50
<b>GAS GAS</b>				
PRO ab 125ccm	ab 02	silber	009069SI	35,70
PRO ab 125ccm	ab 02	rot	009069R	40,20
<b>JOTAGAS</b>				
alle	ab 11	silber	009115SI	41,20
<b>MONTESA</b>				
4 RT original Form	ab 05	silber	009126SI	54,00
4 RT original Form	ab 05	rot	009126R	55,70
4 RT RQF Form	ab 05	silber	009067SI	39,40
4 RT RQF Form	ab 05	rot	009067R	43,50
<b>OSSA</b>				
alle	ab 11	silber	009113SI	46,20
<b>SCORPA</b>				
250 4-Takt	06-09	silber	009066SI	33,50
2-Takt Trial kurz	10-22	silber	009089SI	32,80
2-Takt Trial kurz	10-22	schwarz	009089SA	34,80
2-Takt Trial lang	10-22	silber	009112SI	44,20
2-Takt Trial lang	10-22	schwarz	009112SA	45,60
<b>SHERCO</b>				
alle kurz	99-22	silber	009089SI	32,80
alle kurz	99-22	blau	009089BL	34,80
alle kurz	99-22	schwarz	009089SA	34,80
alle lang	99-22	silber	009112SI	44,20
alle lang	99-22	blau	009112BL	45,60
alle lang	99-22	schwarz	009112SA	45,60
<b>TRS</b>				
alle	ab 16	silber	009128SI	37,50
alle	ab 16	rot	009128R	39,20
<b>VERTIGO</b>				
alle außer RR	16-20	silber	009146SI	35,70
alle außer RR	16-20	schwarz	009146SA	36,50
alle RR	ab 20	silber	009148SI	37,50
alle RR	ab 20	rot	009148R	38,50

## Größerer Bremshebel Auftritt Montesa

Bei kleinen Füßen oder zurück gelegten Fußrastern kommt es häufig zum Problem, dass der Fußbremshebel zu weit entfernt ist. Hier hilft der größere / zurückstehende Auftritt. Dieser vergrößert die Fläche um ca. 2,5 cm nach hinten. Die Klappfunktion bleibt weiterhin erhalten. Feder und Nietbolzen im Lieferumfang enthalten.

Passend für Originalhebel Montesa 4RT. Art. Nr. 009130 € 26,90

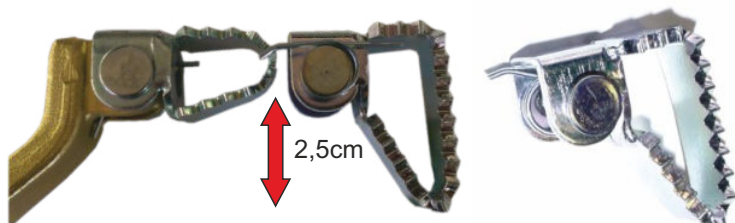

## Gelenk Schalt- Bremshebel

Gelenk für Schalt oder Bremshebel inkl. Feder und Nietbolzen. Passend bei allen Fahrzeugen, außer bei Original Montesahebeln.



009123  
€ 17,40



009158  
€ 16,00



009152  
€ 21,20

# TRIAL Shop

## Gelenk Bremshebel

Gelenk für Bremshebel aus CNC bearbeitetem Aluminium. Edelstahlstifte bieten einen hervorragenden Grip und verhindern ein Abrutschen.

Preis: 33,50



Modell	Baujahr	Farbe	Art. Nr.
<b>BETA</b>			
alle	alle	rot	TA0095BT
<b>GAS GAS</b>			
alle	alle	rot/gold	TA0062SS
<b>JOTAGAS</b>			
alle	alle	rot/blau/orange	TA0091SH
<b>MONTESA</b>			
4RT	alle	rot	TA0105MT
<b>OSSA</b>			
alle	ab 11	rot/gold	TA0062SS
<b>SCORPA</b>			
2-Takt Trial	10-22	orange/blau/rot	TA0091SH
<b>SHERCO</b>			
alle	99-22	blau/rot/orange	TA0091SH
<b>TRS</b>			
alle	alle	blau/rot/orange	TA0091SH

## Gelenk Schalthebel

Gelenk für Schalthebel aus CNC-bearbeitetem Aluminium. Ca. 5mm länger als das Original für besseren Schaltkomfort.

Preis: 30,50



Modell	Baujahr	Farbe	Art. Nr.
<b>BETA</b>			
alle	alle	rot	TA0063BT
<b>GAS GAS</b>			
alle	alle	rot/blau/orange	TA0098JT
<b>JOTAGAS</b>			
JT	alle	rot/blau/orange	TA0098JT
<b>Montesa</b>			
4 RT	alle	rot	TA0106MT
<b>OSSA</b>			
alle	ab 11	gold	TA0072SS
<b>SCORPA</b>			
2-Takt Trial	10-22	orange/blau/rot	TA0098JT
<b>SHERCO</b>			
alle	99-22	blau/rot/orange	TA0098JT
<b>TRS</b>			
alle	alle	rot/blau/orange	TA0098JT

## Thermostat

Thermostat passend für: Viele Modelle z.B. Beta REV oder für Universalhalter.

Preis: 29,90



●●●D00565

## Universal Thermostathalter

Universeller Thermostathalter. Dieser wird einfach in einen Kühlerschlauch eingesetzt.

Lieferung ohne Thermostat.

Preis: 24,90



●●●D00560

## Alu Kühlerschraube

Farbig eloxierte Aluminium Kühler-Verschluss-Schraube. Hergestellt aus Ergal 7075 T6 mit CNC- Technik. Der O-Ring ist im Lieferumfang enthalten. Gewinde M14x1,5.

Preis: 15,90



Modell	Farbe	Art.Nr.
<b>Kühlerschraube</b>		
TRS/Jotagas/Scorpa/Sherco	■ ■ ■ ■ ■ ■ ■ ■ ■ ■	TK0116SC.
Gas Gas bis 2022	■ ■ ■ ■ ■ ■ ■ ■ ■ ■	
Gas Gas ab 2023	■ ■ ■ ■ ■ ■ ■ ■ ■ ■	TK0164GGR

## Größere Wasserpumpe

Größeres Wasserpumpenrad für höheren Durchsatz. Erhöht die Kühlleistung und beugt thermischen Schäden vor. Durch die Form des Flügelrads werden Luftblasen reduziert. Hergestellt aus Alu 6082. Lieferung besteht aus: Wasserpumpenrad, Abstandshalter, O-Ring und längeren Schrauben.



Modell	Baujahr	Farbe	Art.Nr.	Preis
<b>Beta</b>				
ab 125 2-Takt	alle REV / EVO	rot	TK0917BTR	61,50
<b>GAS GAS</b>				
ab 125 nur Flügelrad	ab 02	rot	TA0007GGR	31,90
<b>JOTAGAS</b>				
JT	ab 12	rot	TK0915JTR	61,50
<b>MONTESA</b>				
4 RT	ab 05	rot	TK0931MTR	98,50
<b>SCORPA</b>				
Trial 2-Takt	10-14	blau	TK0918SHB	61,50
Trial 2-Takt	15-22	orange/blau	TK0919SH.	61,50
<b>SHERCO</b>				
ab 125	00-10	blau	TK0918SH.	61,50
ST und X-Ride	11-22	blau/orange	TK0919SH.	61,50
<b>TRS</b>				
ONE	16-18	rot	TK0924TSR	61,50
ONE	ab 19	rot	TK0935TSR	61,50
ONE nur Flügelrad	ab 16	rot	TA0162TSR	31,90

## Kickstarter Vertigo

Kickstarter aus kaltgeschmiedetem Aluminium passend für Vertigo.

Preis: 145,50



●●●009163

## Einstellschrauben Vergaser

Die Schrauben ermöglichen Standgas und Gemisch ohne Werkzeug einzustellen. Aus CNC-bearbeitetem Alu 7075 T6 hergestellt.

Preis: 10,50



Modell	Farbe	Art.Nr.
<b>Standgas Schraube Keihin</b>		
Keihin PWK Ø28 Beta rechts	■ ■ ■ ■ ■ ■ ■ ■ ■ ■	AA0001KH.
Keihin PWK Ø28 links	■ ■ ■ ■ ■ ■ ■ ■ ■ ■	AA0027KH.
<b>Standgas Schraube Dell'Orto PHBL</b>		
alle	■ ■ ■ ■ ■ ■ ■ ■ ■ ■	AA0096DL.
<b>Gemischschraube Keihin</b>		
alle	■ ■ ■ ■ ■ ■ ■ ■ ■ ■	AA0028KH.
<b>Gemischschraube Dell'Orto PHBL</b>		
alle	■ ■ ■ ■ ■ ■ ■ ■ ■ ■	AA0097DL.



## Radlager Set WY

WRP Radlager Sets für Originalräder.  
Lager mit geringem Widerstand und langer Lebensdauer.

## Radlager Set SKF

SKF Radlager Sets für Originalräder.  
High Quality Lager mit geringem Widerstand und langer Lebensdauer.



Modell	Baujahr	Vorn WY	Preis	Vorn SKF	Preis	Hinten WY	Preis	Hinten SKF	Preis
<b>BETA</b>									
REV 50ccm	04-06	WY251143	16,30			WY251143	16,30		
REV 80ccm	06-07	WY251143	16,30			WY251143	16,30		
REV 80ccm	08	WY251425	14,90	SK251425	18,90	WY251425	14,90	SK251425	18,90
EVO 80ccm	ab 09	WY251425	14,90	SK251425	18,90	WY251425	14,90	SK251425	18,90
alle ab 125ccm	91-08	WY251425	14,90	SK251425	18,90	WY251425	14,90	SK251425	18,90
alle ab 125ccm	09+10	WY251690	29,60			WY251690	29,60		
alle ab 125ccm	ab 11	WY251690	29,60			WY251425	14,90	SK251425	18,90
<b>ELECTRIC MOTION</b>									
alle		WY251425	14,90	SK251425	18,90	WY251425	14,90	SK251425	18,90
<b>GAS GAS</b>									
125 / 200ccm	98-06	WY251425	14,90	SK251425	18,90	WY251425	14,90	SK251425	18,90
125 / 200ccm	07-11	WY251484	29,50			WY251425	14,90	SK251425	18,90
alle ab 250ccm	95-03	WY251425	14,90	SK251425	18,90	WY251425	14,90	SK251425	18,90
alle ab 250ccm	04-11	WY251484	29,50			WY251425	14,90	SK251425	18,90
alle ab 125ccm Marzocchi Gabel	ab 12	WY251484	29,50			WY251425	14,90	SK251425	18,90
alle ab 125ccm Tech Gabel	ab 12	WY251425	14,90	SK251425	18,90	WY251425	14,90	SK251425	18,90
<b>JOTAGAS</b>									
alle Marzocchi Gabel	ab 12	WY251484	29,50			WY251425	14,90	SK251425	18,90
alle Tech Gabel	ab 12	WY251425	14,90	SK251425	18,90	WY251425	14,90	SK251425	18,90
<b>MONTESA</b>									
315	00-04	WY251425	14,90	SK251425	18,90	WY251425	14,90	SK251425	18,90
4 RT	ab 05	WY251425	14,90	SK251425	18,90	WY251425	14,90	SK251425	18,90
<b>OSSA</b>									
alle	ab 11	WY251484	29,50						
<b>SCORPA</b>									
alle Trial	ab 10	WY251425	14,90	SK251425	18,90	WY251425	14,90	SK251425	18,90
<b>SHERCO</b>									
alle ab 80ccm	ab 99	WY251425	14,90	SK251425	18,90	WY251425	14,90	SK251425	18,90
<b>TRS</b>									
alle	ab 16	WY251425	14,90	SK251425	18,90	WY251425	14,90	SK251425	18,90
<b>VERTIGO</b>									
alle	ab 16	WY251425	14,90	SK251425	18,90	WY251425	14,90	SK251425	18,90

## Steuerkopflager Set WY

WRP Lagersets beinhalten alle benötigten Lager und Dichtungen.  
Premium Lager mit geringem Widerstand und langer Lebensdauer.

## Steuerkopflager Set SKF

Das SKF Lagerset enthält nur die beiden Lager, keine sonstigen Scheiben oder Dichtungen. High Quality Lager mit geringem Widerstand und langer Lebensdauer.



Modell	Baujahr	Lager WY	Preis	Lager SKF	Preis
<b>BETA</b>					
REV / EVO 50 + 80ccm	ab 06	WY221047	44,95	SK221047	24,90
REV / EVO ab 125ccm	00-25	WY221047	44,95	SK221047	24,90
<b>ELECTRIC MOTION</b>					
alle	alle	WY221047	44,95	SK221047	24,90
<b>GAS GAS</b>					
ab 125 ccm	ab 02	WY221047	44,95	SK221047	24,90
Pampera	02-05	WY221047	44,95	SK221047	24,90
<b>MONTESA</b>					
315	00-04	WY221021	54,90		
4 RT	ab 05	WY221021	54,90		
<b>SCORPA</b>					
alle ab 125ccm	10-22	WY221047	44,95	SK221047	24,90
<b>SHERCO</b>					
alle ab 125ccm	99-22	WY221047	44,95	SK221047	24,90
<b>VERTIGO</b>					
alle ab 125ccm	ab 16	WY221047	44,95	SK221047	24,90

## Lagersets für Stoßdämpfer, Umlenkung und Schwinge

WRP Lagersets beinhalten alle benötigten Lager, Hülsen und Dichtungen.  
Premiumlager mit geringem Widerstand und langer Lebensdauer.  
Doppellippendichtungen halten Wasser und Dreck vom Lager fern.

### Stoßdämpferlager

Modell	Baujahr	Art. Nr	Preis
<b>Beta</b>			
Techno / Rev	99-08	WY295079	51,80
Evo ab 125	09-25	WY295078	52,80
<b>MONTESA</b>			
4RT 15x26x12	14-22	WY295065	74,90
<b>SCORPA</b>			
alle 15x26x12	14-19	WY295065	74,90
<b>SHERCO</b>			
alle 15x26x12	06-19	WY295065	74,90



### Schwingerlagersets

Modell	Baujahr	Art. Nr	Preis
<b>Beta</b>			
Techno / Rev	88-08	WY281220	99,90
Evo ab 125	09-25	WY281219	99,90
<b>GAS GAS</b>			
ab 125 ccm	04-18	WY281138	89,90
<b>MONTESA</b>			
315	97-04	WY281190	79,90
4 RT	ab 05	WY281190	79,90
<b>SCORPA</b>			
alle	10-22	WY281191	79,90
<b>SHERCO</b>			
alle ab 125ccm	99-22	WY281191	79,90



### Umlenklagersets

Modell	Baujahr	Art. Nr	Preis
<b>BETA</b>			
Evo ab 125 ccm	09-25	WY271187	118,90
<b>GAS GAS</b>			
ab 125 ccm	98-18	WY271154	118,90
<b>MONTESA</b>			
315	99-04	WY271166	118,90
4 RT	ab 05	WY271166	118,90
<b>SHERCO</b>			
alle ab 125ccm	99-10	WY271165	129,90
alle ab 125ccm	ab 11	WY271198	119,90

## Motorschutz CSP

Extra starker 6mm und leichter Motorschutz aus einer 2024 Alulegierung. Die Platten sind für mehr Schutz des Rahmens und der Motoranbauteile wie z.B. des Kupplungsdeckels optimiert. Farbe silber. Auf Wunsch können Sie den Motorschutz auch in Farbe eloxiert bekommen oder mit Ihrem Namen/Logo. Lieferzeit ca. 2-3 Wochen, Preis Farbe € 19,90 oder Namen € 15,90

## Haken Motorschutz

Haken für CSP Motorschutz aus AISI 304 Stahl. Diese verhindern ein Abrutschen an einem Hindernis. Bohrungen im CSP Motorschutz bereits enthalten. Schrauben im Lieferumfang. TK1951UN Set 10 Stück Preis: € 72,90  
TK1980UN Set 8 Stück Preis: € 58,50  
TK1952UN Set 6 Stück Preis: € 43,90

Modell	Baujahr	Art.Nr.	Preis	Haken
<b>BETA</b>				
ab 125ccm 2-Takt	09-25	TA1059BT	159,90	TK1951UN
Evo 4-Takt	09-25	TA1074BT	159,90	TK1951UN
Syncro	ab 26	TA1116BT	159,90	TK1951UN
<b>ELECTRIC MOTION</b>				
E-Pure	ab 25	TA1113EM	169,90	TK1952UN
<b>GAS GAS</b>				
TXT ab 125	02-22	TA1060GG	145,90	TK1952UN
TXT ab 125	ab 23	TA1098GG	169,90	TK1952UN
<b>JOTAGAS</b>				
JT	bis 17	TA1061JT	145,90	TK1952UN
<b>MONTESA</b>				
315	alle	TA1067MT	159,90	TK1951UN
4 RT	alle	TA1063MT	179,90	TK1951UN
<b>OSSA</b>				
TR	alle	TA1062SS	145,90	TK1952UN
<b>SCORPA</b>				
2-Takt Trial	15-22	TA1064SC	169,90	TK1951UN
SC-T	ab 23	TA1099SH	169,90	TK1980UN
<b>SHERCO</b>				
alle	10-15	TA1058SH	159,90	TK1951UN
alle	16-22	TA1064SC	169,90	TK1951UN
ST-R	ab 23	TA1099SH	169,90	TK1980UN
<b>TRS</b>				
alle	16-25	TA1066TS	159,90	TK1952UN
alle	ab 26	TA1115TS	159,90	TK1952UN
<b>VERTIGO</b>				
alle	16-21	TA1081VR	169,90	TK1951UN
alle Nitro	ab 22	TA1097VR	169,90	TK1951UN



## Umlenkhebel

Umlenkhebel aus CNC-bearbeitetem Ergal 7075T6 und Alu 2024 für maximale Stabilität und Präzision. Dadurch wird Spiel in der Umlenkung reduziert und die Lebensdauer verlängert. Das stabilere Material verhindert auch eine Verformung des Lagerauges. Hebel werden mit Lagern und Dichtungen geliefert. Hülsen bleiben die originalen, nicht im Lieferumfang.

\* inkl. Hülsen  
Schutz kann nur am CSP Hebel befestigt werden.



## Beta Schrauben Umlenkung

CNC-bearbeitet M8X45mm-Schraube aus Edelstahl. Die Schrauben haben einen verstärkten Kopf und sind dadurch widerstandsfähiger als die originalen Schrauben. Die Muttern haben einen Bund und sind Selbstsichernd. Set mit zwei Bolzen und Muttern.

Preis: 29,90

●●●BIA026



Modell	Baujahr	Art.Nr.	Farbe	Preis	Stück
<b>BETA</b>					
ab 125 ccm	EVO 09-25	TA3022BTR	rot	139,90	1 Paar
<b>ELECTRIC MOTION</b>					
E-Pure	ab 25	TA3200EMB	blau	169,90	1 Paar
<b>GAS GAS</b>					
ab 125 ccm	02-11	TA3020GGR	rot	169,90	1 Paar
ab 125 ccm	12-18	TA3064GGR	rot	169,90	1 Paar
ab 125 ccm	19-22	TA3172GGR	rot	169,90	1 Paar
ab 125 ccm	ab 23	TA3179GGR	rot	169,90	1 Paar
<b>MONTESA</b>					
315 / 4 RT	alle	TA3002MTR	rot	129,90	1 Stück
Schutz für Umlenkung		TA3001MTS	silber	24,90	1 Stück
<b>SCORPA</b>					
2-Takt Trial	15-20	TA3055SHB	orange/blau	139,90	1 Paar
alle	21-22	TA3177SHG	gold	139,90	1 Paar
SC-R	ab 23	TA3920SHG*	gold	194,90	1 Stück
Schutz für Umlenkung		TA3921SHS	silber	27,90	1 Stück
<b>SHERCO</b>					
alle	99-11	TA3007SHB	blau	139,90	1 Paar
alle	12-20	TA3055SHB	blau/orange	139,90	1 Paar
alle	21-22	TA3177SHG	gold	139,90	1 Paar
SH-R	ab 23	TA3920SHG*	gold	194,90	1 Stück
Schutz für Umlenkung		TA3921SHS	silber	27,90	1 Stück
<b>TRS</b>					
alle	ab 16	TA3139TSG	gold	154,90	1 Stück

## Umlenkung

Umlenkung aus CNC-bearbeitetem Ergal 7075T6 und Alu 2024 für maximale Stabilität und Präzision. Dadurch wird Spiel in der Umlenkung reduziert und die Lebensdauer verlängert.

Beta / TRS: Wird mit Lagern geliefert  
Montesa: Besteht aus zwei Platten  
Sherco: Lieferung ohne Lager



Modell	Baujahr	Art.Nr.	Farbe	Preis
<b>BETA</b>				
ab 125 ccm	EVO 09-25	TA3039BTR	rot	149,90
ab 125 ccm	Factory 09-13	TA3039BTR	rot	149,90
ab 125 ccm	Factory 14-25	TA3149BTR	rot	149,90
<b>ELECTRIC MOTION</b>				
E-Pure		TA3013SHB	blau	124,90
<b>MONTESA</b>				
315 / 4 RT	alle	TA3023MTR	rot	33,50
<b>SCORPA</b>				
alle	15-22	TA3913SHO	orange	124,90
SC-R	ab 23	TA3919SHO	orange	114,90
<b>SHERCO</b>				
alle	99-11	TA3011SHB	blau	124,90
alle	12-22	TA3913SHB	blau	124,90
ST-R alle	ab 23	TA3919SHB	blau/gold	114,90
<b>TRS</b>				
R16 V / Reiger	16-24	TA3142TSG	gold	174,90
Tech/Showa 23mm	16-24	TA3137TSG	gold	199,90
TRS One	ab 25	TA3201TSR	rot	199,90

## Bremsbeläge Trial GALFER/HEBO/WRP/ACCOSSATO

Wir bieten Ihnen die Auswahl zwischen vier Herstellern.

**Galfer:** No. 1 Bremsbeläge aus Spanien, speziell für die Bedürfnisse von Trialfahrern entwickelt. Erstausrüster bei vielen Trialmotorradherstellern.

In zwei Mischungen, ST organisch (rot) und RACING in Sintermetall

**HEBO:** Hebo Racing Bremsbeläge für Trialmotorräder.

Spezialmischung für maximale Bremsperformance.

**WRP:** Die organischen Bremsbeläge bieten einen hohen Reibwert, und sind schonend zur Brems Scheibe.

**ACCOSSATO:** Organische Bremsbeläge bieten einen guten Reibwert, und sind schonend zur Brems Scheibe. Made in Italy.



### Bremsbelag

Passend für Trialmotorräder mit 2 Kolben Bremszange. Montesa 4 Ride hinten

Art.Nr.	Preis
WRP: WG7159	16,90
Galfer: FD065-1805	19,90
Accossato: AGPA18	14,50

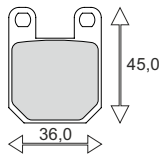

### Bremsbelag

Passend für:

Beta Rev vorn + hinten / EVO vorn  
Gas Gas ab 02 vorn AJP / Braktec  
Jotagas / Ossa ab 13 vorn Braktec  
Montesa vorn ab 01 AJP / Braktec  
Sherco/Scorpa vorn AJP / Braktec  
Vertiga / EM / TRS vorn Braktec

Art.Nr.	Preis
Galfer ST: FD223-1805	28,90
Galfer R: FD223-1395	32,90
Hebo: HR8500223	28,90
WRP: WG7402	18,90
Accossato: AGPA45	14,90

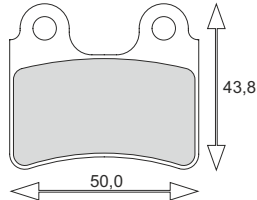

### Bremsbelag Formula

Passend für:

Gas Gas vorn / Jotagas vorn / Sherco vorn

Art.Nr.	Preis
Galfer: FD446-1805	28,90
Hebo: HR8500446	29,90
WRP: WG7485F4 *Sinter	22,90

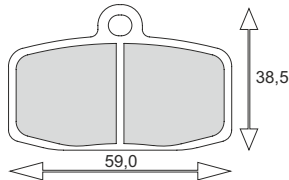

### Bremsbelag

Passend für: Braktec Mono Zange BK1

Art.Nr.	Preis
Galfer ST: FD460-1805	28,90
Galfer R: FD460-1395	32,90
Hebo: HR8500460	34,90
WRP: WG7539	19,90

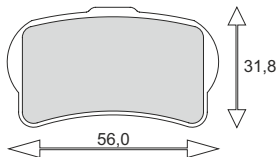

### Bremsbelag

Passend für: Braktec Mono Zange BK2

Art.Nr.	Preis
Galfer ST: FD511-1805	28,90
Galfer R: FD511-1395	32,90
WRP: WG7563	19,90

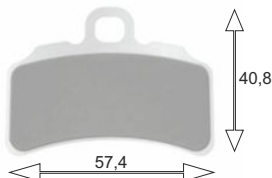

### Bremsbelag

Passend für Gas Gas 99 4-Kolbenbremssattel

Art.Nr.	Preis
WRP: WG7415	23,90

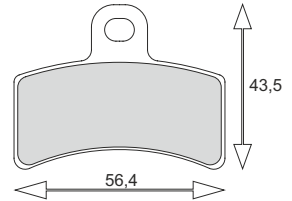

### Bremsbelag

Passend für:

Gas Gas ab 02 hinten AJP / Braktec / Formula  
Jotagas hinten Braktec / Formula  
Montesa hinten ab 01 / nicht 4 Ride  
Ossa hinten  
Scorpa hinten AJP / Braktec  
Sherco hinten AJP / Braktec / Formula  
EM / TRS hinten / Vertigo hinten

Art.Nr.	Preis
Galfer ST: FD224-1805	28,90
Galfer R: FD224-1395	32,90
WRP: WG7403	17,90
Accossato: AGPA47	14,50

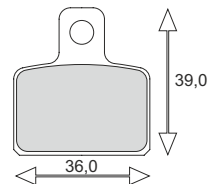

### Bremsbelag

Passend für Beta EVO/Syncro ab 09 hinten

Art.Nr.	Preis
Galfer ST: FD428-1805	28,90
Galfer R: FD428-1395	32,90
WRP: WG7495	17,90

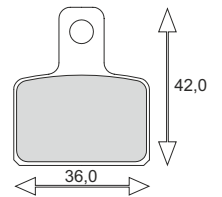

### Bremsbelag

Passend für Beta REV 05-08 hinten

Art.Nr.	Preis
Galfer: FD335-1805	28,90

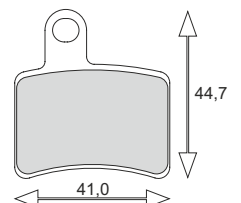

# Bremsscheiben Trial Galfer

High quality Bremsscheibe made in Spain. Wave Scheibe mit optimaler Bremsbelagauflage für perfekte Verzögerung und geringes Gewicht. Galfer ist bei vielen Trialherstellern Erstausrüster und nahezu alle Topfahrer vertrauen auf Galfer Scheiben. Die hintere Scheibe gibt es in zwei Ausführungen, normal und geschlossen nach FIM Vorschrift.

Modell	Baujahr	Vorn	Preis	Hinten	Preis	Hi. geschlossen	Preis
<b>BETA</b>							
EVO 80ccm	ab 09	DF818W	59,90	DF809W	59,90	DF809WLLG	84,90
REV ab 125ccm	05-08	DF818W	59,90	DF805W	74,90		
EVO/Syncro ab 125ccm	ab 09	DF818W	59,90	DF819W	59,90	DF819WLLG	84,90
<b>Electric Motion</b>							
alle		DF808W	59,90	DF809W	59,90	DF809WLLG	84,90
<b>GAS GAS</b>							
alle ab 125ccm	ab 04	DF808W	59,90	DF809W	59,90	DF809WLLG	84,90
<b>JOTAGAS</b>							
alle ab 125ccm	ab 14	DF808W	59,90	DF809W	59,90	DF809WLLG	84,90
<b>MONTESA</b>							
315	01-04			DF809W	59,90	DF809WLLG	84,90
Cota 4 RT	05-14	DF808W	59,90	DF809W	59,90	DF809WLLG	84,90
Cota 4 RT260 / RR300	ab 15	DF086W	59,90	DF809W	59,90	DF809WLLG	84,90
4 Ride	ab 15	DF086W	59,90	DF087W	65,90		
<b>OSSA</b>							
alle	ab 11	DF808W	59,90	DF809W	59,90	DF809WLLG	84,90
<b>SCORPA</b>							
TY S 125 / 175	ab 06	DF808W	59,90	DF809W	59,90	DF809WLLG	84,90
Twenty	ab 14	DF808W	59,90	DF809W	59,90	DF809WLLG	84,90
<b>SHERCO</b>							
alle ab 80ccm	ab 99	DF808W	59,90	DF809W	59,90	DF809WLLG	84,90
<b>TRS</b>							
alle	ab 16	DF808W	59,90	DF809W	59,90	DF809WLLG	84,90
<b>VERTIGO</b>							
alle	ab 16	DF808W	59,90	DF809W	59,90	DF809WLLG	84,90

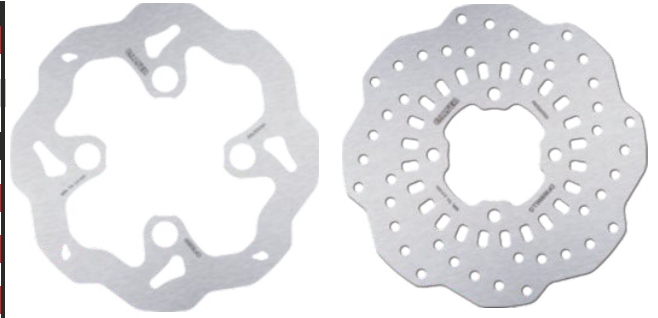

## Schraube Bremsscheibe

Schraube M6x20 mit Bund passend für Bremsscheiben. Set 4 Stück

Preis: 3,90

●●•BIA032



<b>GALFER DF 086 W</b> 163,6 mm 67 3,5 250 gr	<b>GALFER DF 087 W</b> 163 mm 45 3,5 275 gr	<b>GALFER DF 808 W</b> 164 mm 70,5 2,9 258 gr	<b>GALFER DF 805 W</b> 165 mm 49,5 3,0 254 gr
<b>GALFER DF 809 W</b> 150 mm 45,5 2,9 191 gr	<b>GALFER DF 809 WLLG</b> 150 mm 45,5 2,9 380 gr	<b>GALFER DF 818 W</b> 184,5 mm 77 2,7 228 gr	<b>GALFER DF 819 W</b> 159 mm 45 2,7 170 gr
			<b>GALFER DF 819 WLLG</b> 159 mm 45 3,0 380 gr

# Surflex Kupplung

High Quality Kupplungen Made in Italy. Surflex ist einer der ältesten Kupplungsbelag Hersteller der Welt und liefert seit über 70 Jahren herausragende Qualität! Viele Motorradhersteller rüsten ihre Serienfahrzeuge mit SURFLEX Belägen aus. Auf Grund des verwendeten Material des Reibbelages, haben diese Sätze einzigartige Eigenschaften und bringen die Leistung und das richtige Gasgefühl auch unter schwierigsten Bedingungen perfekt ans Hinterrad.



Modell	Baujahr	Reibscheiben	Preis	Reib- und Stahlscheiben	Preis	Feder Set	Preis
<b>BETA 2-Takt</b>							
80 ccm	ab 04	S1906B	62,50	S1906	102,50	SM20-6	22,90
ab 125 ccm	94-25	S1762B	102,50			SM64-6	22,90
<b>FANTIC</b>							
240		S1377B	74,90	S1377	102,50		
250		S1761B	99,90	S1761	124,90		
<b>GAS GAS</b>							
ab 125 ccm	ab 02	S2222B	54,90	S2222*	107,90		
<b>SCORPA</b>							
2-Takt Trial	10-16	S1920B	109,90	S1920	152,90	SM64-6	22,90
2-Takt Trial	ab 17	S2222B	54,90				
<b>SHERCO</b>							
2-Takt Trial	00-16	S1920B	109,90	S1920	152,90	SM64-6	22,90
X-Ride	00-16	S1920B	109,90	S1920	152,90	SM64-6	22,90
2-Takt Trial	ab 17	S2222B	54,90				

Set besteht aus 3 Reibscheiben 2,3mm und 5 Stahlscheiben 1x 1,3mm / 1x 1,4mm 1x 1,5mm / 2x1,6mm zur optimalen Einstellung des Paketmaß.

# TRIAL Shop

## Zusatztank

Zusatztank wird anstatt der Lampenmaske montiert. Ideal für Wandertrialer. Volumen 1 Liter.  
Preis: 59,90



●●•HI8065

## Trial Tankrucksack Delay

Tankrucksack für Trialmotorräder. Ideal für den Wasserträger oder zum Trialwandern. Links und rechts je eine große Tasche mit Reißverschluss und Klett. Flasche nicht im Lieferumfang.

Farbe Art.Nr.  
blau D00140B  
rot D00140R  
Preis: 54,90



## Benzinflasche

Hebo „Benzinkanister“ für die große Trialwanderung oder Retter in der Not. Die Aluminium Benzinflasche ist in zwei Größen lieferbar, 1000ml und 600ml. Ist geeignet für alle Spritsorten und natürlich absolut dicht und strapazierfähig.

Preis: 1000ml: € 19,90  
600ml: € 16,90



●●•HI8067

●●•HI8066

## Trial Tankrucksack Hebo

Tankrucksack für Trialmotorräder. Ideal für den Wasserträger oder zum Trialwandern. Links und rechts je eine große Tasche mit Reißverschluss und Klett. Außen sind noch zwei Netze aufgesetzt für weiteren Stauraum. Zusätzlich kleine zentrale Tasche. Die Innenseite ist weich gepolstert. Klettstreifen zur Befestigung.

Preis: 64,90



●●•HE8133



## Universal Trialsitz

Universal Sitz für Trialmotorräder. Dieser ermöglicht ein Sitzen auf dem Trialmotorrad, ohne sich die Beine zu verbiegen. Wobei die Bewegungsfreiheit zum Trialfahren nicht eingeschränkt wird. Der Sitz wird über einen Klett am Fahrzeug befestigt. Dadurch ist eine schnelle Montage und Demontage gewährleistet. Klett im Lieferumfang.

Preis: 149,90

●●•002031



## Klett für Trialsitz

Ersatzklett ohne Abbildung.

Preis: 10,30

●●•002032

## Teile passend für Gas Gas

### Seitenständer

Seitenständer aus hochfestem Aluminium passend für Gas Gas. Baujahr 2002-2018. Lieferbare Farben: rot und silber ohne Feder

Preis: ●●•004037+Farbe

silber: 55,50

rot: 59,00



### Feder

Feder passend für Gas Gas 02-18

●●•003014 Preis: 21,70



### Kickstarter

Kickstarter aus kaltgeschmiedetem Aluminium passend für Gas Gas. Baujahr 2002-2022

Lieferbare Farben: rot und silber

Preis: 153,60

●●•009100+Farbe



### Gabelstrebe

Aluminium Gabelstrebe und Kotflügelhalter. passend für Gas Gas 2002-2018

Preis: 28,90



●●•004021R



●●•004021SI

### Kettenrad Finne

Kettenradfinne passend für Gas Gas 2011-2018

Preis: 18,20

●●•010004



### Kettenrad Finne

Kettenradfinne passend für Gas Gas 2019-2022

Preis: 13,90

●●•010005



### Schwingschleifer

Schwingschleifer passend für Gas Gas ab 2022

Preis: 22,80

●●•017031



## Bremshebelschraube 4RT

Befestigungsschraube für den Bremshebel. Hergestellt aus CNC bearbeitetem Ergal 7075 T6. Eine speziell harte Beschichtung sorgt für perfekte Funktion und lange Haltbarkeit.

Preis: 21,50



●●TA1953MT

## Teile passend für Montesa 4RT

### Gehäuseschutz 4RT

Verhindert eine Beschädigung am Gehäuse durch die Kette. Sehr stabil, da aus CNC bearbeitetem Ergal 7075 T6 hergestellt. Farben: rot und schwarz

Preis: 51,50



●●TA0000MT+Farbe

### Lenkererhöhung 4RT

Durch die veränderte Position wird das Anheben des Vorderrads erleichtert. Ideal auch zum Trialwandern, durch das aufrechtere Stehen. Erhöhung um 20mm. Passend für Oversize Lenker mit 28,6mm.

Sehr stabil da aus CNC bearbeitetem 6082 Aluminium hergestellt. Inkl. Schrauben. Farben: rot und schwarz

Preis: 53,50



●●TK2030MT+Farbe

### Gabelstrebe 4RT

Aluminium Gabelstrebe und Kotflügelhalter. Montesa ab Bj. 05

Preis: 34,50

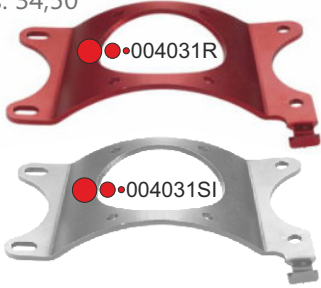

●●004031R

●●004031S

### Kotflügel vorn 4RT

Kunststoff Kotflügel passend für Montesa ab Bj. 05

Preis: 22,90



●●010002W

●●010002R

●●010002S

●●010002O

●●010002B

### Fußrastenhalter 4RT

Fußrastenhalter passend für Montesa 4 RT. Sehr stabil und leicht da aus CNC bearbeitetem Ergal 7075 T6 hergestellt. Inkl. Schrauben

Preis: 199,90

●●TK1010MT



### Schwingschleifer 4RT

Schwingschleifer passend für Montesa ab Bj. 05

Preis: 18,20

●●017030



## Kupplungsdeckel

Extrem stabiler Kupplungsdeckel aus Aluminium. Sie haben die Möglichkeit, den Deckel mit Ihrem Namen, Logo oder einer Nummer zu versehen. TRS und Montesa Deckel werden inkl. Kolben geliefert. Durch den stabileren Deckel wird die Kupplungspräzision verbessert.

Lieferzeit ca. 2-3 Wochen

Beta, rot, gold und schwarz ab Bj. REV und EVO 2-Takt € 129,90

Gas Gas ab 2019 schwarz, rot und gold € 339,90

Montesa 4RT schwarz und gold € 525,-

Sherco ab 11-22; Scorpa ab Bj. 15-22 blau, orange, schwarz und gold € 129,90

TRS 2016-2020 rot, schwarz und gold € 459,90



## CSP Kupplungskorb

Das Material wird speziell behandelt, um ein Maximum an Härte und Stabilität zu erreichen. Dadurch resultiert eine längere Lebensdauer. Durch zusätzliche Bohrungen im Korb wird der Ölfluss zwischen den Kupplungsscheiben verbessert. Dies verbessert die Kupplungsfunktion. Aus CNC bearbeitetem Ergal 7075 T6 hergestellt.

Beta Modell REV und EVO Art.Nr. TD0025BT

Scorpa 2010-2014 Art.Nr. TD0009SH / 2015-2016 Art.Nr. TD0004SH

Sherco 2000-2012 Art.Nr. TD0009SH / 2013-2016 Art.Nr. TD0004SH

Preis: 229,-



## Bremsscheibenschutz

Universal Bremsscheibenschutz passend für alle gängigen Fahrzeuge.

Sherco/Scorpa/Beta/Montesa/Vertigo/ Gas Gas/TRS/Jotagas/EM

Preis: 14,90

●●010006S



●●010006R



# Kunststoff Protektoren

Kunststoff Protektoren schützen die Bauteile vor Kratzern und Beschädigungen. Verleihen dem Fahrzeug durch das neue Factory Design mit leichter Oberflächenstruktur einen extra Style. **Passend für viele Modelle, die Bilder zeigen die Abbildungsbeispiel. Verwendungsliste Tabelle Seite 113+114.**



## Gabelschutz



## Rahmenschutz



## Schwingschutz



## Zündungsdeckel



## Schalldämpferschutz



Kupplungsdeckel



Beta 80

Beta

Gas Gas

Sherco

Montesa

TRS

Vertigo

Luftfilterkasten

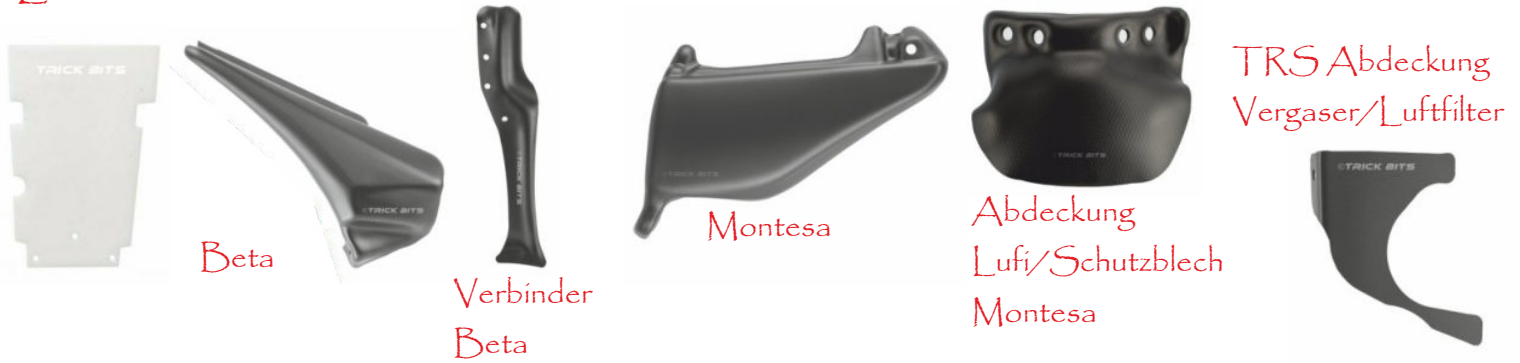

Beta

Verbinder  
Beta

Montesa

Abdeckung  
Lufi/Schutzblech  
Montesa

TRS Abdeckung  
Vergaser/Luftfilter

Wasserpumpe



Montesa

TRS

Tankabdeckung

Größere Ritzel-  
abdeckung



Vertigo



Montesa

Bremszylinder



Beta

Bremsscheiben-  
abdeckung



Gas Gas

Kühler



Beta

Gas Gas

Montesa

TRS

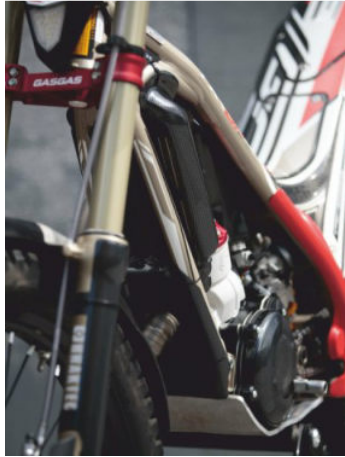

Modell	Baujahr	Bezeichnung	Art. Nr.	Farbe	Preis
<b>Gabelschutz</b>					
Paoli/Beta Rev,Evo/Ceriani	alle	Gabelschutz kurz	TBCB8AF	●●	47,50
Paoli/Beta Rev,Evo/Ceriani	alle	Gabelschutz lang komplett	TBCFF1AF	●	50,90
Marzocchi	alle	Gabelschutz kurz	TBCGG6BF	●	45,90
Marzocchi	alle	Gabelschutz lang komplett	TBCGG6AF	●	50,90
Showa	alle	Gabelschutz kurz	TBCM10AF	●	47,50
Showa	alle	Gabelschutz lang komplett	TBCFF1AF	●	50,90
Tech	alle	Gabelschutz kurz	TBCTEC1AF	●	47,50
Tech	alle	Gabelschutz lang komplett	TBCTEC2AF	●	50,90
Oset 20 Zoll	ab 2015	Gabelschutz kurz	TBCOS1AF	●	42,50
<b>BETA</b>					
REV / EVO 80ccm	ab 05	Rahmenschutz	TBCB11AF	●	58,90
REV / EVO 80ccm	ab 05	Schwingenschutz	TBCB12AF	●○	45,50
REV / EVO 80ccm	ab 05	Schalldämpfer	TBCB14BF	●	32,00
REV / EVO 80ccm	ab 05	Kupplungsdeckel groß	TBCB15AF	●	33,90
EVO ab 125ccm 2+4Takt	09-25	Rahmenschutz	TBCB4BF	●●	58,90
EVO ab 125ccm 2-Takt	09-25	Schwingenschutz	TBCB5BF	●●	50,90
EVO ab 125ccm 2-Takt	09-25	Schalldämpfer Original Form	TBCB3CF	●	29,90
EVO ab 125 2-Takt	09-25	Schalldämpfer komplett	TBCB3EF	●	50,90
EVO ab 250ccm 2-Takt	09-14	Schalldämpfer komplett	TBCB3EF	●	50,90
EVO ab 250ccm 2-Takt	15-25	Schalldämpfer komplett	TBCB3FF	●	50,90
EVO ab 125ccm 2-Takt	09-25	Krümmer	TBCB3DF	●	38,50
REV / EVO ab 125ccm 2-Takt	03-25	Kupplungsdeckel klein	TBCB9AF	●	29,90
REV / EVO ab 125ccm 2-Takt	03-25	Kupplungsdeckel/Wasserpumpe	TBCB1AF	●	45,90
EVO ab 125ccm 2-Takt	09-14	Zündungsdeckel	TBCBE2AF	●	29,90
EVO ab 125ccm 2-Takt	15-25	Zündungsdeckel	TBCBE2BF	●	29,90
EVO ab 125ccm 2-Takt	09-25	Schmutzfang Kühler-Motorschutz	TBCBE4AF	●	29,90
EVO ab 125ccm 2-Takt	09-25	Luftfilterkasten seitlich	TBCBE1AF	●	38,50
EVO ab 125ccm 2-Takt	09-25	Luftfilterkasten Verbinder	TBCBE7AF	●	26,50
EVO ab 125ccm 2+4Takt	09-25	Bremszylinder hinten	TBCBE8AF	●	17,50
EVO ab 125ccm 2-Takt	09-25	Transparente Abdeckung Luftfilter	TBCBE5A	transp.	16,90
Sincro ab 125ccm 2-Takt	ab 26	Rahmenschutz	Lieferbar ab ca. März		
Sincro ab 125ccm 2-Takt	ab 26	Schwingenschutz	Lieferbar ab ca. März		
Sincro ab 125ccm 2-Takt	ab 26	Krümmer	Lieferbar ab ca. März		
Sincro ab 125ccm 2-Takt	ab 26	Schalldämpfer	Lieferbar ab ca. April		
Sincro ab 125ccm 2-Takt	ab 26	Kupplungsdeckel klein	Lieferbar ab ca. April		
Sincro ab 125ccm 2-Takt	ab 26	Kupplungsdeckel/Wasserpumpe	Lieferbar ab ca. April		
Sincro ab 125ccm 2-Takt	ab 26	Zündungsdeckel	Lieferbar ab ca. April		
Sincro ab 125ccm 2-Takt	ab 26	Schmutzfang Kühler-Motorschutz	Lieferbar ab ca. April		
<b>ELECTRIC MOTION</b>					
alle	ab 20	Rahmenschutz	TBCEM1AF	●	58,90
alle	ab 20	Schwingenschutz	TBCS5AF	●	50,90
<b>GAS GAS</b>					
PRO ab 125 ccm	11-22	Rahmenschutz	TBCGG5CF	●	58,90
PRO ab 125 ccm	ab 23	Rahmenschutz	TBCGG5DF	●●	58,90
PRO ab 125 ccm	ab 23	Rahmenschutz vorn	TBCGG15AF	●●	39,90
PRO ab 125 ccm	05-18	Schwingenschutz	TBCGG4AF	●	50,90
PRO ab 125 ccm	19-22	Schwingenschutz	TBCGG4BF	●	50,90
PRO ab 125 ccm	ab 23	Schwingenschutz	TBCGG4CF	●	50,90
PRO ab 125 ccm	11-22	Schalldämpfer	TBCGG2DF	●	50,90
PRO ab 125 ccm	ab 23	Schalldämpfer	TBCGG2EF	●	50,90
PRO ab 125 ccm	14-22	Seitlicher Kühlerschutz	TBCGG11BF	●	50,90
PRO ab 125 ccm	05-16	Kupplungsdeckel/Wapu komplett	TBCGG1AF	●	45,90
PRO ab 125 ccm	17-22	Kupplungsdeckel/Wapu komplett	TBCGG1BF	●	45,90
PRO ab 125 ccm	ab 17	Kupplungsdeckel/Wapu klein	TBCGG1CF	●	31,90
PRO ab 125 ccm	ab 05	Zündungsdeckel	TBCGG8AF	●	25,90
PRO ab 125 ccm	alle	Bremsscheibenabdeckung hinten	TBCGG12AF	●	26,50
PRO ab 125 ccm	05-22	Schmutzfang Kühler-Motorschutz	TBCGG7AF	●	29,90
PRO ab 125 ccm	ab 23	Schmutzfang Kühler-Motorschutz	TBCGG7F	●	19,50
PRO ab 125 ccm	ab 23	Schmutzfang Kühler oben	TBCGG14A	●	12,90
<b>MONTESA</b>					
4 RT	14-21	Tankabdeckung	TBCM2BF	●	50,90
4 RT	ab 05	Rahmenschutz	TBCM3AF	●	58,90
4 RT	ab 05	Schwingenschutz	TBCM4AF	●	50,90
4 RT	05-20	Schalldämpfer	TBCM8BF	●	50,90
4 RT	ab 05	Kupplungsdeckel	TBCM5DF	●	29,90
4 RT	ab 05	Zündungsdeckel	TBCM5CF	●	29,90
4 RT	ab 05	Abdeckung Zündspule	TBCM7AF	●	17,50
4 RT	ab 05	Wasserpumpe	TBCM5BF	●	15,50
4 RT	ab 05	Schmutzfang Kühler-Motorschutz	TBCM6AF	●	29,90
4 RT	ab 05	Schmutzfang Kühler oben	TBCM12AF	●	16,90
4 RT	05-20	Protector Luftfilterkasten	TBCM1AF	●	37,90
4 RT	05-15	Abdeckung/Luftfilterkasten-Kotflügel	TBCM9AF	●	24,50



# Verwendungsliste Kunststoffprojektoren

Fortsetzung  
Scorpa  
Sherco  
TRS  
Vertigo  
Seite 126

# Fortsetzung Scorpa + Sherco + TRS + Vertigo

Modell	Baujahr	Bezeichnung	Art. Nr.	Farbe	Preis
<b>SCORPA</b>					
SR Twenty alle	15-22	Rahmenschutz	TBCS3DF	●	58,90
SR Twenty alle	15-22	Schwingenschutz	TBCS5AF	●	50,90
SR Twenty alle	15-22	Schalldämpfer	TBCS9DF	●	50,90
SR Twenty alle	15-22	Kupplung	TBCS1BF	●	29,90
SR Twenty alle	15-22	Zündungsdeckel	TBCS8BF	●	29,90
SC-R	ab 23	Rahmenschutz	TBCS3EF	●	58,90
SC-R	ab 23	Schwingenschutz	TBCS5BF	●	50,90
SC-R	ab 23	Schalldämpfer	TBCS9EF	●	50,90
SC-R	ab 23	Kupplung	TBCS1CF	●	29,90
SC-R	ab 23	Schmutzfang Kühler-Motorschutz	TBCS4CF	●	19,50
<b>SHERCO</b>					
ST alle	10-15	Rahmenschutz	TBCS3CF	●	58,90
ST alle	16-22	Rahmenschutz	TBCS3DF	●	58,90
ST alle	07-22	Schwingenschutz	TBCS5AF	●	50,90
ST alle	14-15	Schalldämpfer	TBCS9CF	●	50,90
ST alle	16-22	Schalldämpfer	TBCS9DF	●	50,90
ST alle	11-22	Kupplung	TBCS1BF	●	29,90
ST alle	11-22	Zündungsdeckel	TBCS8BF	●	29,90
ST-R	ab 23	Rahmenschutz	TBCS3EF	●	58,90
ST-R	ab 23	Schwingenschutz	TBCS5BF	●	50,90
ST-R	ab 23	Schalldämpfer	TBCS9EF	●	50,90
ST-R	ab 23	Kupplung	TBCS1CF	●	29,90
ST-R	ab 23	Schmutzfang Kühler-Motorschutz	TBCS4CF	●	19,50

Modell	Baujahr	Bezeichnung	Art. Nr.	Farbe	Preis
<b>TRS</b>					
RR alle	ab 16	Rahmenschutz	TBCTRS2AF	●	58,90
RR alle	16-22	Schwingenschutz	TBCTRS4AF	●	50,90
RR alle	ab 23	Schwingenschutz	TBCTRS4BF	●	50,90
RR alle	16-22	Schalldämpfer	TBCTRS3AF	●	50,90
RR alle	ab 16	Schmutzfang Kühler-Motorschutz	TBCTRS1B	●	16,90
RR alle	ab 16	Schmutzfang Kühler oben	TBCTRS9AF	●	12,90
RR alle	16-20	Kupplungsdeckel komplett	TBCTRS7AF	●	29,90
RR alle	16-20	Kupplungsdeckel halb	TBCTRS7BF	●	29,90
RR alle	21-23	Kupplungsdeckel komplett	TBCTRS7CF	●	29,90
RR alle	21-23	Kupplungsdeckel halb	TBCTRS7DF	●	29,90
RR alle	ab 16	Zündungsdeckel	TBCTRS6AF	●	29,90
RR Elektro Start	ab 21	Zündungsdeckel E-Start	TBCTRS6BF	●	45,90
RR alle	ab 16	Abdeckung Luftfilterkasten	TBCTRS5AF	●	10,90
RR alle	ab 16	Wasserpumpe	TBCTRS8AF	●	12,90
<b>VERTIGO</b>					
alle ab 125ccm	ab 16	Rahmenschutz	TBCV1AF	●	58,90
alle ab 125ccm	ab 16	Schwingenschutz	TBCV2AF	●	50,90
alle ab JB Replika	ab 22	Kupplungsdeckel komplett	TBCV7AF	●	33,90
alle ab 125ccm	18-22	Kupplungsdeckel halb	TBCV7BF	●	33,90
alle ab JB Replika	ab 22	Kupplungsdeckel halb	TBCV7CF	●	26,90
alle ab 125ccm	ab 21	Zündungsdeckel	TBCV8AF	●	37,00
alle ab 125ccm	ab 16	Auspuff Endstück	TBCV6AF	●	33,90
alle ab 125ccm	ab 16	Größere Ritzelabdeckung	TBCV5AF	●	10,50

## Startnummerntafel

Startnummerntafel mit transparenter Abdeckung, diese ermöglicht die Startnummer bei unterschiedlichen Wettbewerben einfach ohne Werkzeug zu tauschen. Befestigungsmaterial im Lieferumfang.



Preis: 15,90

●●TBNBX1A+Farbe



## Carbon Krümmerschutz Delay

Schützt vor Verbrennungen am Krümmer. Sieht super aus. Inkl. Anbausatz.

Passend für Gas Gas.

Art.Nr. D01020 Preis: 54,90

Passend für Sherco bis 2013.

Art.Nr. D01055 Preis: 59,90

Passend für Universal.

Art.Nr. D01150 Preis: 46,90

Passend für Xispa

Art.Nr. D01090 Preis: 59,90

Solange Vorrat reicht!



## Carbon Auspuffschutz Beta

Schützt vor Verbrennungen am Auspuff. Sieht super aus. Passend für Beta REV.

Baujahr Art.Nr. Preis

Bis 2006 D01100 62,90

07-08 D01120 62,90

Solange Vorrat reicht!



## Schutz Aufkleber Set

Universelles Aufkleber Set. Die dicken Aufkleber schützen die Teile vor Beschädigungen und bieten eine tolle Optik.

Folgende Aufkleber sind im Set:

2x Gabel, 2x Schwinge und 2x Rahmen

Preis: 44,90

●●HM1321



## Carbon Krümmerschutz Hebo

Schützt vor Verbrennungen am Krümmer. Die Haltetaschen für die Schlauchschellen sind innen einlaminiert. Inkl. Anbausatz.

Passend für Gas Gas

Preis: 41,50

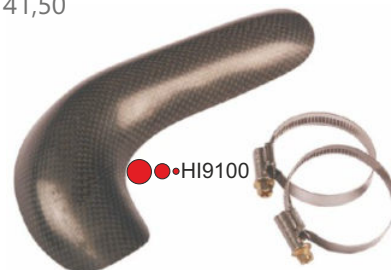

# TRIAL Shop

## Kotflügelhalter Universal

Kotflügelhalter Universal passend für viel Marken. Sherco, Scorpa, Gas Gas...  
**Perfekt für Beta um den original Kotflügel durch einen stabileren zu ersetzen.**  
 Preis: 33,80

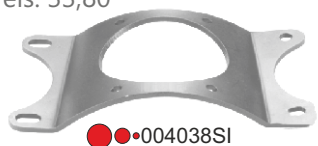

●●004038SI

## Kotflügel vorn

Kunststoff Kotflügel in Verbindung mit Kotflügelhalter Universal passend für viel Marken. Sherco, Scorpa, Beta...  
 Preis: 22,90



●●010002W

●●010002R

●●010002S

●●010002O

●●010002B

## Trial Luftfilter

Hochwertiger Luftfilter. Unterschiedliche Materialien filtern auch den feinsten Schmutz aus der Luft. Spezielle Verklebung die resistent gegen Reinigungsmittel ist.

Weitere Filter für Classic Bike im Web



013128

013170

Modell	Baujahr	Art.Nr.	Preis
<b>BETA</b>			
Rev / EVO 50 + 80ccm	ab 00	013126	18,60
Techno ab 125ccm	94-99	013109	19,40
Rev ab 125ccm 2-Takt	02-08	013121	19,40
Rev 4-Takt	05-08	013146	17,60
Evo ab 125ccm 2-Takt	09-25	013161	21,30
Evo 4-Takt	09-25	013161	21,30
<b>FANTIC</b>			
125/200/240 Twinshock		313170	10,90
300 Twinshock		313144	10,90
<b>GAS GAS</b>			
TXT ab 125ccm	00-01	013137	10,90
Edition ab 125ccm	02-03	013137	10,90
TXT 80	01-03	013137	10,90
TXT 80	04-11	013122	18,20
PRO ab 125ccm	02-22	013122	18,20
<b>HONDA</b>			
TLR 125/200/250/Reflex		313091	10,90
<b>JOTAGAS</b>			
JT	12-19	013163	19,50
<b>MONTESA</b>			
315	97-04	013119	19,40
4 RT	ab 05	013128	19,30
4 RT mit Gummiverstärkung	ab 05	013170	22,70
<b>OSSA</b>			
TR	13-16	014086	26,10
<b>SCORPA</b>			
alle	15-22	013168	17,90
<b>SHERCO</b>			
alle	99-09	013120	18,60
alle	10-11	013150	9,20
alle	12-15	013160	17,60
alle	16-22	013168	17,90
<b>TRS</b>			
alle	ab 16	013172	20,00
<b>VERTIGO</b>			
Combat	16-21	013171	19,30
<b>XISPA</b>			
alle	09-10	013120	18,60

## Licht Normal

Preis: 91,90  
 rot D00161R  
 schwarz D00161S



## Startnummerntafel

Universal Startnummerntafel.  
 Preis: 27,90  
 rot D00170R  
 schwarz D00170S



## Auspuffhalter Sherco/Scorpa

Auspuffhalter aus CNC bearbeitetem 6082 Aluminium.  
 Extrem stabil um ein Verbiegen zu verhindern.  
 Passen für Sherco ST ab 2023 und Scorpa SC ab 2023.  
 Preis: 35,90

●●004030

**NEU**



## CDI Halter

Halter für CDI Sherco und Scorpa mit Hidria Zündung.  
 Scorpa Baujahr ab 15-22  
 Sherco Baujahr ab 12-22  
 Preis: 14,50

●●004030



## Bike Ständer

In diesen Bike Ständer wird einfach das Hinterrad eingeschoben und das Bike steht perfekt. Für die Pause oder auch die kleine Reparatur. Kein Anheben oder aufwendiges Aufbocken nötig.  
 Preis: 34,90

●●BIA028



# Gabelsimmerringe+Staubkappen Kit

Die revolutionären Gabel-Dichtringe von SKF.  
Die Kits sind in der grünen Variante erhältlich.

Die Vorteile der SKF-Kits sind:

- Neuartiges, selbstschmierendes Material.
- Deutlich besseres Ansprechverhalten, bei ca. 20% geringerer Reibung.
- Besserer Schutz vor Eindringen von Schmutz und Wasser.
- Erhöhte Lebensdauer durch geringere Abnutzung.

Bitte beachten:

1 Kit beinhaltet: 1 x Öldichtring und 1 x Staubkappe

Für eine Gabel (= 2 Gabelholme) sind also 2 Kits notwendig!!!



Modell	Baujahr	Größe	Art.Nr.	Preis
<b>BETA</b>				
REV / EVO 80ccm	ab 00	38 Millimeter	KIT38P	39,90
REV / EVO ab 125ccm	00-25	38 Millimeter	KIT38P	39,90
EVO/Syncro ab 125ccm	ab 25	39 Millimeter	KIT39P	39,90
<b>ELECTRIC MOTION</b>				
Tech Gabel		39 Millimeter	KIT39P	39,90
<b>GAS GAS</b>				
PRO/Racing/GP TECH	ab 12	39 Millimeter	KIT39P	39,90
<b>JOTAGAS</b>				
JT TECH	ab 12	39 Millimeter	KIT39P	39,90
<b>MONTESA</b>				
4 RT TECH	ab 14	39 Millimeter	KIT39P	39,90
<b>OSSA</b>				
TR TECH	14-16	39 Millimeter	KIT39P	39,90
<b>SCORPA</b>				
Trial TECH	ab 15	39 Millimeter	KIT39P	39,90
<b>SHERCO</b>				
Alle Ceriani/Paiolli	00-11	38 Millimeter	KIT38P	39,90
Alle TECH	ab 12	39 Millimeter	KIT39P	39,90
<b>TRS</b>				
TECH	ab 16	39 Millimeter	KIT39P	39,90
<b>VERTIGO</b>				
TECH	ab 16	39 Millimeter	KIT39P	39,90

# Gabelsimmerringe TRIAL Shop

Gabelsimmerringe in höchster Qualität,  
inklusive Montagefett.  
Genaue Produktbeschreibung  
auf Seite 82.



Modell	Baujahr	Größe	Art.Nr.	Preis
<b>BETA</b>				
REV 50/80ccm Junior		33x45x10	ARI135	22,65
REV / EVO 80ccm	ab 00	38x50x8/9,5	ARI032	17,75
REV / EVO ab 125ccm	00-25	38x50x8/9,5	ARI032	17,75
EVO/Syncro ab 125ccm	ab 25	39x51x8/10,5	ARI058	22,35
<b>ELECTRIC MOTION</b>				
Tech Gabel		39x51x8/10,5	ARI058	22,35
<b>GAS GAS</b>				
TXT / PRO	bis 04	38x48x10	ARI094	19,25
PRO Marzocchi	05-16	40x52x10/10,5	ARI023	19,25
PRO/Racing/GP TECH	ab 12	39x51x8/10,5	ARI058	22,35
<b>JOTAGAS</b>				
JT Marzocchi	12-16	40x52x10/10,5	ARI023	19,25
JT TECH	ab 12	39x51x8/10,5	ARI058	22,35
<b>MONTESA</b>				
315	00-04	39x52x11	ARI037	20,80
4 RT Showa	ab 05	39x52x11	ARI037	20,80
4 RT TECH	ab 14	39x51x8/10,5	ARI058	22,35
<b>OSSA</b>				
TR Marzocchi	11-16	40x52x10/10,5	ARI023	19,25
TR TECH	14-16	39x51x8/10,5	ARI058	22,35
<b>SCORPA</b>				
Trial Marzocchi	05-21	40x52x10/10,5	ARI023	19,25
Trial TECH	ab 15	39x51x8/10,5	ARI058	22,35
<b>SHERCO</b>				
Alle Ceriani/Paiolli	00-11	38x50x8/9,5	ARI032	17,75
Alle TECH	ab 12	39x51x8/10,5	ARI058	22,35
<b>TRS</b>				
TECH	ab 16	39x51x8/10,5	ARI058	22,35
<b>VERTIGO</b>				
TECH	ab 16	39x51x8/10,5	ARI058	22,35

## Staubkappen

Staubkappen in höchster Qualität, für eine  
lange Lebensdauer der Gabeldichtungen  
und ein geringes Losbrechmoment.



Staubkappen Set 2 Stück	Art.Nr.	Preis
Marzocchi 38 mm	ARI092SK	27,75
Marzocchi 40 mm	ARI124SK	23,90
Paiolli / Beta / Ceriani 38 mm	WY57153	23,90
Tech / Beta 39 mm	SKTE	39,90

## Verbindungsgummi Beta

Verbindungsgummi vom Vergaser zum Luftfilterkasten  
passend für Beta Evo 2-Takt Baujahr 09-25.

Preis: 10,20

●●●015017S



●●●015017R



## Zündkerze

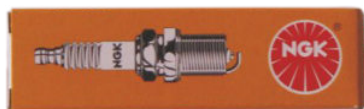

Art.Nr.	Preis
BP5 ES	5,10
BP5 HS	5,10
BPMR6A	7,95
BP6 ES	5,10
BP7 ES	5,10
BR6 ES	6,80
BR7 ES	6,80
BR8 ES	6,80
BR9 ES	6,80
CR6EH9	18,00

## Ölfilter Beta / Montesa

WRP Filter erfüllen oder übersteigen die  
Hersteller Anforderungen.  
Papier Ölfilter passend für:

Modell: Artikelnummer  
Beta REV und EVO 4-Takt. WO3020  
Montesa 4 RT WO3011

Preis: 6,60



## Notaus mit flexiblem Band

Notaus mit flexibler Reißleine. Besonderheit: Der Abstellknopf wird über einen Magnet gehalten. Dadurch ergeben sich einige Vorteile gegenüber herkömmlichen Schaltern mit Gummikappe. Sicherer Halt, keine Alterung des Knopfes, 100% wasserdicht, kompaktere Bauweise (niedriger), Leine und Knopf als E-Teil zu beziehen.

**Pflicht bei allen Trialveranstaltungen.** Die Lieferung der Bandfarbe ist unterschiedlich.

Art.Nr. Passend für BETA 09-25: D0018B	€ 45,90
Art.Nr. Passend für GAS GAS bis 2022: D0018G	€ 45,90
Art.Nr. Passend für MONTESA: D0018M	€ 45,90
Art.Nr. Passend für SHERCO: D0018S	€ 45,90
Art.Nr. Passend für TRS: D0018T	€ 45,90
Art.Nr. Universal: D0018U	€ 42,90



## Notaus mit Reißleine für Elektrofahrzeuge

Neuer Notaus mit Reißleine. Die Besonderheit ist, der Abstellknopf wird über einen Magnet gehalten. Dadurch ergeben sich einige Vorteile gegenüber herkömmlichen Schaltern mit Gummikappe. Sicherer Halt, keine Alterung des Knopfes, einfacheres und schnelleres Anbringen nach einem Sturz (Zeitgewinn), 100% wasserdicht, kompaktere Bauweise (niedriger), Leine und Knopf als E-Teil zu beziehen. Das Band ist flexibel. Der Schalter funktioniert als Öffner.

Art.Nr. Elektro: D0018E

Preis: 57,90

## Ersatzteile für Notaus mit flexiblem Band

### Flexibles Band mit Magnet

Original Leonelli Band mit Magnet.

Preis: 18,50



●●D00190G

●●D00190S

●●D00190R

### Flexibles Band

Flexibles Band original Leonelli.

Preis: 9,50



●●D00189G

●●D00189S

●●D00189R

## Notaus mit starrem Band

Notaus mit starrer Reißleine. Besonderheit: Der Abstellknopf wird über einen Magnet gehalten. Dadurch ergeben sich einige Vorteile gegenüber herkömmlichen Schaltern mit Gummikappe. Sicherer Halt, keine Alterung des Knopfes, einfacheres und schnelleres Anbringen nach einem Sturz (Zeitgewinn), 100% wasserdicht, kompaktere Bauweise (niedriger), Leine und Knopf als E-Teil zu beziehen. Ideal für ATV, Gespann, Automatik und Trial. Der Schalter funktioniert als Schließer.

Preis: 42,90

## Ersatzteile für Notaus mit starrem Band

### Starres Band mit Magnet

Ersatzband mit Magnetknopf.

Preis: 18,50

### Starres Band

Ersatzband

Preis: 9,50

●●D00195

●●D00194



●●D0018MX

## Notaus wasserdicht

Universal Notaus wasserdicht. Anschluss über zwei Kabel. Schließerfunktion.

Preis: 27,90

●●D00191



## Notaus

Universal Notaus. Anschluss über ein Kabel. Masse über die Schelle. Schließerfunktion.

Preis: 7,90

●●D00193



## Betriebsstundenzähler Vibration

Zur genauen Laufzeitmessung Ihres Motors. Für alle Fahrzeuge und Geräte geeignet. Der Zähler startet wenn der Motor zu laufen beginnt. Die Intensität, ab welcher die Laufzeit beginnt, ist einstellbar. Kein separates Kabel oder Stromversorgung notwendig. Daten auf Display jederzeit lesbar. Einfach zu montieren über Aufkleber.

Resetknopf um neue Messung zu starten.

Technische Daten: Größe: 68 x 33 x 14 mm

Rekord bis zu 9999.9 Stunden und Standby Zeit bis zu 45.000 Stunden.

Auflösung: 0,1 Stunden, Gewicht: 0,05 kg, wasserdicht

Lieferumfang: 1 x Motorrad Betriebsstundenzähler, 1x Aufkleber

Preis: 29,90

●●BZ016

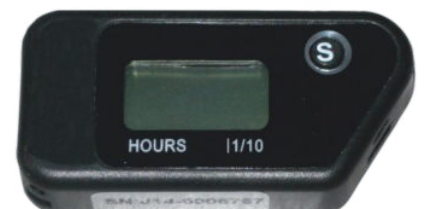



●●●BZ006



## Betriebsstundenzähler

Zur genauen Laufzeiterfassung Ihres Motors. Für alle Fahrzeuge und Geräte mit Zündkerzenstecker geeignet. Keine separate Stromversorgung notwendig. Daten auf Display jederzeit lesbar. Einfach zu montieren über 2 Schrauben oder Aufkleber. Das Kabel muss am Kerzenstecker befestigt werden.  
 Technische Daten: Größe: 54 x 36 x 15 mm  
 Rekord bis zu 9999.9 Stunden und Standby Zeit bis zu 20,000 Stunden.  
 Auflösung: 0,1 Stunden, Gewicht: 0,04 kg, wasserdicht  
 Lieferumfang: 1 x Betriebsstundenzähler, 1 x Anschlusskabel ( ca. 1,0m), 2 x Schraube, 1x Aufkleber.

Preis: 21,90

## Nachfüllset

Nachfüllset mit 5 Streifen.

Preis: 6,90

●●●D00430



⚠ Nicht für den Straßenverkehr zugelassen!

## Flickzeugset

Für schlauchlose Reifen. Der Retter in der Not. Die Reparatur ist schnell und einfach. Es wird der Streifen mit der Nadel einfach in das Loch gedrückt, Nadel herausziehen und fertig. Es wird kein Kleber benötigt. Bei größeren Löchern Vorgang wiederholen!

Preis: 15,90

●●●D00425



## Reifenmontage Mousse

Schlauchlos Reifenmontage leicht gemacht. Es gibt viele Möglichkeiten Reifen aus dem Tiefbett auf die Felge zu bekommen. Mit der Mousse Montagehilfe wird es zum Kinderspiel. Einfach mit etwas Seife einreiben, zwischen Felge und Reifen klemmen, aufpumpen, FERTIG.

Preis: 36,90

Montage Video auf You Tube:  
RQ TUBELESS TRIAL



●●●006008

## Silikon Ventilkappe

Silikon Ventilkappe zum schnellen und einfachen Prüfen des Luftdrucks. Die Kappe kann ohne zu Drehen einfach abgezogen und wieder aufgesteckt werden.

Preis: 2,50



●●●006009+Farbe

## Reifenhalter



Produktbeschreibung Seite 68

## Schlauch



## Kenda Ibox K7104F/K7105 Trial

Der Kenda Ibox Trial ist ein charakteristischer Trial Reifen. Dieser einzigartige Reifen der nächsten Generation hat individuelle Profilblöcke und bietet exzellenten Grip durch eine gute Aufstandsfläche. Die Karkasse und die spezielle Gummimischung garantieren eine perfekte Stoßdämpfung und Traktion. Die Radialkonstruktion des Reifens gewährleistet einen minimalen Profilabrieb und höchste Beständigkeit. Die stabilen Seitenwände gewährleisten eine gute Seitenstabilität und schützen so den Reifen vor Schäden von Außen.

Art. Nr.  
KETR 21  
KETR 18

Bezeichnung  
Vorn 80/100-21 51M TT Schlauchreifen  
Hinten 120/100R18 68M TL Schlauchlos

Preis  
122,90  
149,90

## Trialreifen

Trialreifen Benissimo. Vee Rubber ist bei einigen Hersteller Erstausrüster und bietet den perfekten Reifen in der Größe 19 und 17 Zoll.

Art.Nr.	Bezeichnung	Preis
VTR17	3.50R-17 54L V-308 schlauchlos	Auf Anfrage
VTR19	2.50-19 M/C 41L V-308 Schlauch Typ	Auf Anfrage

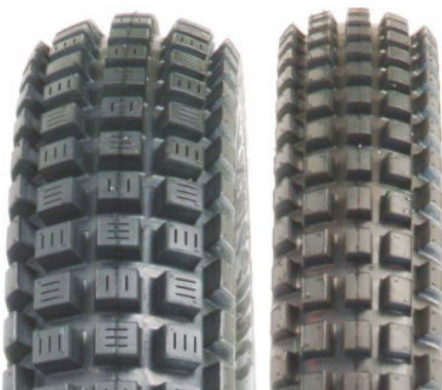

# Klassik Trial Teile

Für Fantic, Montesa, Ossa, Honda... finden Sie auf unserer Homepage im Shop.



[www.jochen-bader-motorsport.de](http://www.jochen-bader-motorsport.de)

## OUTLET

Hier finden Sie auch Auslaufartikel zu vergünstigten Preisen. Händler bitte registrieren.



[www.jochen-bader-motorsport.de](http://www.jochen-bader-motorsport.de)

Import

**ACCOSSATO**  
Racing

**Leonelli**  
AUTOMOTION COMPONENTS PRODUCTION

**GALFER**

**TRICK BITS**  
TRIALS PROTECTION

**CIRCUIT**  
EQUIPMENT

**WRP**  
WORKS RACING PARTS

**delay**

**hebo**

**BRAKTEC**  
BRAKE SYSTEMS

**UFO**  
PLAST

**MORAD** **RQ**

**NILS**  
OFFICIAL DISTRIBUTOR

**GP**  
GOSTA SPECIAL PARTS

**SURFLEX**  
PER FRENI  
PER FRIZIONI

**HOG**  
PROTECTIVE COVERS FOR ENDOURO BIKES

Großhandel

**SCOTT**

**KENDA**

**SIDI**

**Supersprox**

**ARI** **SKF**  
THE ORIGINAL FORK OIL SEALS



Jochen Bader Motorsport

Schottstraße 13

D-73084 Salach

Tel. +49- (0)7162-931544

Fax: +49- (0)7162-931545

Mail: [info@jochen-bader-motorsport.de](mailto:info@jochen-bader-motorsport.de)

Web: [www.jochen-bader-motorsport.de](http://www.jochen-bader-motorsport.de)



Ihr Fachhändler

Alle vorherigen Preise verlieren hiermit ihre Gültigkeit.  
Preise in Euro. Preis- und Produktänderungen vorbehalten.  
Für Druckfehler und Irrtümer übernehmen wir keine Haftung.  
Die Verwendung von Texten und Bildern ist ohne Zustimmung von JBM nicht erlaubt.